

Geyser

EN	Water heater Installation and Operating Manual	11	SK	Ohrievač vody Návod na montáž a uvedenie do prevádzky	113
DE	Warmwasserbereiter Montage- und Bedienungsanleitung	19	CS	Ohřivač vody Návod k montáži a obsluze	121
FR	Chauffe-eau Instructions de montage et de service	28	HU	Vízmelegítő Szerelési és használati útmutató	129
ES	Calentador de agua Instrucciones de montaje y de uso	37	HR	Grijač vode Upute za montažu i uporabu	138
PT	Aquecedor de água Instruções de montagem e manual de instruções	46	TR	Su ısıtıcısı Montaj ve Kullanım Kılavuzu	147
IT	Scaldabagno Istruzioni di montaggio e d'uso	55	SL	Grelnik vode Navodilo za montažo in uporabo	155
NL	Boiler Montagehandleiding en gebruiksaanwijzing	64	RO	Încălzitor de apă Instrucțiunile de montaj și operare	163
DA	Vandvarmer Monterings- og betjeningsvejledning	72	BG	Боїлер Инструкция за монтаж и експлоатация	172
SV	Varmvattenberedare Monterings- och bruksanvisning	80	ET	Veesoojendi Paigaldus- ja kasutusjuhend	181
NO	Varmtvannsbereider Monterings- og bruksanvisning	88	EL	Θερμαντήρας νερού Οδηγίες τοποθέτησης και χειρισμού	189
FI	Vedenlämmitin Asennus- ja käyttöohje	96	LT	Vandens šildytuvas Montavimo ir naudojimo vadovas	200
PL	Podgrzewacz wody Instrukcja montażu i obsługi	104	LV	Ūdens sildītājs Montavimo ir naudojimo vadovas	208

© 2023 Dometic Group. The visual appearance of the contents of this manual is protected by copyright and design law. The underlying technical design and the products contained herein may be protected by design, patent or be patent pending. The trademarks mentioned in this manual belong to Dometic Sweden AB. All rights are reserved.

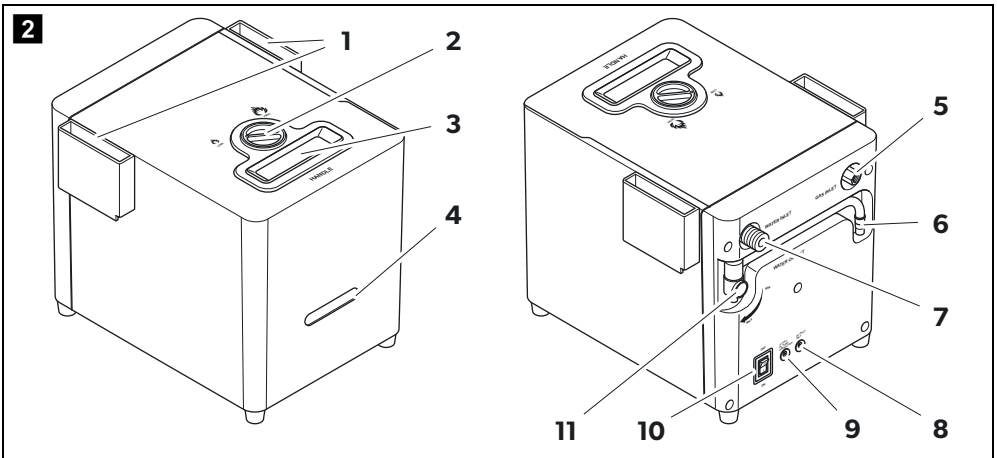
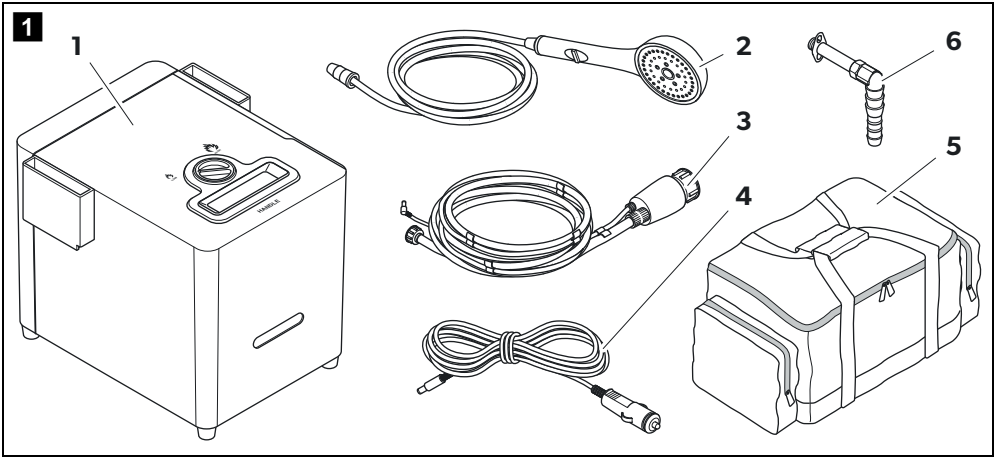

3

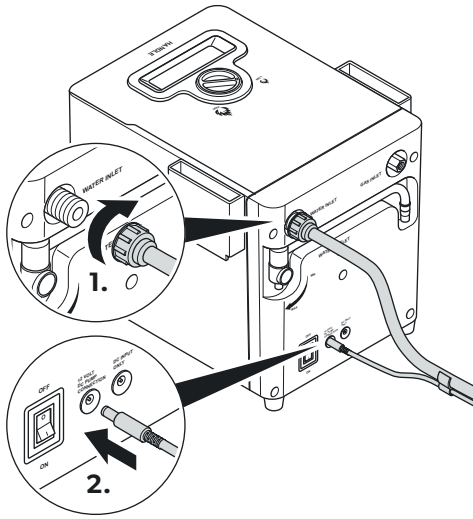

4

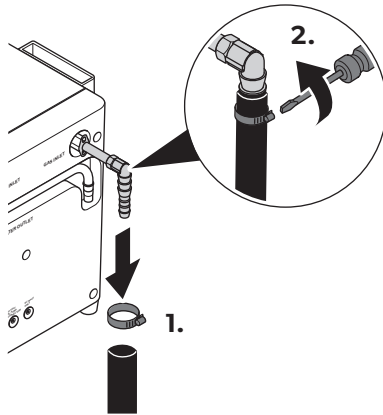

5

DE, AT, CH, PL

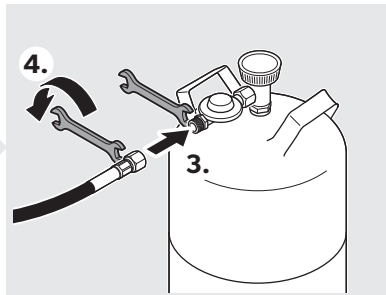
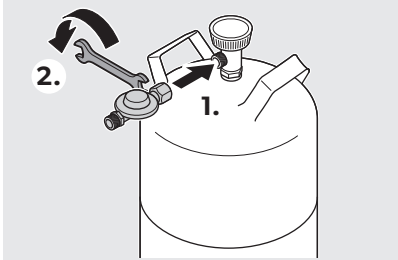

DE, AT, CH, LU, DK, ES,
FR, IE, IT, SE

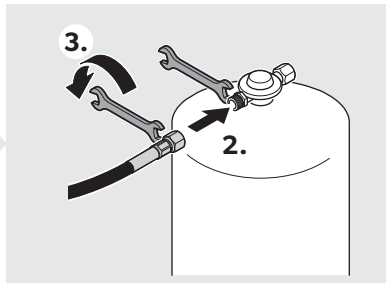
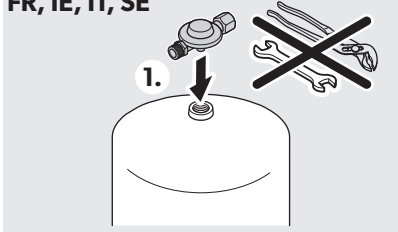

CZ, ES, FR, GB, IT, NL, PT,
SE, SK

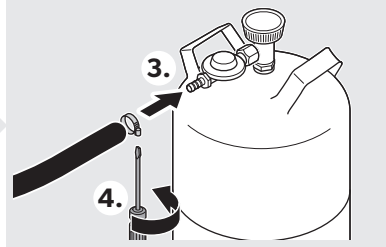
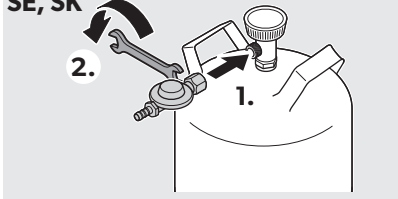

DK, FI, NO

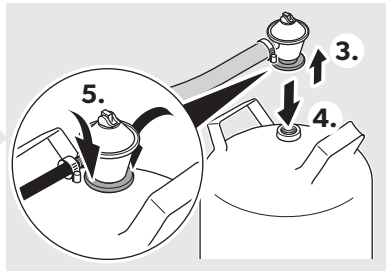
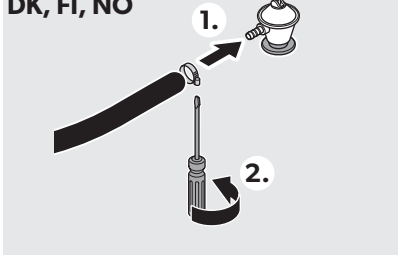

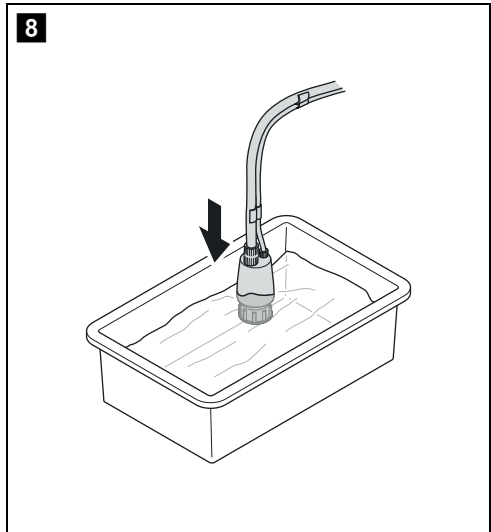
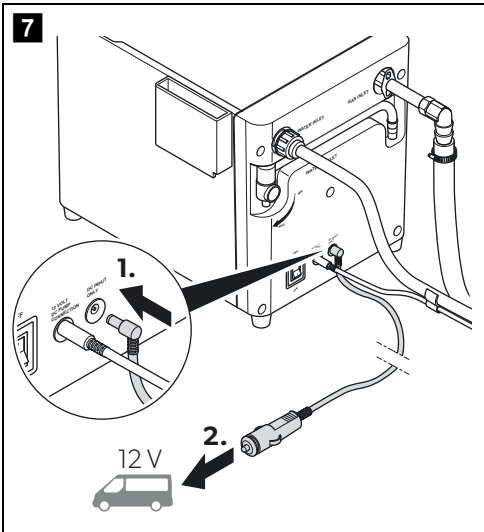
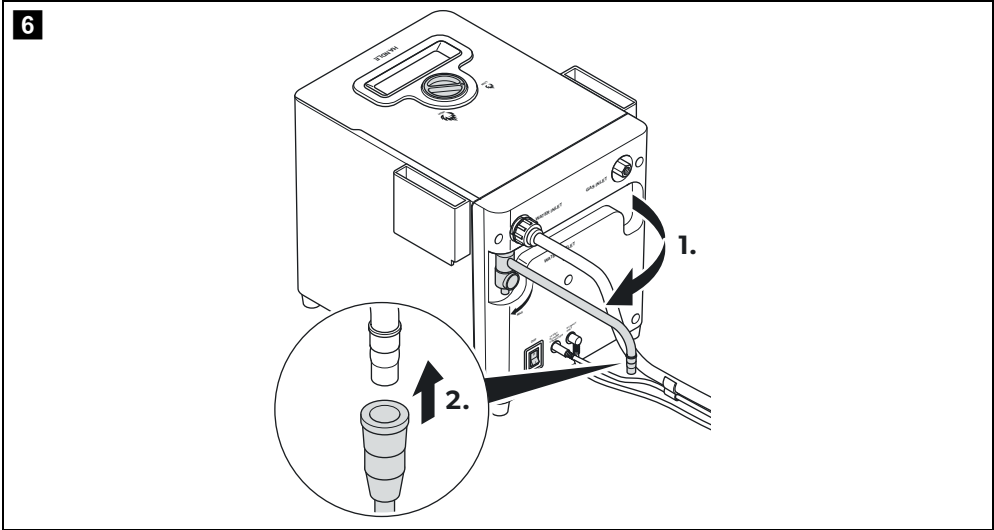

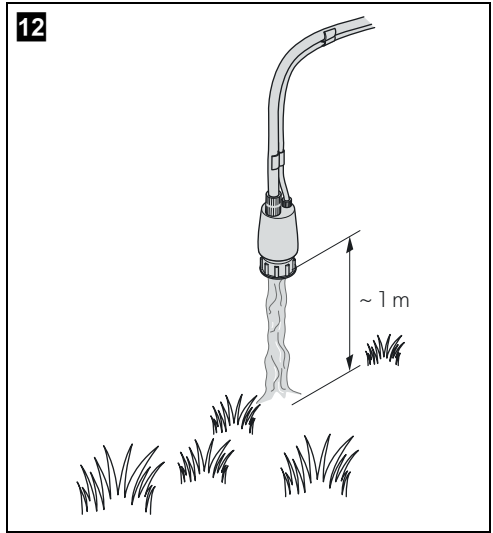
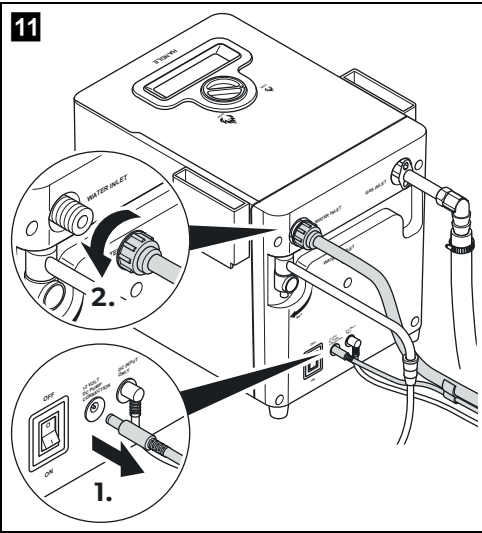
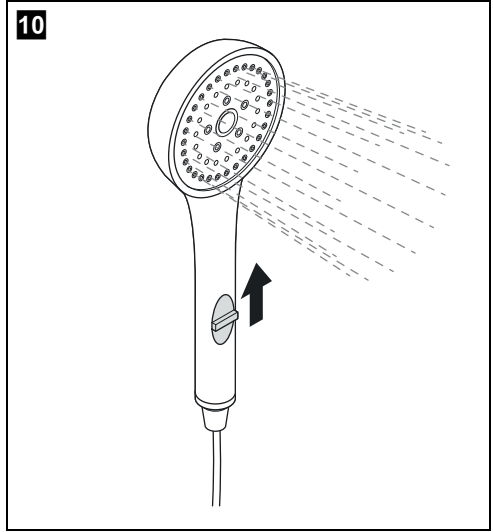
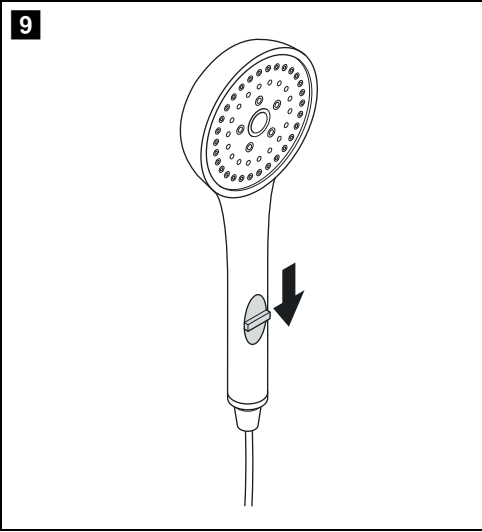

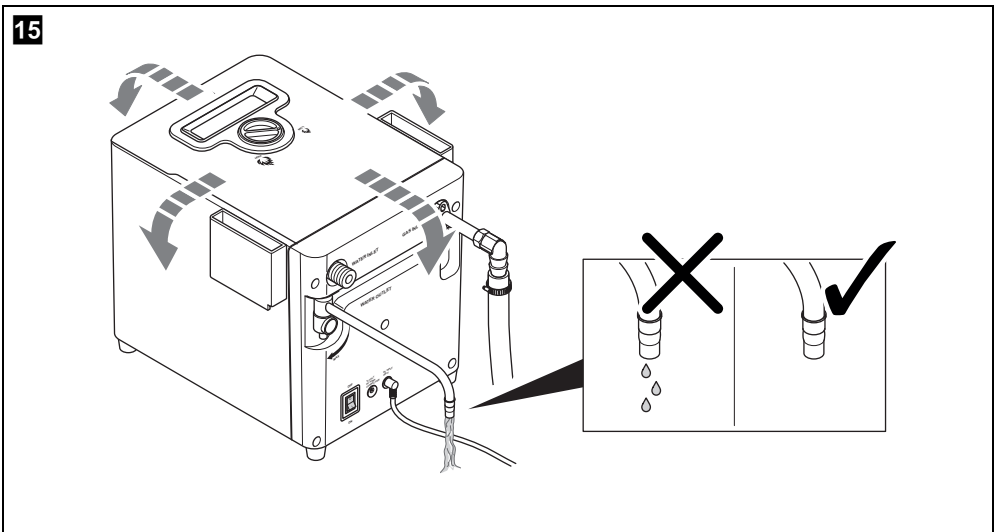
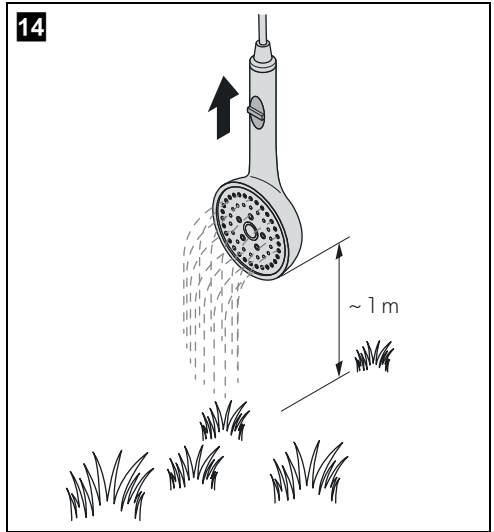
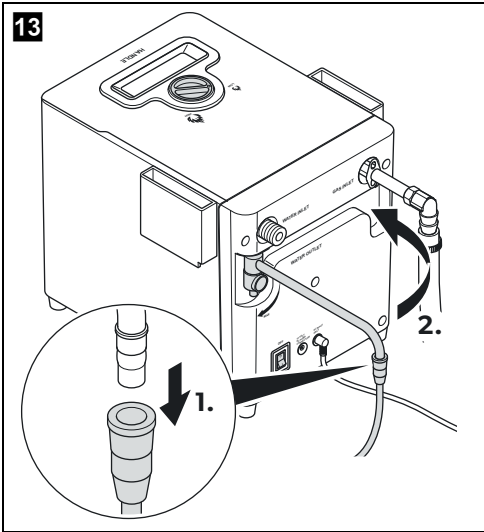

16

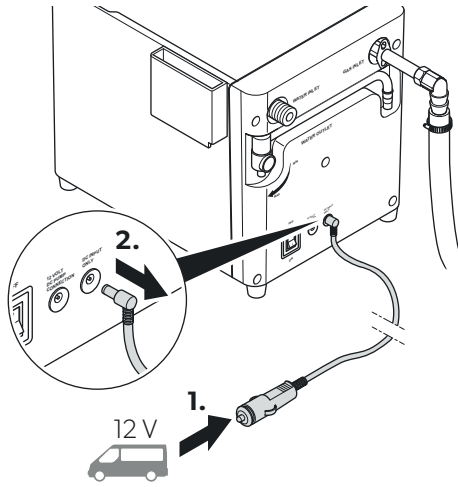

17

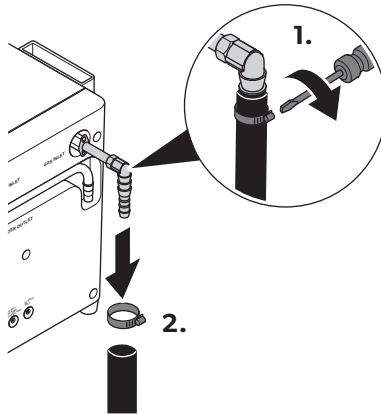

DE, AT, CH, PL

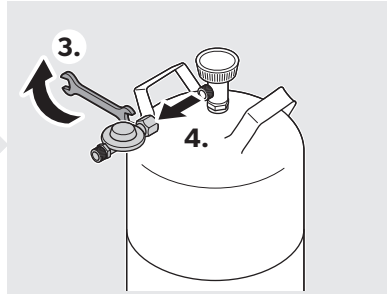
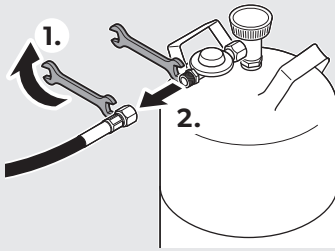
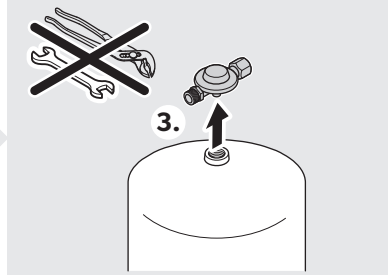
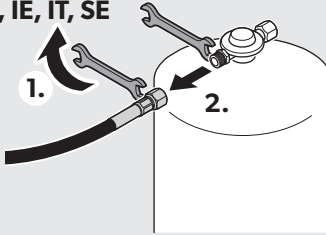
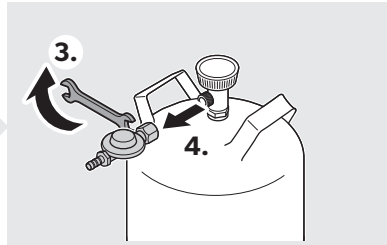
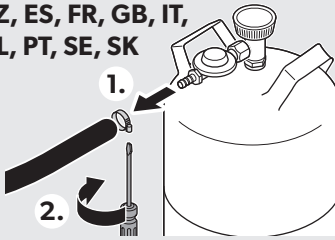
DE, AT, CH, LU, DK, ES,
FR, IE, IT, SECZ, ES, FR, GB, IT,
NL, PT, SE, SK

DK, FI, NO

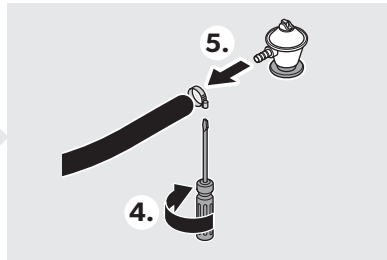
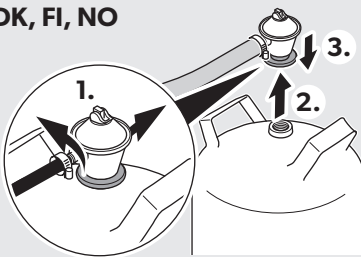

Please read these instructions carefully and follow all instructions, guidelines, and warnings included in this product manual in order to ensure that you install, use, and maintain the product properly at all times. These instructions **MUST** stay with this product.

By using the product, you hereby confirm that you have read all instructions, guidelines, and warnings carefully and that you understand and agree to abide by the terms and conditions as set forth herein. You agree to use this product only for the intended purpose and application and in accordance with the instructions, guidelines, and warnings as set forth in this product manual as well as in accordance with all applicable laws and regulations. A failure to read and follow the instructions and warnings set forth herein may result in an injury to yourself and others, damage to your product or damage to other property in the vicinity. This product manual, including the instructions, guidelines, and warnings, and related documentation, may be subject to changes and updates. For up-to-date product information, please visit kampaoutdoors.com.

Contents

Explanation of symbols	10
Safety instructions	10
Scope of delivery	11
Intended use	12
Technical description	12
Setting up the water heater	13
Using the water heater	13
Cleaning and maintenance	15
Storing the water heater	15
Troubleshooting	16
Warranty	16
Disposal	16
Technical data	17

Explanation of symbols



DANGER!

Safety instruction: Indicates a hazardous situation that, if not avoided, will result in death or serious injury.



WARNING!

Safety instruction: Indicates a hazardous situation that, if not avoided, could result in death or serious injury.



CAUTION!

Safety instruction: Indicates a hazardous situation that, if not avoided, could result in minor or moderate injury.



NOTICE!

Indicates a situation that, if not avoided, can result in property damage.



NOTE

Supplementary information for operating the product.

Safety instructions

General safety



WARNING! Failure to obey these warnings could result in death or serious injury.

Explosion hazard

- The appliance may only be repaired by qualified personnel. Inadequate repairs may cause serious hazards.
- Replace porous or damaged hoses immediately.
- Never change the nozzles, injector or burners.
- This appliance shall only be used with CE approved gas hose and regulator (recommended by your retailer) and must be connected only to a butane or propane gas cylinder (recommended by your retailer).
 - Do not use adapters or modify appliance to fit other connectors or cylinders.
 - Do not attempt to fit other types of gas containers or cartridges.
- Avoid twisting or kinking the gas hose.

Health hazard

- This appliance must be installed in accordance with any national regulations in force in the country of use.
- This appliance can be used by children aged from 8 years and above and persons with reduced physical, sensory or mental capabilities or lack of experience and knowledge if they have been given supervision or instruction concerning use of the appliance in a safe way and understand the hazards involved.
- Children must be supervised to ensure that they do not play with the appliance.

- Cleaning shall not be conducted by children without supervision.

Operating the appliance safely



DANGER! Failure to obey this instruction will cause death or serious injury.

Hazard of carbon monoxide poisoning

- Never use the appliance indoors. The process of burning liquid gas produces carbon monoxide which accumulates inside enclosed areas.
- Use outdoors only.



WARNING! Failure to obey these warnings could result in death or serious injury.

Explosion hazard

- This appliance shall only be used in an above ground open air situation with natural ventilation, without stagnant areas, where gas leakage and products of combustion are rapidly dispersed by wind and natural convection.
- Do not use this appliance if it is leaking, damaged or does not operate properly.
- Check that seals between the appliance and the gas cylinder are in place and in good condition before connecting the gas cylinder.
- Do not use the appliance if it has damaged or worn seals.
- Do not place chemicals, flammable materials or spray aerosols near this appliance.
- Do not operate with panels, covers or guards removed from this appliance without ventilation.
- Do not modify the appliance.

Fire hazard

- This appliance must be kept away from flammable materials during use.
- Do not place any objects on or against the appliance.

Burn hazard

- Accessible parts may be very hot. Keep young children away.

Health hazard

- Only operate the appliance when an adult can attend to it.



CAUTION! Failure to obey these cautions could result in minor or moderate injury.

Burn hazard

- Do not move the appliance during use.

- Leave the appliance to cool down properly before you touch it with bare hands.
- Always use the handle for picking the appliance up.
- Never block the burner exhausts for safety reasons.

Safety precautions when handling liquid gas containers



WARNING! Failure to obey these warnings could result in death or serious injury.

- After use always disconnect the liquid gas container.
- Store liquid gas containers away from heating or cooking appliances and other light or heat sources in a well-ventilated area out of the reach of children.
- **Never** store liquid gas containers in unventilated areas or below ground level (funnel-shaped holes in the ground).
- **Never** store liquid gas containers in buildings such as garages.
- Do not store liquid gas containers on their side.
- Keep liquid gas containers away from direct sunlight. The temperature should not exceed 50 °C.

Scope of delivery

No. in fig. 1, page 3	Quantity	Designation
1	1	Water heater
2	1	Shower attachment
3	1	12 V DC water pump with water hose
4	1	12 V DC cable
5	1	Carry bag
6	1	Nozzle
-	1	Installation and operating manual

Intended use

The water heater is suitable for:

- Supply of heated water for washing up, cleaning and showering outdoors

The water heater is **not** suitable for:

- Supply of drinking water
- Use as a cooking appliance
- Operation in enclosed buildings, tents or awning tents
- Operation on caravans, mobile homes or boats
- Wind speeds > 10 kph

This product is only suitable for the intended purpose and application in accordance with these instructions.

This manual provides information that is necessary for proper installation and/or operation of the product. Poor installation and/or improper operating or maintenance will result in unsatisfactory performance and a possible failure.

The manufacturer accepts no liability for any injury or damage to the product resulting from:

- Incorrect assembly or connection, including excess voltage
- Incorrect maintenance or use of spare parts other than original spare parts provided by the manufacturer
- Alterations to the product without express permission from the manufacturer
- Use for purposes other than those described in this manual

Kampa reserves the right to change product appearance and product specifications.

Technical description

This water heater is designed to raise the outlet water temperature by an average of 25 °C above the source water temperature. Temperature can be adjusted using the temperature control knob. The water flow can be adjusted using the water flow regulation switch.

The appliance can be moved by a carrying handle.

A carry bag allows for easy transport.

Safety features

Over-temperature sensor

The appliance will not allow the burner to remain in operation once the outlet water temperature reaches 50 °C. The burner will automatically relight once the outlet temperature falls below 50 °C.

Water flow sensor

Water must be flowing through the system to allow the burner to ignite. In case the water supply is restricted or ceases, i.e. the shower head switch is in the "OFF" position, the burner will be extinguished and will not relight until the water flow recommences.

Tilt switch

In the event that the appliance is moved during operation the appliance will shut down and must be switched off until a suitable surface is located.

Product overview

No. in fig. 2, page 3	Designation
1	Burner exhaust
2	Temperature control knob
3	Carrying handle
4	Burner viewing window
5	Gas inlet
6	Water outlet tap
7	Water inlet
8	12 V power socket
9	Water pump power socket
10	On/off switch
11	Water flow regulation switch

Setting up the water heater



WARNING! Fire hazard

The location for setting up the water heater has to meet the following requirements:

- Outdoors only
- Open, well-ventilated area which is protected from direct winds
- Placing surface for the water heater
 - Out of heat-proof, non-combustible or non-flammable materials
 - Standing level on or above the ground
 - Solid, stable and flat level

1. Place the appliance on a surface that meets the above requirements.
2. Straighten out all hoses to make sure no kinks or twists remain.
3. Attach the 12 V DC cable of the water pump and the water hose to the appliance (see fig. **3**, page 4).
4. Attach the gas hose to the appliance (see fig. **4**, page 4).
5. Attach the other end of the gas hose to the gas regulator (fig. **5**, page 5).
6. Connect the gas regulator to the gas cylinder following the manufacturers instruction.
7. Check that all connections are tight.
8. Turn on the gas regulator.



WARNING! Explosion hazard

Do not try to detect gas leaks using a flame or a pilot light.

9. Check all connections for gas leaks:
 - Coat all connections, using soapy water.
 - If bubbles appear, immediately turn off the gas regulator and re-tighten the connection before re-testing.
 - If bubbles appear again, do not continue to use the appliance. Contact an authorized service agent.
10. If no leaks are detected, turn the regulator valve to the “OFF” position.

11. Swing the water outlet tap away from its storage position to the side of the appliance (fig. **6 1.**, page 6).

For use of the shower head:

Attach the shower head and hose assembly to the appliance (fig. **6 2.**, page 6).

12. Check that the power switch at the rear of the appliance is in the “OFF” position.
13. Connect the 12 V DC cable to the appliance and then connect the 12 V plug to a suitable DC power source (fig. **7**, page 6).

Using the water heater

Requirements for operation

The following equipment is not supplied and must be provided by the user:

- Butane or propane gas cylinder
- Gas regulator (supply pressure: see chapter “Technical data” on page 17)
- Gas hose (length: max. 1.5 m)
- 12 V DC supply (e.g. by a vehicle, mains adapter or battery pack)
- Clean water supply

Gas regulator and gas hose have to be CE approved and fulfill the national safety requirements. In case of questions, contact your retailer or gas supplier.

Switching on



WARNING! Fire hazard

- Make sure that all air inlets and exhausts are kept free from obstruction and closure.
- The appliance must be operated no closer than 800 mm to the sides and 800 mm above all combustible surfaces, fabrics, flammable materials and persons.



CAUTION! Health hazard

Do not use water direct from rivers, lakes or the sea as inlet water.



NOTE

The heater will extinguish if used in a wind speed above 10 km/h.

1. Submerge the pump in a suitable reservoir of clean water (fig. **2 3**, page 6).
2. Move the water outlet tap (fig. **2 6**, page 3) in the desired position.
3. Place a suitable water container under the water outlet tap.
4. Ensure that the water flow regulation switch (fig. **2 11**, page 3) is in the "open" position.



NOTICE! Damage hazard

Make sure to move the shower head away from the water heater so that no water gets spilled onto the appliance.

5. **For use of the shower head:**
Move the shower head in the desired position. Ensure that the water flow regulation switch (fig. **2 11**, page 3) is in the "open" position. Slide the shower head switch to the "ON" position (fig. **2 9**, page 7).
 6. Check that all connections are tight.
 7. Turn the gas regulator valve on.
 8. Turn the power switch (fig. **2 10**, page 3) to the "ON" position.
- ✓ Water should start to flow from the shower head or water outlet tap within 20 seconds, then the electronic ignition should be heard igniting the burner.

9. Make sure the burner flame is operating by watching through the burner viewing window (fig. **2 4**, page 3) on the appliance.



CAUTION! Burn hazard

Check the water temperature before using the water. The outlet water can reach temperatures of 50 °C.

10. If necessary, adjust the water temperature by turning the temperature control knob (fig. **2 2**, page 3) from the minimum to maximum heat position to reach the desired heat level.
11. In the event that the temperature lift is insufficient, simply run water through the appliance once, returning the heated water to the source water reservoir, then run again through the appliance until the desired temperature is reached.

Stopping the water flow

- Close the water flow regulation switch (fig. **2 11**, page 3).

For use of the shower head:

- Stop the water flow by sliding the shower head switch to the "OFF" position (fig. **2 10**, page 7) and by closing the water flow regulation switch (fig. **2 11**, page 3).

Continuing the water flow



CAUTION! Burn hazard

Water remaining in the heater exchanger while the flow is stopped may become hot. Check the water temperature before using the water.

- Open the water flow regulation switch (fig. **2 11**, page 3).
- **For use of the shower head:**
Slide the shower head switch to the "ON" position (fig. **2 10**, page 7)
- ✓ Water will commence to flow and the burner will reignite within 5 seconds.

Switching off

1. Stop the water flow (see chapter “Stopping the water flow” on page 14).
2. Turn the power switch (fig. **2 10**, page 3) to the “OFF” position.
3. Turn off the gas supply at the gas cylinder after use.

Disconnecting the water heater from the gas cylinder

1. Check that the appliance is fully extinguished, the gas regulator is in the “OFF” position and all surfaces are cool.
2. Follow the instructions of the gas regulator manufacturer to disconnect the gas regulator from the gas cylinder.

Cleaning and maintenance



NOTICE! Damage hazard

- Never clean the appliance under running water or in dish water.
- Do not allow water to enter the burner outlets, mantle or aeration holes located in the base of the burner tube.
- Do not use sharp or hard objects, abrasive cleaning agents or bleach during cleaning as these can damage the appliance.

- Occasionally clean the appliance exterior with a mild detergent and a damp cloth.

Storing the water heater

1. With the appliance operating, turn the gas regulator off.
✓ The burner will continue to operate until all gas has bled from the gas hose and gas regulator assembly.
2. Turn the power switch (fig. **2 10**, page 3) to the “OFF” position.
3. Disconnect the water pump from the appliance (fig. **11**, page 7) and allow all water to drain out (fig. **12**, page 7).
4. Disconnect the shower head and water hose from the water outlet (fig. **13**, page 8) and allow all water to drain out (fig. **14**, page 8).
5. Tilt the appliance forward, backward, and sideways to allow all water to drain out (fig. **15**, page 8).



NOTICE! Damage hazard

Ensure that the appliance does not tip over.

- ✓ The appliance does not contain water.
6. Disconnect the 12 V DC cable (fig. **16**, page 9).
7. Disconnect the gas hose from the appliance (fig. **17**, page 9).
8. Disconnect the gas hose from the gas regulator (fig. **18**, page 10).
9. Follow the instructions of the gas regulator manufacturer to disconnect the gas regulator from the gas cylinder.
10. Leave the appliance to cool down properly.
11. Store the appliance and its parts in the carry bag.
12. Place the carry bag in a dry and well ventilated area free from direct sunlight, heat and ignition sources.

Troubleshooting

Fault	Possible cause	Solution
Water will not flow from shower head.	The appliance is switched off.	Switch on the appliance.
	Water supply is insufficient.	Provide sufficient water supply.
	The water pump is not connected to the appliance.	Connect the water pump to the appliance.
	DC power supply is not adequate.	Provide adequate DC power supply.
	The shower head switch is in "OFF" position.	Turn the shower head switch to "ON" position.
Burner will not light.	Water is not flowing from the shower head.	Turn the shower head switch to "ON" position.
	The inlet water is over +50 °C warm.	Let the inlet water cool down below +50 °C.
	The gas cylinder is turned off.	Turn the gas cylinder on.
	There is no gas in the gas cylinder.	Exchange the gas cylinder.
Water is not hot enough.	The inlet water is too cold. The appliance can raise the water temperature by approx. +25 °C.	Recirculate the water until desired temperature is reached.
	The over-temperature safety appliance has been triggered.	Let the system cool down until the over temperature safety switch opens.

Warranty

The statutory warranty period applies. If the product is defective, please contact your retailer or the manufacturer's branch in your country (see kampaoutdoors.com/store-locator).

For repair and warranty processing, please include the following documents when you send in the product:

- A copy of the receipt with purchase date
- A reason for the claim or description of the fault

Note that self-repair or nonprofessional repair can have safety consequences and might void the warranty.

Disposal

Recycling packaging material



- ▶ Place the packaging material in the appropriate recycling waste bins wherever possible.

Recycling products with non-replaceable batteries, rechargeable batteries or light sources



- ▶ If the product contains any non-replaceable batteries, rechargeable batteries or light sources, you don't have to remove them before disposal.



- ▶ If you wish to finally dispose of the product, ask your local recycling center or specialist dealer for details about how to do this in accordance with the applicable disposal regulations.
- ▶ The product can be disposed free of charge.

Technical data

General data

Geyser	
Rated heat input:	5 kW
Applicable water pressure:	0.025 – 0.1 MPa
Input voltage:	12 V
Pump hose length:	1.5 m
Shower hose length:	2.5 m
12 V cable length:	5 m
Dimensions (W x H x D):	310 x 245 x 300 mm
Weight:	4 kg
Certification:	

Gas requirements

Geyser				
Country of destination:	BE, FR, GB,GR, IE, IT, PT, ES, CH	CY, CZ, DK, EE, FI, LT, MT, NL, NO, SK, SL, SE, HU, BG, LV, LU, RO	PL	DE, AT, CH
SKU:	9120000829			9120001936
Appliance category:	I3+	I3B/P		
Gas type:	G30/G31	G30		
Supply pressure (in mbar):	28 – 30/37	30	37	50
Min. gas pressure (in mbar):	20		25	42
Max. gas pressure (in mbar):	35		45	57
Injector size (in mm):	0.57		0.51	0.49

Lesen und befolgen Sie bitte alle Anweisungen, Richtlinien und Warnhinweise in diesem Produkthandbuch sorgfältig, um sicherzustellen, dass Sie das Produkt ordnungsgemäß installieren und stets ordnungsgemäß betreiben und warten. Diese Anleitung MUSS bei dem Produkt verbleiben.

Durch die Verwendung des Produktes bestätigen Sie hiermit, dass Sie alle Anweisungen, Richtlinien und Warnhinweise sorgfältig gelesen haben und dass Sie die hierin dargelegten Bestimmungen verstanden haben und ihnen zustimmen. Sie erklären sich damit einverstanden, dieses Produkt nur für den angegebenen Verwendungszweck und gemäß den Anweisungen, Richtlinien und Warnhinweisen dieses Produkthandbuchs sowie gemäß allen geltenden Gesetzen und Vorschriften zu verwenden. Eine Nichtbeachtung der hierin enthaltenen Anweisungen und Warnhinweise kann zu einer Verletzung Ihrer selbst und anderer Personen, zu Schäden an Ihrem Produkt oder zu Schäden an anderem Eigentum in der Umgebung führen. Dieses Produkthandbuch, einschließlich der Anweisungen, Richtlinien und Warnhinweise, sowie die zugehörige Dokumentation können Änderungen und Aktualisierungen unterliegen. Aktuelle Produktinformationen finden Sie unter kampaoutdoors.com.

Inhaltsverzeichnis

Erläuterung der Symbole	18
Sicherheitshinweise	18
Lieferumfang	20
Bestimmungsgemäßer Gebrauch	20
Technische Beschreibung	20
Warmwasserbereiter aufstellen	21
Warmwasserbereiter verwenden	22
Reinigung und Pflege	23
Warmwasserbereiter lagern	24
Fehlersuche und Fehlerbehebung	24
Garantie	25
Entsorgung	25
Technische Daten	26

Erläuterung der Symbole



GEFAHR!

Sicherheitshinweis: Kennzeichnet eine Gefahrensituation, die zum Tod oder schwerer Verletzung führt, wenn die jeweiligen Anweisungen nicht befolgt werden.



WARNUNG!

Sicherheitshinweis: Kennzeichnet eine Gefahrensituation, die zum Tod oder schwerer Verletzung führen könnte, wenn die jeweiligen Anweisungen nicht befolgt werden.



VORSICHT!

Sicherheitshinweis: Kennzeichnet eine Gefahrensituation, die zu geringer oder mittelschwerer Verletzung führen könnte, wenn die jeweiligen Anweisungen nicht befolgt werden.



ACHTUNG!

Kennzeichnet eine Situation, die zu Sachschäden führen kann, wenn die jeweiligen Anweisungen nicht befolgt werden.



HINWEIS

Ergänzende Informationen zur Bedienung des Produktes.

Sicherheitshinweise

Grundlegende Sicherheit



WARNUNG! Nichtbeachtung dieser Warnungen kann zum Tod oder schwerer Verletzung führen.

Explosionsgefahr

- Reparaturen am Gerät dürfen nur von Fachkräften durchgeführt werden. Durch unsachgemäße Reparaturen können erhebliche Gefahren entstehen.
- Ersetzen Sie poröse oder beschädigte Schläuche umgehend.
- Verändern Sie niemals Düsen, Injektor oder Brenner.
- Dieses Gerät darf nur mit einem CE-zugelassenen Gasschlauch und Regler (von Ihrem Händler empfohlen) verwendet werden und darf nur an eine Butan- oder Propangasflasche (von Ihrem Händler empfohlen) angeschlossen werden.
 - Verwenden Sie keine Adapter und modifizieren Sie das Gerät nicht, um andere Anschlüsse oder Gasflaschen zu verwenden.
 - Versuchen Sie nicht, andere Arten von Gasbehältern oder Kartuschen anzuschließen.
- Vermeiden Sie es, den Gasschlauch zu verdrehen oder zu knicken.

Gesundheitsgefahr

- Dieses Gerät muss in Übereinstimmung mit den nationalen Vorschriften des Landes, in dem es verwendet wird, installiert werden.
- Dieses Gerät kann von Kindern ab 8 Jahren und von Personen mit verringerten physischen, sensorischen oder mentalen Fähigkeiten oder Mangel an Erfahrung und/oder Wissen verwendet werden, wenn diese Personen überwacht oder im sicheren Gebrauch des Gerätes unterwiesen wurden und die daraus resultierenden Gefahren verstanden haben.
- Kinder müssen beaufsichtigt werden um sicherzustellen, dass sie nicht mit dem Gerät spielen.
- Die Reinigung darf nicht von Kindern ohne Aufsicht durchgeführt werden.

Sicherheit beim Betrieb des Geräts



GEFAHR! Nichtbeachtung dieses Hinweises führt zu Tod oder schwerer Verletzung.

Gefahr einer Kohlenmonoxidvergiftung

- Verwenden Sie das Gerät niemals in Innenräumen. Bei der Verbrennung von Flüssiggas entsteht Kohlenmonoxid, das sich in geschlossenen Räumen ansammelt.
- Nur im Freien verwenden.



WARNUNG! Nichtbeachtung dieser Warnungen kann zum Tod oder schwerer Verletzung führen.

Explosionsgefahr

- Dieses Gerät darf nur oberirdisch im Freien verwendet werden, wo eine natürliche Belüftung ohne Bereiche mit stehender Luft sichergestellt ist und austretendes Gas und Verbrennungsprodukte durch Wind und natürliche Konvektion schnell verteilt werden.
- Verwenden Sie das Gerät nicht, wenn es undicht oder beschädigt ist oder nicht ordnungsgemäß funktioniert.
- Überprüfen Sie, ob die Dichtungen zwischen dem Gerät und der Gasflasche vorhanden und in gutem Zustand sind, bevor Sie die Gasflasche anschließen.
- Verwenden Sie das Gerät nicht, wenn es beschädigte oder verschlissene Dichtungen aufweist.
- Stellen Sie keine Chemikalien, brennbare Materialien oder Sprühdosen in der Nähe des Geräts auf.

- Betreiben Sie das Gerät nicht mit abgenommenen Verkleidungen, Abdeckungen oder Schutzvorrichtungen ohne Belüftung.
- Das Gerät nicht verändern.

Brandgefahr

- Das Gerät muss während des Betriebs von brennbaren Materialien ferngehalten werden.
- Stellen Sie keine Gegenstände auf das Gerät und lehnen Sie keine Gegenstände an das Gerät an.

Verbrennungsgefahr

- Zugängliche Teile können sehr heiß sein. Kinder fernhalten.

Gesundheitsgefahr

- Betreiben Sie das Gerät nur unter Aufsicht eines Erwachsenen.



VORSICHT! Nichtbeachtung dieser Hinweise kann zu leichten bis mittelschweren Verletzungen führen.

Verbrennungsgefahr

- Das Gerät während des Betriebes nicht bewegen.
- Lassen Sie das Gerät gut abkühlen, bevor Sie es mit bloßen Händen berühren.
- Benutzen Sie zum Anheben des Geräts immer den Griff.
- Aus Sicherheitsgründen dürfen die Brennerauslässe niemals blockiert werden.

Sicherheit beim Umgang mit Flüssiggasbehältern



WARNUNG! Nichtbeachtung dieser Warnungen kann zum Tod oder schwerer Verletzung führen.

- Trennen Sie nach dem Gebrauch immer den Anschluss vom Flüssiggasbehälter.
- Lagern Sie Flüssiggasbehälter entfernt von Heiz- oder Kochgeräten und anderen Licht- oder Wärmequellen in einem gut belüfteten Bereich, außerhalb der Reichweite von Kindern.
- Lagern Sie Flüssiggasbehälter **niemals** an belüfteten Plätzen oder unterhalb Bodenniveau (trichterförmige Erdmulden).
- Lagern Sie Flüssiggasbehälter **niemals** in Gebäuden wie z. B. Garagen.
- Lagern Sie Flüssiggasbehälter nicht auf der Seite liegend.

- Schützen Sie Flüssiggasbehälter vor direkter Sonneneinstrahlung. Die Temperatur sollte 50 °C nicht überschreiten.

Lieferumfang

Nr. in Abb. 1, Seite 3	Anzahl	Bezeichnung
1	1	Warmwasserbereiter
2	1	Duschaufsatz
3	1	12-V-Gleichstrom-Wasserpumpe mit Wasserschlauch
4	1	12-V-DC-Anschlusskabel
5	1	Tragetasche
6	1	Düse
-	1	Montage- und Bedienungsanleitung

Bestimmungsgemäßer Gebrauch

Der Warmwasserbereiter ist für folgende Verwendungszwecke geeignet:

- die Bereitstellung von erwärmtem Wasser zum Abspülen, Reinigen und Duschen im Freien

Der Warmwasserbereiter ist **nicht** für folgende Verwendungszwecke geeignet:

- die Versorgung mit Trinkwasser
- den Einsatz als Kochgerät
- den Betrieb in geschlossenen Gebäuden, Zelten oder Vorzelten
- den Betrieb in Wohnwagen, in Wohnmobilen oder auf Booten
- Windgeschwindigkeiten > 10 km/h

Dieses Produkt ist nur für den angegebenen Verwendungszweck und die Anwendung gemäß dieser Anleitung geeignet.

Dieses Handbuch enthält Informationen, die für die ordnungsgemäße Installation und/oder den ordnungsgemäßen Betrieb des Produkts erforderlich sind. Installationsfehler und/oder ein nicht ordnungsgemäßer Betrieb oder eine nicht ordnungsgemäße Wartung haben eine unzureichende Leistung und u. U. einen Ausfall des Geräts zur Folge.

Der Hersteller übernimmt keine Haftung für Verletzungen oder Schäden am Produkt, die durch Folgendes entstehen:

- Unsachgemäße Montage oder falscher Anschluss, einschließlich Überspannung
- Unsachgemäße Wartung oder Verwendung von anderen als den vom Hersteller gelieferten Original-Ersatzteilen
- Veränderungen am Produkt ohne ausdrückliche Genehmigung des Herstellers
- Verwendung für andere als die in der Anleitung beschriebenen Zwecke

Kampa behält sich das Recht vor, das Erscheinungsbild des Produkts und dessen technische Daten zu ändern.

Technische Beschreibung

Dieser Warmwasserbereiter ist so ausgelegt, dass die Wasserauslasstemperatur um durchschnittlich 25 °C höher als die Wasserzufuhrtemperatur ist. Die Temperatur kann mit Hilfe des Temperaturreglers eingestellt werden. Der Wasserdurchfluss kann mit dem Schalter für die Wasserdurchflussregelung eingestellt werden.

Das Gerät kann mit einem Tragegriff bewegt werden.

Eine Tragetasche ermöglicht einen einfachen Transport.

Sicherheitsmerkmale

Übertempersensensor

Das Gerät schaltet den Brenner aus, sobald die Wasserauslasstemperatur 50 °C erreicht. Der Brenner zündet automatisch wieder, sobald die Wasserauslasstemperatur unter 50 °C fällt.

Wasserdurchflusssensor

Es muss Wasser durch das System fließen, damit der Brenner zündet. Wird die Wasserzufuhr eingeschränkt oder unterbrochen, d. h. der Schalter des Duschkopfs befindet sich in der Stellung „OFF“, schaltet sich der Brenner aus und zündet erst wieder, wenn der Wasserdurchfluss wieder einsetzt.

Neigungsschalter

Wird das Gerät während des Betriebes bewegt, schaltet sich das Gerät ab und muss ausgeschaltet werden, bis eine geeignete Unterlage gefunden wird.

Produktübersicht

Nr. in Abb. 2 , Seite 3	Bezeichnung
1	Brennerabzug
2	Temperaturregler
3	Tragegriff
4	Sichtfenster des Brenners
5	Eingang Gas
6	Wasserauslasshahn
7	Wassereinlass
8	12-V-Anschlussbuchse
9	Steckdose für Wasserpumpe
10	Ein/Aus-Schalter
11	Schalter für die Wasserdurchflussregelung

Warmwasserbereiter aufstellen



WARNUNG! Brandgefahr

Der Aufstellungsort des Warmwasserbereiters muss folgende Anforderungen erfüllen:

- ausschließlich im Freien
- offener, gut belüfteter Bereich, der vor direktem Wind geschützt ist
- Aufstellfläche für den Warmwasserbereiter
 - aus hitzebeständigen, nicht brennbaren oder nicht entflammenden Materialien
 - eben auf oder über dem Boden stehend
 - fester, stabiler und ebener Untergrund

1. Stellen Sie das Gerät auf eine Fläche, die die oben genannten Anforderungen erfüllt.
2. Richten Sie alle Schläuche gerade aus, um sicherzustellen, dass keine Knicke oder Verdrehungen verbleiben.
3. Schließen Sie das 12-V-Gleichstromkabel der Wasserpumpe und den Wasserschlauch an das Gerät an (Abb. **3**, Seite 4).
4. Schließen Sie den Gasschlauch an das Gerät an (Abb. **4**, Seite 4).
5. Schließen Sie das andere Ende des Gasschlauchs an den Gasregler an (Abb. **5**, Seite 5).
6. Schließen Sie den Gasregler gemäß den Anweisungen des Herstellers an die Gasflamme an.
7. Kontrollieren Sie, ob alle Anschlüsse dicht sind.
8. Drehen Sie den Gasregler auf.



WARNUNG! Explosionsgefahr

Versuchen Sie nicht, Gaslecks mit einer Flamme oder einer Zündflamme aufzuspüren.

9. Prüfen Sie alle Anschlüsse auf Gaslecks:
 - Streichen Sie alle Anschlüsse mit Seifenwasser ein.
 - Wenn Blasen auftreten, drehen Sie den Gasregler sofort zu und ziehen Sie die Verbindung wieder fest, bevor Sie erneut testen.
 - Wenn erneut Blasen auftreten, darf das Gerät nicht weiter verwendet werden. Wenden Sie sich an einen zugelassenen Kundendienstbetrieb.
10. Wenn keine Lecks festgestellt werden, drehen Sie das Reglerventil in die Stellung „OFF“.
11. Schwenken Sie den Wasserauslasshahn aus seiner Aufbewahrungsstellung zur Seite des Geräts (Abb. **6 1.**, Seite 6).

Zur Verwendung des Duschkopfes:
Bringen Sie das Duschkopf- und Schlauchpaket am Gerät an (Abb. **6 2.**, Seite 6).
12. Vergewissern Sie sich, dass der Netzschalter auf der Rückseite des Geräts in der Stellung „OFF“ steht.
13. Schließen Sie das 12-V-Gleichstromkabel an das Gerät an und schließen Sie dann den 12-V-Stecker an eine geeignete Gleichstromquelle an (Abb. **7**, Seite 6).

Warmwasserbereiter verwenden

Betriebsanforderungen

Die folgende Ausrüstung ist nicht im Lieferumfang enthalten und muss vom Benutzer bereitgestellt werden:

- Butan- oder Propangasflasche
- Gasregler (Versorgungsdruck: siehe Kapitel „Technische Daten“ auf Seite 26)
- Gasschlauch (Länge: max. 1,5 m)
- 12-V-Gleichstromversorgung (z. B. durch ein Fahrzeug, Netzteil oder Akkupack)
- Saubere Wasserversorgung

Gasregler und Gasschlauch müssen über eine CE-Kennzeichnung verfügen und die nationalen Sicherheitsanforderungen erfüllen. Wenden Sie sich bei Fragen an Ihren Fachhändler oder Gasanbieter.

Einschalten



WARNUNG! Brandgefahr

- Achten Sie darauf, dass alle Luftpfein- und -auslässe frei von Verstopfungen und Blockierungen gehalten werden.
- Das Gerät muss einen Mindestabstand von 800 mm zu allen Seiten und von 800 mm von der Unterseite zu brennbaren Oberflächen, Stoffen, brennbaren Materialien und Personen aufweisen.



VORSICHT! Gesundheitsgefahr

Verwenden Sie kein Wasser direkt aus Flüssen, Seen oder dem Meer als Zuluftwasser.



HINWEIS

Die Heizflamme erlischt bei einer Windgeschwindigkeit über 10 km/h.

1. Tauchen Sie die Pumpe in einen geeigneten Behälter mit sauberem Wasser (siehe Abb. **8**, Seite 6).
 2. Bringen Sie den Wasserauslasshahn (Abb. **2 6**, Seite 3) in die gewünschte Stellung.
 3. Stellen Sie einen geeigneten Wasserbehälter unter den Wasserauslasshahn.
 4. Vergewissern Sie sich, dass der Schalter für die Wasserdurchflussregelung (Abb. **2 11**, Seite 3) in der geöffneten Stellung steht.
- ACHTUNG! Beschädigungsgefahr**
Bewegen Sie den Duschkopf vom Warmwasserbereiter weg, damit kein Wasser auf das Gerät verschüttet wird.
5. **Zur Verwendung des Duschkopfes:**
Bringen Sie den Duschkopf in die gewünschte Stellung.
Vergewissern Sie sich, dass der Schalter für die Wasserdurchflussregelung (Abb. **2 11**, Seite 3) in der geöffneten Stellung steht.
Schieben Sie den Schalter für den Duschkopf in die Stellung „ON“ (Abb. **9**, Seite 7).
 6. Kontrollieren Sie, ob alle Anschlüsse dicht sind.
 7. Drehen Sie das Gasregelventil auf.

8. Bringen Sie den Netzschalter (Abb. **2 10**, Seite 3) in die Stellung „ON“.
- ✓ Innerhalb von 20 Sekunden sollte Wasser aus dem Duschkopf oder dem Wasserauslasshahn fließen, dann sollte zu hören sein, dass die elektronische Zündung den Brenner zündet.
9. Vergewissern Sie sich, dass die Brennerflamme in Betrieb ist, indem Sie durch das Sichtfenster (Abb. **2 4**, Seite 3) des Brenners am Gerät schauen.



VORSICHT! Verbrennungsgefahr

Prüfen Sie die Wassertemperatur, bevor Sie das Wasser verwenden. Das Auslasswasser kann eine Temperatur von 50 °C erreichen.

10. Falls erforderlich, stellen Sie die Wassertemperatur ein, indem Sie den Temperaturregler (Abb. **2 2**, Seite 3) von der Minimal- zur Maximalstellung drehen, um die gewünschte Heizstufe zu erreichen.
11. Sollte der Temperaturanstieg nicht ausreichen, lassen Sie Wasser durch das Gerät laufen und führen Sie das erhitzte Wasser in den Wasserzufuhrbehälter zurück. Lassen Sie das Wasser dann erneut durch das Gerät laufen, bis die gewünschte Temperatur erreicht ist.

Wasserdurchfluss anhalten

- Schließen Sie den Schalter für die Wasserdurchflussregelung (Abb. **2 11**, Seite 3).

Zur Verwendung des Duschkopfes:

- Sie können den Wasserdurchfluss anhalten, indem Sie den Schalter des Duschkopfs in die Stellung „OFF“ (Abb. **10**, Seite 7) schieben und indem Sie den Schalter für die Wasserdurchflussregelung (Abb. **2 11**, Seite 3) schließen.

Wasserdurchfluss fortsetzen



VORSICHT! Verbrennungsgefahr

Wasser, das im Wärmetauscher des Warmwasserbereiters verbleibt, während der Durchfluss angehalten ist, kann heiß werden. Prüfen Sie die Wassertemperatur, bevor Sie das Wasser verwenden.

- Öffnen Sie den Schalter für die Wasserdurchflussregelung (Abb. **2 11**, Seite 3).

► Zur Verwendung des Duschkopfes:

Schieben Sie den Schalter für den Duschkopf in die Stellung „ON“ (Abb. **10**, Seite 7).

- ✓ Das Wasser beginnt zu fließen und der Brenner zündet innerhalb von 5 Sekunden neu.

Ausschalten

1. Halten Sie den Wasserdurchfluss an (siehe Kapitel „Wasserdurchfluss anhalten“ auf Seite 23).
2. Bringen Sie den Netzschalter (Abb. **2 10**, Seite 3) in die Stellung „OFF“.
3. Schließen Sie nach Gebrauch die Gaszufuhr an der Gasflasche.

Warmwasserbereiter von der Gasflasche trennen

1. Vergewissern Sie sich, dass die Brennerflamme vollständig erloschen ist, der Gasregler in der Stellung „OFF“ steht und alle Oberflächen abgekühlt sind.
2. Befolgen Sie die Anweisungen des Gasreglerherstellers, um den Gasregler von der Gasflasche zu trennen.

Reinigung und Pflege



ACHTUNG! Beschädigungsgefahr

- Reinigen Sie das Gerät niemals unter fließendem Wasser oder gar im Spülwasser.
- Achten Sie darauf, dass kein Wasser in die Brennerauslässe, den Mantel oder die Belüftungsöffnungen am Boden des Brennerrohrs eindringt.
- Verwenden Sie zur Reinigung keine scharfen oder harten Gegenstände, scheuernden Reinigungsmittel oder Bleichmittel, da diese das Gerät beschädigen können.

- Reinigen Sie das Äußere des Geräts gelegentlich mit einem milden Reinigungsmittel und einem feuchten Tuch.

Warmwasserbereiter lagern



ACHTUNG! Beschädigungsgefahr

Stellen Sie sicher, dass das Gerät nicht umkippt.

1. Drehen Sie bei laufendem Gerät den Gasregler zu.
- ✓ Der Brenner arbeitet weiter, bis das gesamte Gas aus dem Gasschlauch und der Gasreglerbaugruppe entwichen ist.
2. Bringen Sie den Netzschalter (Abb. **2 10**, Seite 3) in die Stellung „OFF“.
3. Trennen Sie die Wasserpumpe vom Gerät (Abb. **11**, Seite 7) und lassen Sie das gesamte Wasser vollständig aus dem System ablaufen (Abb. **12**, Seite 7).
4. Trennen Sie den Duschkopf und den Wassererschlauch vom Wasserauslass (siehe Abb. **13**, Seite 8) und lassen Sie das gesamte Wasser vollständig ablaufen (Abb. **14**, Seite 8).
5. Kippen Sie das Gerät nach vorn, nach hinten und zur Seite, damit das gesamte Wasser abläuft (Abb. **15**, Seite 8).
- ✓ Das Gerät enthält kein Wasser.
6. Ziehen Sie das 12-V-Gleichstromkabel ab (Abb. **16**, Seite 9).
7. Ziehen Sie den Gasschlauch vom Gerät ab (Abb. **17**, Seite 9).
8. Ziehen Sie den Gasschlauch vom Gasregler ab (Abb. **18**, Seite 10).
9. Befolgen Sie die Anweisungen des Gasreglerherstellers, um den Gasregler von der Gasflasche zu trennen.
10. Lassen Sie das Gerät gut abkühlen.
11. Lagern Sie das Gerät und seine Teile in der Tragetasche.
12. Lagern Sie die Tragetasche an einem trockenen und gut belüfteten Ort, der frei von direkter Sonneneinstrahlung, Hitze und Zündquellen ist.

Fehlersuche und Fehlerbehebung

Störung	Mögliche Ursache	Lösung
Es fließt kein Wasser aus dem Duschkopf.	Das Gerät schaltet sich aus.	Schalten Sie das Gerät ein.
	Die Wasserzufuhr ist unzureichend.	Sorgen Sie für eine ausreichende Wasserzufuhr.
	Die Wasserpumpe ist nicht an das Gerät angeschlossen.	Schließen Sie die Wasserpumpe an das Gerät an.
	Die Gleichstromversorgung ist nicht ausreichend.	Sorgen Sie für eine ausreichende Gleichstromversorgung.
Der Brenner zündet nicht.	Der Schalter des Duschkopfs ist auf „OFF“ gestellt.	Schieben Sie den Schalter für den Duschkopf in die Stellung „ON“.
	Es fließt kein Wasser aus dem Duschkopf.	Schieben Sie den Schalter für den Duschkopf in die Stellung „ON“.
	Das Zulaufwasser ist über +50 °C warm.	Lassen Sie das Zulaufwasser auf unter +50 °C abkühlen.
	Die Gasflasche ist zuge dreht.	Drehen Sie die Gasflasche auf.
	Es befindet sich kein Gas in der Gasflasche.	Wechseln Sie die Gasflasche.

Störung	Mögliche Ursache	Lösung
Das Wasser ist nicht heiß genug.	Das Zulaufwasser ist zu kalt. Das Gerät kann die Wassertemperatur um ca. +25 °C anheben.	Lassen Sie das Wasser zirkulieren, bis die gewünschte Temperatur erreicht ist.
	Die Übertemperaturschutzabschaltung hat ausgelöst.	Lassen Sie das System abkühlen, bis die Übertemperaturschutzabschaltung öffnet.

Garantie

Es gilt die gesetzliche Gewährleistungsfrist. Sollte das Produkt defekt sein, wenden Sie sich bitte an Ihren Fachhändler oder die Niederlassung des Herstellers in Ihrem Land (siehe kampaoutdoors.com/store-locator).

Bitte senden Sie bei einem Reparatur- bzw. Gewährleistungsantrag folgende Unterlagen mit dem Produkt ein:

- eine Kopie der Rechnung mit Kaufdatum
- einen Reklamationsgrund oder eine Fehlerbeschreibung

Bitte beachten Sie, dass eigenständig oder nicht fachgerecht durchgeführte Reparaturen die Sicherheit gefährden und zum Erlöschen der Garantie führen können.

Entsorgung

Recycling von Verpackungsmaterial



- Geben Sie das Verpackungsmaterial möglichst in den entsprechenden Recycling-Müll.

Recycling von Produkten mit nicht auswechselbaren Batterien, wiederaufladbaren Batterien oder Leuchtmitteln



- Wenn das Produkt nicht auswechselbare Batterien, wiederaufladbare Batterien oder Leuchtmittel enthält, brauchen Sie diese vor der Entsorgung nicht zu entfernen.



- Wenn Sie das Gerät endgültig entsorgen möchten, informieren Sie sich bitte bei Ihrem Wertstoffhof vor Ort oder bei Ihrem Fachhändler, wie dies gemäß den geltenden Entsorgungsvorschriften zu tun ist.
- Das Produkt kann kostenlos entsorgt werden.

Technische Daten

Allgemeine Daten

	Geyser
Nennwärmebelastung:	5 kW
Anwendbarer Wasserdruck:	0,025 – 0,1 MPa
Eingangsspannung:	12 V
Pumpenschlauchlänge:	1,5 m
Duschschlauchlänge:	2,5 m
Länge 12-V-Kabel:	5 m
Abmessungen (B x H x T):	310 x 245 x 300 mm
Gewicht:	4 kg
Konformitätserklärung:	

Gasanforderungen

	Geyser			
Bestimmungsland:	BE, FR, GB, GR, IE, IT, PT, ES, CH	CY, CZ, DK, EE, FI, LT, MT, NL, NO, SK, SL, SE, HU, BG, LV, LU, RO	PL	DE, AT, CH
SKU:	9120000829			9120001936
Geräteklasse:	I3+	I3B/P		
Gastyp:	G30/G31	G30		
Versorgungsdruck (in mbar):	28 – 30/37	30	37	50
Min. Gasdruck (in mbar):	20		25	42
Max. Gasdruck (in mbar):	35		45	57
Größe der Düse (in mm):	0,57		0,51	0,49

Veillez lire et suivre attentivement l'ensemble des instructions, directives et avertissements figurant dans ce manuel afin de vous assurer que vous installez, utilisez et entretenez le produit correctement à tout moment. Ces instructions DOIVENT rester avec le produit.

En utilisant ce produit, vous confirmez expressément avoir lu attentivement l'ensemble des instructions, directives et avertissements et que vous comprenez et acceptez de respecter les modalités et conditions énoncées dans le présent document. Vous acceptez d'utiliser ce produit uniquement pour l'usage et l'application prévus et conformément aux instructions, directives et avertissements figurant dans le présent manuel, ainsi qu'à toutes les lois et réglementations applicables. En cas de non-respect des instructions et avertissements figurant dans ce manuel, vous risquez de vous blesser ou de blesser d'autres personnes, d'endommager votre produit ou d'endommager d'autres biens à proximité. Le présent manuel du produit, y compris les instructions, directives et avertissements, ainsi que la documentation associée peuvent faire l'objet de modifications et de mises à jour. Pour obtenir des informations actualisées sur le produit, veuillez consulter le site kampaoutdoors.com.

Sommaire

Signification des symboles	27
Consignes de sécurité	27
Contenu de la livraison	29
Usage conforme	29
Description technique	29
Mise en place du chauffe-eau	30
Utilisation du chauffe-eau	30
Nettoyage et entretien	32
Stockage du chauffe-eau	32
Dépannage	33
Garantie	34
Mise au rebut	34
Caractéristiques techniques	35

Signification des symboles



DANGER !

Consignes de sécurité : indiquent une situation dangereuse qui, si elle n'est pas évitée, entraînera des blessures graves, voire mortelles.



AVERTISSEMENT !

Consignes de sécurité : indiquent une situation dangereuse qui, si elle n'est pas évitée, est susceptible d'entraîner des blessures graves, voire mortelles.



ATTENTION !

Consignes de sécurité : indiquent une situation dangereuse qui, si elle n'est pas évitée, est susceptible d'entraîner des blessures légères ou de gravité modérée.



AVIS !

indiquent une situation dangereuse qui, si elle n'est pas évitée, peut entraîner des dommages matériels.



REMARQUE

Informations complémentaires sur l'utilisation de ce produit.

Consignes de sécurité

Sécurité générale



AVERTISSEMENT ! Le non-respect de ces mises en garde peut entraîner des blessures graves, voire mortelles.

Risque d'explosion

- Seul un professionnel est habilité à réparer cet appareil. Une réparation incorrecte peut entraîner de graves dangers.
- Remplacez immédiatement tout flexible poreux ou endommagé.
- Ne changez jamais les flexibles, injecteurs ou brûleurs.
- Cet appareil ne doit être utilisé qu'avec un flexible et un détendeur de gaz certifiés CE (recommandés par votre détaillant) et doit être raccordé uniquement à une bouteille de gaz butane ou propane (recommandée par votre détaillant).
 - N'utilisez pas d'adaptateurs ou ne modifiez pas l'appareil pour l'adapter à d'autres connecteurs ou bouteilles.
 - N'essayez pas d'adapter d'autres types de bouteilles ou de cartouches de gaz.
- Évitez de tordre ou de plier le flexible de gaz.

Risque pour la santé

- Cet appareil doit être installé conformément à la réglementation nationale en vigueur dans le pays d'utilisation.

- Cet appareil peut être utilisé par des enfants âgés de 8 ans et plus et des personnes ayant des capacités physiques, sensorielles ou mentales réduites ou un manque d'expérience et de connaissances, s'ils sont sous surveillance ou ont reçu des instructions sur l'utilisation de l'appareil en toute sécurité et comprennent les risques impliqués.
- Les enfants doivent être surveillés pour garantir qu'ils ne jouent pas avec l'appareil.
- Le nettoyage ne doit pas être effectué par des enfants sans surveillance.

Consignes de sécurité concernant le fonctionnement de l'appareil



DANGER ! Le non-respect des présentes instructions peut entraîner des blessures graves, voire mortelles.

Risque d'empoisonnement au monoxyde de carbone

- N'utilisez jamais l'appareil à l'intérieur. Le processus de combustion du gaz liquide produit du monoxyde de carbone qui s'accumule à l'intérieur des espaces clos.
- Utilisez uniquement l'appareil à l'extérieur.



AVERTISSEMENT ! Le non-respect de ces mises en garde peut entraîner des blessures graves, voire mortelles.

Risque d'explosion

- Cet appareil ne doit être utilisé qu'en plein air, en surface, avec une ventilation naturelle, sans zones stagnantes, où les fuites de gaz et les produits de combustion sont rapidement dispersés par le vent et la convection naturelle.
- N'utilisez pas cet appareil s'il fuit, s'il est endommagé ou s'il ne fonctionne pas correctement.
- Vérifiez que les joints entre l'appareil et la bouteille de gaz sont en place et en bon état avant de brancher la bouteille de gaz.
- N'utilisez pas l'appareil si les joints sont endommagés ou usés.
- Ne placez pas de produits chimiques, de matériaux inflammables ou d'aérosols à proximité de l'appareil.
- N'utilisez pas l'appareil sans ventilation lorsque les panneaux, les couvercles ou les protections ont été retirés.
- Ne modifiez pas l'appareil.

Risque d'incendie

- Cet appareil doit être éloigné des matériaux inflammables durant l'utilisation.
- Ne placez aucun objet sur ou contre l'appareil.

Risque de brûlures

- Les parties exposées peuvent devenir très chaudes. Gardez l'appareil hors de portée des jeunes enfants.

Risque pour la santé

- Utilisez uniquement l'appareil lorsque vous ou une autre personne peut le surveiller.



ATTENTION ! Le non-respect de ces mises en garde peut entraîner des blessures légères ou de gravité modérée.

Risque de brûlures

- Ne déplacez pas l'appareil pendant l'utilisation.
- Laissez l'appareil refroidir correctement avant de le toucher à mains nues.
- Utilisez toujours la poignée pour saisir l'appareil.
- Pour des raisons de sécurité, ne bloquez jamais les évacuations du brûleur.

Consignes de sécurité lors de la manipulation de conteneurs de gaz liquide



AVERTISSEMENT ! Le non-respect de ces mises en garde peut entraîner des blessures graves, voire mortelles.

- Après utilisation, débranchez toujours la bouteille de gaz liquide.
- Stockez les bouteilles de gaz liquide loin des appareils de chauffage ou de cuisson et des autres sources de lumière ou de chaleur, dans un endroit bien ventilé, hors de la portée des enfants.
- N'entrez jamais les bouteilles de gaz liquide dans des endroits non aérés ou sous le niveau du sol (cavités en forme de cheminée).
- Ne stockez jamais les bouteilles de gaz liquide dans des lieux clos tels que les garages.
- Ne stockez pas les bouteilles de gaz liquide en position couchée.
- Protégez les bouteilles de gaz liquide des rayons solaires directs. La température ne doit pas dépasser 50 °C.

Contenu de la livraison

N° sur la fig. 1, page 3	Quantité	Désignation
1	1	Chauffe-eau
2	1	Accessoire de douche
3	1	Pompe à eau 12 V CC avec tuyau d'eau
4	1	Câble 12 V CC
5	1	Housse de transport
6	1	Buse
-	1	Instructions de montage et d'utilisation

Usage conforme

Le chauffe-eau est conçu pour :

- Alimentation en eau chaude pour la vaisselle, le nettoyage et les douches à l'extérieur

Le chauffe-eau n'est **pas** conçu pour :

- Approvisionnement en eau potable
- Utilisation comme appareil de cuisson
- Utilisation dans des bâtiments fermés, des tentes ou des auvents
- Utilisation dans des caravanes, mobile-homes ou bateaux
- Vents d'une vitesse supérieure à 10 km/h

Ce produit convient uniquement à l'usage et à l'application prévus, conformément aux présentes instructions.

Ce manuel fournit les informations nécessaires à l'installation et/ou à l'utilisation correcte du produit. Une installation, une utilisation ou un entretien inappropriés entraînera des performances insatisfaisantes et une éventuelle défaillance.

Le fabricant décline toute responsabilité en cas de blessure ou de dégâts sur le produit résultant :

- D'un montage ou d'un raccordement incorrect, y compris d'une surtension

- D'un entretien inadapté ou de l'utilisation de pièces de rechange autres que les pièces de rechange d'origine fournies par le fabricant
- De modifications apportées au produit sans autorisation explicite du fabricant
- D'usages différents de ceux décrits dans ce manuel

Kampa se réserve le droit de modifier l'apparence et les spécifications produit.

Description technique

Ce chauffe-eau est conçu pour augmenter la température de l'eau en sortie de 25 °C en moyenne par rapport à la température de l'eau de la source. La température peut être réglée à l'aide de la molette de réglage de la température. Le débit de l'eau peut être réglé à l'aide du commutateur de régulation du débit d'eau.

L'appareil peut être déplacé à l'aide d'une poignée de transport.

Un sac de transport permet de le transporter facilement.

Caractéristiques de sécurité

Capteur de surchauffe

L'appareil ne permet pas au brûleur de rester en fonctionnement lorsque la température de l'eau de sortie atteint 50 °C. Le brûleur se rallumera automatiquement dès que la température de sortie sera inférieure à 50 °C.

Capteur de débit d'eau

L'eau doit circuler dans le système pour permettre au brûleur de s'allumer. Si l'alimentation en eau est restreinte ou interrompue, c'est-à-dire si l'interrupteur de la pomme de douche est en position « OFF », le brûleur s'éteint et ne s'allume pas tant que le débit d'eau n'est pas rétabli.

Interrupteur à bascule

Si l'appareil est déplacé en cours de fonctionnement, il s'arrête et doit être éteint jusqu'à ce qu'une surface appropriée soit trouvée.

Vue d'ensemble du produit

N° sur la
fig. 2, Désignation
page 3

1	Échappement du brûleur
2	Molette de réglage de température
3	Poignée de transport
4	Regard du brûleur
5	Entrée gaz
6	Robinet de sortie d'eau
7	Entrée d'eau
8	Prise de courant 12 V
9	Prise de courant de la pompe à eau
10	Interrupteur de marche/arrêt
11	Interrupteur de régulation du débit d'eau

Mise en place du chauffe-eau



AVERTISSEMENT ! Risque d'incendie

Le lieu d'installation du chauffe-eau doit répondre aux exigences suivantes :

- en extérieur uniquement
- espace ouvert, bien ventilé et protégé des vents directs
- surface de positionnement adaptée au chauffe-eau
 - en matériaux résistant à la chaleur, ignifuges ou ininflammables
 - au niveau ou au-dessus du sol
 - surface solide, stable et plane

1. Placez l'appareil sur une surface qui répond aux exigences ci-dessus.
2. Redressez tous les flexibles pour vous assurer qu'ils ne sont pas pliés ou tordus.
3. Branchez le câble 12 V CC de la pompe à eau et le tuyau d'eau à l'appareil (fig. 3, page 4).
4. Fixez le flexible de gaz à l'appareil (fig. 4, page 4).

5. Fixez l'autre extrémité du flexible de gaz au détendeur de gaz (fig. 5, page 5).
6. Raccordez le détendeur de gaz à la bouteille de gaz en suivant les instructions du fabricant.
7. Vérifiez que tous les raccords sont bien serrés.
8. Ouvrez le détendeur de gaz.



AVERTISSEMENT ! Risque d'explosion

N'essayez pas de détecter les fuites de gaz à l'aide d'une flamme ou d'une veilleuse.

9. Assurez-vous qu'aucun raccord ne présente une fuite de gaz :
 - Enduisez toutes les connexions d'eau savonneuse.
 - Si des bulles apparaissent, fermez immédiatement le détendeur de gaz et resserrez les raccords avant de refaire le test.
 - Si des bulles apparaissent à nouveau, arrêtez d'utiliser l'appareil. Contactez un agent de service agréé.
10. Si aucune fuite n'est détectée, mettez la vanne du détendeur en position « Arrêt ».
11. Faites pivoter le robinet de sortie d'eau de sa position de stockage vers le côté de l'appareil (fig. 6 1., page 6).
Pour l'utilisation de la pomme de douche :
Fixez la pomme de douche et le flexible sur l'appareil (fig. 6 2., page 6).
12. Vérifiez que l'interrupteur d'alimentation situé à l'arrière de l'appareil est en position « OFF ».
13. Branchez le câble de 12 V CC à l'appareil, puis connectez la prise 12 V à une source d'alimentation CC appropriée (fig. 6, page 6).

Utilisation du chauffe-eau

Conditions de fonctionnement

Les équipements suivants ne sont pas inclus et doivent être fournis par l'utilisateur :

- Bouteille de gaz butane ou propane

- Détendeur de gaz (pression d'alimentation : voir chapitre « Caractéristiques techniques », page 35)
- Flexible de gaz (longueur : max. 1,5 m)
- Alimentation 12 V CC (par exemple : véhicule, adaptateur secteur ou batterie)
- Approvisionnement en eau propre

Le détendeur et le flexible de gaz doivent être certifiés CE et satisfaire aux exigences nationales de sécurité. En cas de questions, contactez votre détaillant ou votre fournisseur de gaz.

Mise en marche



AVERTISSEMENT ! Risque d'incendie

- Assurez-vous qu'aucune entrée ou sortie d'air n'est obstruée ou fermée.
- Observez un dégagement minimum de 800 mm sur les côtés et 800 mm au-dessus de toutes les surfaces, tissus, matériaux inflammables et personnes lorsque vous utilisez l'appareil.



ATTENTION ! Risque pour la santé

N'utilisez pas l'eau provenant directement des rivières, des lacs ou de la mer comme eau d'entrée.



REMARQUE

Le chauffe-eau s'éteindra en présence de vent d'une vitesse supérieure à 10 km/h.

1. Immergez la pompe dans un réservoir approprié d'eau propre (fig. **8**, page 6).
2. Placez le robinet de sortie d'eau (fig. **26**, page 3) dans la position souhaitée.
3. Placez un récipient d'eau approprié sous le robinet de sortie d'eau.
4. Assurez-vous que l'interrupteur de régulation du débit d'eau (fig. **211**, page 3) est en position « Ouvert ».



AVIS ! Risque d'endommagement

Veillez à éloigner la pomme de douche du chauffe-eau afin d'éviter de projeter de l'eau sur l'appareil.

5. Pour l'utilisation de la pomme de douche :

Placez la pomme de douche dans la position souhaitée.

Assurez-vous que l'interrupteur de régulation du débit d'eau (fig. **211**, page 3) est en position « Ouvert ».

Placez l'interrupteur de la pomme de douche en position « ON » (fig. **9**, page 7).

6. Vérifiez que tous les raccords sont bien serrés.
7. Ouvrez la vanne du détendeur de gaz.
8. Placez le commutateur d'alimentation (fig. **210**, page 3) en position « ON ».
- ✓ L'eau doit commencer à s'écouler de la pomme de douche ou du robinet de sortie d'eau dans les 20 secondes, puis l'allumage électronique du brûleur doit se faire entendre.
9. Assurez-vous que la flamme du brûleur fonctionne en regardant par le regard du brûleur (fig. **24**, page 3) sur l'appareil.



ATTENTION ! Risque de brûlures

Vérifiez la température de l'eau avant de l'utiliser. L'eau de sortie peut atteindre une température de 50 °C.

10. Si nécessaire, réglez la température de l'eau en tournant le bouton de réglage de la température (fig. **22**, page 3) de la position de chaleur minimale à la position de chaleur maximale pour atteindre le niveau de chaleur souhaité.
11. Si l'augmentation de la température est insuffisante, il suffit de faire passer l'eau une fois dans l'appareil, en ramenant l'eau chauffée au réservoir d'eau de source, puis de la faire passer à nouveau dans l'appareil jusqu'à ce que la température souhaitée soit atteinte.

Arrêt de l'écoulement de l'eau

- Fermez l'interrupteur de régulation du débit d'eau (fig. **211**, page 3).

Pour l'utilisation de la pomme de douche :

- Arrêtez le débit d'eau en plaçant l'interrupteur de la pomme de douche en position « OFF » (fig. **10**, page 7) et en fermant l'interrupteur de régulation du débit d'eau (fig. **211**, page 3).

Poursuite du débit d'eau



ATTENTION ! Risque de brûlures

L'eau qui reste dans l'échangeur de chaleur lorsque le débit est arrêté peut devenir chaude. Vérifiez la température de l'eau avant de l'utiliser.

- ▶ Ouvrez l'interrupteur de régulation du débit d'eau (fig. **2 11** page 3).
- ▶ **Pour l'utilisation de la pomme de douche :** Faites glisser l'interrupteur de la pomme de douche en position « ON » (fig. **10**, page 7).
- ✓ L'eau commence à s'écouler et le brûleur se rallume dans les 5 secondes.

Arrêt

1. Arrêtez l'écoulement de l'eau (voir chapitre « Arrêt de l'écoulement de l'eau », page 31).
2. Placez l'interrupteur d'alimentation (fig. **2 10**, page 3) en position « OFF ».
3. Fermez l'alimentation en gaz et la bouteille de gaz après utilisation.

Déconnexion du chauffe-eau de la bouteille de gaz

1. Vérifiez que l'appareil est complètement éteint, que le détendeur de gaz est en position « OFF » et que toutes les surfaces sont froides.
2. Suivez les instructions du fabricant du détendeur de gaz pour le déconnecter de la bouteille de gaz.



AVIS ! Risque d'endommagement

- Ne nettoyez jamais l'appareil sous l'eau ou dans de l'eau de vaisselle.
- Ne laissez pas l'eau pénétrer dans les sorties du brûleur, le manchon ou les trous d'aération situés sur la base du tube du brûleur.
- N'utilisez aucun objet coupant ou dur, de détergents abrasifs ou d'eau de javel pour le nettoyage, car cela pourrait endommager le produit.

- ▶ Nettoyez de temps en temps l'extérieur de l'appareil avec un détergent doux et un chiffon humide.

Stockage du chauffe-eau

1. Lorsque l'appareil est en marche, fermez le détendeur de gaz.
- ✓ Le brûleur continue à fonctionner jusqu'à ce que tout le gaz ait été purgé du flexible et du détendeur de gaz.
2. Placez l'interrupteur d'alimentation (fig. **2 10**, page 3) en position « OFF ».
3. Débranchez la pompe à eau de l'appareil (voir fig. **11**, page 7) et laissez toute l'eau s'écouler (fig. **12**, page 7).
4. Débranchez la pomme de douche et le tuyau d'eau de la sortie d'eau (voir fig. **13**, page 8) et laissez toute l'eau s'écouler (fig. **14**, page 8).
5. Inclinez l'appareil vers l'avant, l'arrière et sur les côtés pour permettre à toute l'eau de s'écouler (fig. **15**, page 8).



AVIS ! Risque d'endommagement

Veillez à ce que l'appareil ne bascule pas.

- ✓ L'appareil ne contient pas d'eau.
- 6. Débranchez le câble 12 V CC (fig. **16**, page 9).
- 7. Déconnectez le flexible de gaz de l'appareil (fig. **17**, page 9).

8. Déconnectez le flexible de gaz du détendeur de gaz (fig. 18, page 10).
9. Suivez les instructions du fabricant du détendeur de gaz pour le déconnecter de la bouteille de gaz.
10. Laissez l'appareil refroidir correctement.
11. Rangez l'appareil et ses composants dans le sac de transport.
12. Placez le sac de transport dans un endroit sec et bien ventilé, à l'abri de la lumière directe du soleil, de la chaleur et des sources d'inflammation.

Dépannage

Panne	Cause possible	Solution
L'eau ne s'écoule pas de la pomme de douche.	L'appareil est arrêté.	Allumez l'appareil.
	L'alimentation en eau est insuffisante.	Prévoyez une alimentation en eau suffisante.
	La pompe à eau n'est pas raccordée à l'appareil.	Raccordez la pompe à eau à l'appareil.
	L'alimentation CC n'est pas suffisante.	Fournissez une alimentation CC suffisante.
Le brûleur ne s'allume pas.	L'interrupteur de la pomme de douche est en position « OFF ».	Placez l'interrupteur de la pomme de douche en position « ON ».
	L'eau ne s'écoule pas de la pomme de douche.	Placez l'interrupteur de la pomme de douche en position « ON ».
	L'eau d'entrée est à plus de +50 °C.	Laissez l'eau d'entrée refroidir en dessous de +50 °C.
	La bouteille de gaz est fermée.	Ouvrez la bouteille de gaz.
L'eau n'est pas assez chaude.	La bouteille de gaz est vide.	Changez la bouteille de gaz.
	L'eau d'arrivée est trop froide. L'appareil peut augmenter la température de l'eau d'environ +25 °C.	Faites recirculer l'eau jusqu'à ce que la température souhaitée soit atteinte.
	Le dispositif de sécurité anti-surchauffe s'est déclenché.	Laissez le système refroidir jusqu'à ce que le dispositif de sécurité anti-surchauffe s'ouvre.

Garantie

La période de garantie légale s'applique. Si le produit est défectueux, contactez votre revendeur ou la filiale locale du fabricant (voir kampaoutdoors.com/store-locator).

Pour toutes réparations ou autres prestations de garantie, veuillez joindre au produit les documents suivants :

- une copie de la facture avec la date d'achat
- un motif de réclamation ou une description du dysfonctionnement

Notez que toute réparation effectuée par une personne non agréée peut présenter un risque de sécurité et annuler la garantie.

Mise au rebut

Recyclage des emballages



- Dans la mesure du possible, jetez les emballages dans les conteneurs de déchets recyclables prévus à cet effet.

Recyclage des produits contenant des piles non remplaçables, des batteries ou des sources lumineuses rechargeables





- Si le produit contient des piles non remplaçables, des batteries ou des sources lumineuses rechargeables, vous n'avez pas besoin de les retirer avant de les mettre au rebut.



- Si vous souhaitez mettre le produit au rebut, contactez le centre de recyclage le plus proche ou votre revendeur spécialisé afin d'être informé des réglementations liées au traitement des déchets.
- Le produit peut être mis au rebut gratuitement.

Caractéristiques techniques

Caractéristiques générales

	Geyser
Puissance calorifique nominale :	5 kW
Pression d'eau applicable :	0,025 – 0,1 MPa
Tension d'entrée :	12 v
Longueur du tuyau de la pompe :	1,5 m
Longueur du flexible de douche :	2,5 m
Longueur du câble 12 V :	5 m
Dimensions (l x h x p) :	310 x 245 x 300 mm
Poids :	4 kg
Conformité :	 

Besoins en gaz

	Geyser			
Pays de destination :	BE, FR, GB, GR, IE, IT, PT, ES, CH	CY, CZ, DK, EE, FI, LT, MT, NL, NO, SK, SL, SE, HU, BG, LV, LU, RO	PL	DE, AT, CH
Référence produit :	9120000829			9120001936
Catégorie d'appareil :	I3+	I3B/P		
Type de gaz :	G30/G31	G30		
Pression d'alimentation (en mbars) :	28 – 30/37	30	37	50
Pression de gaz minimale (en mbars) :	20		25	42
Pression de gaz maximale (en mbars) :	35		45	57
Taille de l'injecteur (en mm) :	0,57		0,51	0,49

Lea atentamente estas instrucciones y siga las indicaciones, directrices y advertencias incluidas en este manual para asegurarse de que instala, utiliza y mantiene correctamente el producto en todo momento. Estas instrucciones DEBEN permanecer con este producto.

Al utilizar el producto, usted confirma que ha leído cuidadosamente todas las instrucciones, directrices y advertencias, y que entiende y acepta cumplir los términos y condiciones aquí establecidos. Usted se compromete a utilizar este producto solo para el propósito y la aplicación previstos y de acuerdo con las instrucciones, directrices y advertencias establecidas en este manual del producto, así como de acuerdo con todas las leyes y reglamentos aplicables. La no lectura y observación de las instrucciones y advertencias aquí expuestas puede causarle lesiones a usted o a terceros, daños en el producto o daños en otras propiedades cercanas. Este manual del producto, incluyendo las instrucciones, directrices y advertencias, y la documentación relacionada, pueden estar sujetos a cambios y actualizaciones. Para obtener información actualizada sobre el producto, visite la página kampaoutdoors.com.

Índice

Explicación de los símbolos	36
Indicaciones de seguridad	36
Volumen de entrega	38
Uso previsto	38
Descripción técnica	38
Instalación del calentador de agua	39
Uso del calentador de agua	40
Limpieza y mantenimiento	41
Almacenamiento del calentador de agua	41
Solución de problemas	42
Garantía	43
Eliminación	43
Datos técnicos	44

Explicación de los símbolos



¡PELIGRO!

Información de seguridad: Indica una situación peligrosa que, de no evitarse, ocasionará la muerte o lesiones graves.



¡ADVERTENCIA!

Información de seguridad: Indica una situación peligrosa que, de no evitarse, puede ocasionar la muerte o lesiones graves.



¡ATENCIÓN!

Información de seguridad: Indica una situación peligrosa que, de no evitarse, puede ocasionar o lesiones moderadas o leves.



¡AVISO!

Indica una situación peligrosa que, de no evitarse, puede provocar daños materiales.



NOTA

Información adicional para el manejo del producto.

Indicaciones de seguridad

Seguridad general



¡ADVERTENCIA! El incumplimiento de estas advertencias podría acarrear la muerte o lesiones graves.

Peligro de explosión

- Este aparato solo puede ser reparado por personal cualificado. Las reparaciones realizadas incorrectamente pueden generar situaciones de considerable peligro.
- Sustituya inmediatamente las mangueras dañadas y porosas.
- No cambie nunca las boquillas, el inyector o los quemadores.
- Este aparato solo debe utilizarse con mangueras y reguladores de gas con marcado CE (recomendados por su proveedor) y debe conectarse solamente a una bombona de gas butano o propano (recomendada por su proveedor).
 - No utilice adaptadores ni modifique el aparato para adaptarlo a otros conectores o bombonas.
 - No intente conectar otros tipos de bombonas o cartuchos de gas.
- Evite torcer y doblar la manguera de gas.

Riesgo para la salud

- Este aparato debe instalarse de acuerdo con las normativas nacionales vigentes en el país de uso.

- Este aparato puede ser utilizado por menores a partir de 8 años y personas con capacidad física, sensorial o mental reducida, o con falta de experiencia y conocimientos, siempre que lo hagan bajo supervisión o hayan recibido instrucciones relativas al uso del mismo de manera segura y entendiendo los riesgos asociados.
- Asegúrese de que los niños no jueguen con el aparato.
- La limpieza no debe ser realizada por niños sin supervisión.

Uso seguro del aparato



¡PELIGRO! La no observación de estas normas puede causar heridas fatales o severas.

Peligro de intoxicación por monóxido de carbono

- No utilice nunca el aparato en interiores. El proceso de combustión del gas licuado produce monóxido de carbono que se acumula en los espacios cerrados.
- Solo para uso en exteriores.



¡ADVERTENCIA! El incumplimiento de estas advertencias podría acarrear la muerte o lesiones graves.

Peligro de explosión

- Este aparato solo debe utilizarse en lugares situados al aire libre y sobre el nivel del suelo, con ventilación natural y sin zonas estancadas, donde cualquier fuga de gas y los productos de la combustión puedan dispersarse con rapidez por la acción del viento y la convección natural.
- No utilice este aparato si tiene fugas, está dañado o no funciona correctamente.
- Compruebe que las juntas entre el aparato y la bombona de gas estén bien colocadas y en buen estado antes de conectar la bombona de gas.
- No utilice el aparato si las juntas están dañadas o desgastadas.
- No coloque productos químicos, materiales inflamables ni aerosoles de espray cerca de este aparato.
- No utilice el aparato con los paneles, tapas o protecciones retirados si no hay ventilación.
- No modifique el aparato.

Peligro de incendio

- Este aparato debe mantenerse alejado de materiales inflamables durante su uso.
- No coloque ningún objeto encima del aparato ni apoyado en él.

Peligro de quemaduras

- Las piezas accesibles pueden estar muy calientes. Mantenga a los niños alejados.

Riesgo para la salud

- Utilice el aparato siempre bajo la supervisión de un adulto.



¡ATENCIÓN! El incumplimiento de estas precauciones podría acarrear lesiones moderadas o leves.

Peligro de quemaduras

- No mueva el aparato durante su uso.
- Deje que el aparato se enfríe completamente antes de tocarlo con las manos.
- Utilice siempre el asa para agarrar el aparato.
- Por razones de seguridad, no tape nunca las salidas de combustión.

Precauciones de seguridad al manipular bombonas de gas licuado



¡ADVERTENCIA! El incumplimiento de estas advertencias podría acarrear la muerte o lesiones graves.

- Después del uso, desconecte siempre la bombona de gas licuado.
- Guarde las bombonas de gas licuado lejos de los aparatos de calefacción o cocina y de otras fuentes de luz o calor, en un lugar bien ventilado y fuera del alcance de los niños.
- **Nunca** guarde bombonas de gas licuado en lugares sin ventilación ni por debajo el nivel del suelo (cavidades en forma de embudo realizadas en el suelo).
- **Nunca** guarde bombonas de gas licuado en edificios como garajes.
- No guarde bombonas de gas licuado tumbadas.
- Proteja las bombonas de gas licuado de la luz solar directa. La temperatura no debe superar los 50 °C.

Volumen de entrega

N.º en fig. 1, página 3	Cantidad	Denominación
1	1	Calentador de agua
2	1	Accesorio de ducha
3	1	Bomba de agua de 12 V CC con manguera de agua
4	1	Cable 12 V CC
5	1	Bolsa de transporte
6	1	Boquilla
–	1	Instrucciones de montaje y uso

Uso previsto

El calentador de agua es apto para:

- Suministrar agua caliente para lavar, fregar y ducharse en exteriores

El calentador de agua **no** es apto para:

- Suministrar agua potable
- Utilizar como aparato de cocina
- Funcionar en edificios cerrados, tiendas de campaña o avacés
- Funcionar en caravanas, autocaravanas o embarcaciones
- Vientos con velocidad superior a 10 km/h

Este producto solo es apto para el uso y la aplicación previstos de acuerdo con estas instrucciones.

Este manual proporciona la información necesaria para la correcta instalación y/o funcionamiento del producto. Una instalación deficiente y/o un uso y mantenimiento inadecuados conllevan un rendimiento insatisfactorio y posibles fallos.

El fabricante no se hace responsable de ninguna lesión o daño en el producto ocasionados por:

- Un montaje o conexión incorrectos, incluido un exceso de tensión
- Un mantenimiento incorrecto o el uso de piezas de repuesto distintas de las originales proporcionadas por el fabricante

- Modificaciones realizadas en el producto sin el expreso consentimiento del fabricante
- Uso con una finalidad distinta de la descrita en las instrucciones

Kampa se reserva el derecho de cambiar la apariencia y las especificaciones del producto.

Descripción técnica

Este calentador de agua está diseñado para aumentar la temperatura del agua de salida una media de 25 °C por encima de la temperatura del agua entrante. La temperatura se puede ajustar con la perilla de control de temperatura. El caudal de agua se puede ajustar con el interruptor regulador del flujo de agua.

El aparato se puede desplazar utilizando el asa de transporte.

La bolsa de transporte permite transportar fácilmente el aparato.

Características de seguridad

Sensor de temperatura excesiva

El aparato no permitirá que el quemador continúe funcionando una vez que la temperatura del agua de salida alcance los 50 °C. El quemador se encenderá de nuevo automáticamente una vez que la temperatura del agua de salida caiga por debajo de 50 °C.

Sensor de flujo de agua

El agua tiene que estar fluyendo por el sistema para que el quemador pueda encenderse. En caso de que el suministro de agua sea limitado o cese, por ejemplo si el interruptor de la ducha está en la posición "OFF", el quemador se apagará y no se volverá a encender hasta que el agua comience a fluir de nuevo.

Interruptor antiinclinación

Si el aparato sufre algún movimiento durante su funcionamiento, se desactivará y habrá que apagarlo hasta encontrar una ubicación adecuada.

Vista general de productos

N.º en fig. 2, página 3	Denominación
1	Escape del quemador
2	Perilla de control de temperatura
3	Asa para transporte
4	Mirilla de visión del quemador
5	Entrada de gas
6	Grifo de salida de agua
7	Entrada de agua
8	Enchufe para corriente de 12 V
9	Toma de corriente para la bomba de agua
10	Interruptor de encendido/apagado
11	Interruptor regulador del flujo de agua

Instalación del calentador de agua



¡ADVERTENCIA! Peligro de incendio

El lugar de instalación del calentador de agua debe cumplir los siguientes requisitos:

- siempre exterior
- abierto, bien ventilado y protegido del viento directo
- con una superficie para ubicar el calentador de agua
 - de materiales resistentes al calor, incombustibles o no inflamables
 - a nivel o por encima del suelo
 - sólida, estable y plana

1. Coloque el aparato en una superficie que cumpla los requisitos anteriores.
2. Enderece todas las mangueras para asegurarse de que no queden dobladas o retorcidas.
3. Conecte al aparato el cable de corriente continua de 12 voltios de la bomba de agua y la manguera de agua (fig. 3, página 4).

4. Conecte la manguera de gas al aparato (fig. 4, página 4).
5. Conecte el otro extremo de la manguera de gas al regulador de gas (fig. 5, página 5).
6. Conecte el regulador de gas a la bombona siguiendo las instrucciones del fabricante.
7. Compruebe que todas las conexiones estén bien apretadas.
8. Abra el regulador de gas.



¡ADVERTENCIA! Peligro de explosión

No intente detectar fugas de gas utilizando una llama o una luz piloto.

9. Compruebe que no haya fugas de gas en todas las conexiones:
 - Recubra todas las conexiones con agua jabonosa.
 - Si aparecen burbujas, cierre el regulador de gas y apriete de nuevo la conexión antes de volver a comprobar.
 - Si vuelven a aparecer burbujas, deje de utilizar el aparato. Póngase en contacto con un técnico de mantenimiento autorizado.
10. Si no se detecta ninguna fuga, ponga la válvula del regulador en la posición "OFF".
11. Gire el grifo de salida de agua desde la posición de almacenamiento hacia el lado del aparato (fig. 6 1., página 6).

Para el uso del cabezal de ducha:

Conecte al aparato el conjunto formado por el cabezal de ducha y la manguera (fig. 6 2., página 6).

12. Compruebe que el interruptor de encendido de la parte trasera del aparato esté en la posición "OFF".
13. Conecte el cable de corriente continua de 12 voltios al aparato y, a continuación, conecte la clavija de 12 voltios a una toma de corriente continua adecuada (fig. 7, página 6).

Uso del calentador de agua

Requisitos para el funcionamiento

El siguiente equipo no se suministra y debe ser proporcionado por el usuario:

- Bombona de gas butano o propano
- Regulador de gas (presión de suministro: véase capítulo "Datos técnicos" en la página 44)
- Manguera de gas (longitud: máx. 1,5 m)
- Fuente de alimentación de corriente continua de 12 voltios (por ejemplo, en un vehículo, un adaptador de red o una batería)
- Suministro de agua limpia

El regulador de gas y la manguera de gas deben tener el marcado CE y cumplir los requisitos nacionales de seguridad. En caso de duda, póngase en contacto con su distribuidor o con la empresa proveedora de gas.

Encendido



¡ADVERTENCIA! Peligro de incendio

- Asegúrese de que todas las tomas de aire y salidas de escape no estén obstruidas ni tapadas.
- El aparato debe utilizarse a una distancia no inferior a 800 mm por los lados y 800 mm por la parte superior de cualquier superficie combustible, tejido, material inflamable o persona.



¡ATENCIÓN! Riesgo para la salud

No utilice como agua de entrada el agua extraída directamente de ríos, lagos o mares.



NOTA

El calentador se apagará si la velocidad del viento es superior a 10 km/h.

1. Sumerja la bomba en un depósito adecuado de agua limpia (fig. **8**, página 6).
2. Mueva el grifo de salida de agua (fig. **2 6**, página 3) hasta la posición deseada.
3. Coloque un recipiente de agua adecuado debajo del grifo de salida de agua.

4. Asegúrese de que el interruptor regulador del flujo de agua (fig. **2 11**, página 3) esté en la posición "abierto".



¡AVISO! Peligro de daños

Asegúrese de alejar el cabezal de ducha del calentador para que no se derrame agua sobre el aparato.

5. **Para el uso del cabezal de ducha:**
Coloque el cabezal de ducha en la posición deseada.
Asegúrese de que el interruptor regulador del flujo de agua (fig. **2 11**, página 3) esté en la posición "abierto".
Desplace el interruptor del cabezal de ducha a la posición "ON" (fig. **9**, página 7).
 6. Compruebe que todas las conexiones estén bien apretadas.
 7. Abra la válvula reguladora del gas.
 8. Ponga el interruptor de encendido (fig. **2 10**, página 3) en la posición "ON".
- ✓ El agua debería empezar a fluir del cabezal de ducha en unos 20 segundos y, a continuación, se debería oír el encendido electrónico del quemador.
9. Asegúrese de que la llama del quemador está encendida mirando por la mirilla del quemador (fig. **2 4**, página 3) en el aparato.
-
- ### ¡ATENCIÓN! Peligro de quemaduras
- Compruebe la temperatura del agua antes de utilizarla. El agua de salida puede alcanzar temperaturas de 50 °C.
10. Si es necesario, ajuste la temperatura del agua girando la perilla de control de temperatura (fig. **2 2**, página 3) desde la posición mínima a la máxima hasta alcanzar la temperatura deseada.
 11. En el caso de que el aumento de temperatura no sea suficiente, simplemente haga circular el agua por el aparato una vez haciendo que el agua calentada vuelva al recipiente de origen y; a continuación, haga circular el agua de nuevo por el aparato hasta que alcance la temperatura deseada.

Paro del flujo de agua

- Cierre el interruptor regulador del flujo de agua (fig. **2 11**, página 3).

Para el uso del cabezal de ducha:

- Detenga el flujo de agua deslizando el interruptor del cabezal de ducha a la posición "OFF" (fig. **10**, página 7) y cerrando el interruptor regulador del flujo de agua (fig. **2 11**, página 3).

Reanudación del flujo de agua



¡ATENCIÓN! Peligro de quemaduras

El agua que queda en el intercambiador de calor al detener el flujo puede estar caliente. Compruebe la temperatura del agua antes de utilizarla.

- Abra el interruptor regulador del flujo de agua (fig. **2 11**, página 3).
- **Para el uso del cabezal de ducha:**
Desplace el interruptor del cabezal de ducha a la posición "ON" (fig. **10**, página 7).
- ✓ El agua empezará a fluir y el quemador se volverá a encender al cabo de 5 segundos.

Apagado

1. Detenga el flujo de agua (véase capítulo "Paro del flujo de agua" en la página 41).
2. Ponga el interruptor de encendido (fig. **2 10**, página 3) en la posición "OFF".
3. Cierre el suministro de gas en la bombona después de su uso.

Desconexión del calentador de agua de la bombona de gas

1. Compruebe que el aparato esté completamente apagado, que el regulador de gas esté en la posición "OFF" y que todas las superficies se hayan enfriado.
2. Siga las instrucciones del fabricante del regulador para desconectarlo de la bombona de gas.



¡AVISO! Peligro de daños

- Nunca limpie el aparato bajo un chorro de agua corriente ni en agua jabonosa.
- Evite que entre agua en las salidas del quemador, en el manguito o en los orificios de ventilación situados en la base del tubo del quemador.
- No utilice objetos duros o afilados, productos de limpieza abrasivos ni lejía para limpiar el aparato, ya que podrían dañarlo.

- Limpie de vez en cuando el exterior del aparato con un detergente suave y un paño húmedo.

Almacenamiento del calentador de agua

1. Con el aparato en funcionamiento, cierre el regulador de gas.
- ✓ El quemador continuará funcionando hasta que se haya consumido todo el gas que quede en el conjunto formado por la manguera y regulador.
2. Ponga el interruptor de encendido (fig. **2 10**, página 3) en la posición "OFF".
3. Desconecte la bomba de agua del aparato (fig. **11**, página 7) y deje salir toda el agua (fig. **12**, página 7).
4. Desconecte el cabezal de ducha y la manguera de agua de la salida de agua (fig. **13**, página 8) y deje salir toda el agua (fig. **14**, página 8).
5. Incline el aparato hacia delante, hacia atrás y hacia los lados para que salga toda el agua (fig. **15**, página 8).



¡AVISO! Peligro de daños

Asegúrese de que el aparato no se vuelque.

- ✓ El aparato no contiene agua.
- 6. Desconecte el cable de corriente continua de 12 voltios (fig. **16**, página 9).
- 7. Desconecte la manguera de gas del aparato (fig. **17**, página 9).

8. Desconecte la manguera de gas del regulador de gas (fig. 18, página 10).
9. Siga las instrucciones del fabricante del regulador para desconectarlo de la bombona de gas.
10. Deje que el aparato se enfríe completamente.
11. Guarde el aparato y sus piezas en la bolsa de transporte.
12. Coloque la bolsa de transporte en un lugar seco y bien ventilado, alejado de la luz solar directa, el calor y cualquier fuente de ignición.

Solución de problemas

Fallo	Posible causa	Solución
No sale agua del cabezal de ducha.	El aparato está apagado.	Encienda el aparato.
	El suministro de agua es insuficiente.	Proporcione un suministro de agua suficiente.
	La bomba de agua no está conectada al aparato.	Conecte la bomba de agua al aparato.
	La fuente de alimentación de CC no es adecuada.	Proporcione una fuente de alimentación de CC adecuada.
El quemador no se enciende.	El interruptor del cabezal de ducha está en la posición "OFF".	Desplace el interruptor del cabezal de ducha a la posición "ON".
	No sale agua del cabezal de ducha.	Desplace el interruptor del cabezal de ducha a la posición "ON".
	El agua de entrada está a más de +50 °C.	Deje que el agua de entrada se enfríe por debajo de +50 °C.
El agua no sale lo suficientemente caliente.	La bombona de gas está cerrada.	Abra la bombona de gas.
	No hay gas en la bombona.	Cambie la bombona.
El agua no sale lo suficientemente caliente.	El agua de entrada está demasiado fría. El aparato puede aumentar la temperatura del agua unos +25 °C.	Vuelva a hacer circular el agua hasta que se alcance la temperatura deseada.
	Se ha activado el dispositivo de seguridad de temperatura excesiva.	Deje que el sistema se enfríe hasta que se abra el interruptor de seguridad de temperatura excesiva.

Garantía

Se aplica el período de garantía estipulado por la ley. Si el producto es defectuoso, contacte con el punto de venta o con la sucursal del fabricante en su país (visite kampaoutdoors.com/store-locator).

Para tramitar la reparación y la garantía, incluya los siguientes documentos cuando envíe el producto:

- Una copia de la factura con fecha de compra
- El motivo de la reclamación o una descripción de la avería

Tenga en cuenta que una reparación por medios propios o no profesionales puede tener consecuencias de seguridad y suponer la anulación de la garantía.

Eliminación

Reciclaje de materiales de embalaje



- Deseche el material de embalaje en el contenedor de reciclaje correspondiente.

Reciclaje de productos con pilas no sustituibles, baterías recargables o fuentes de luz



- Si el producto contiene pilas no sustituibles, baterías recargables o fuentes de luz, no es necesario que las quite antes de desecharlo.



- Cuando vaya a desechar definitivamente el producto, infórmese en el centro de reciclaje más cercano o en un comercio especializado sobre las normas pertinentes de gestión de residuos.
- El producto podrá desecharse gratuitamente.

Datos técnicos

Datos generales

	Geyser
Aporte térmico nominal:	5 kW
Presión de agua aplicable:	0,025 – 0,1 MPa
Tensión de entrada:	12 V
Longitud de la manguera de la bomba:	1,5 m
Longitud de la manguera de la ducha:	2,5 m
Longitud del cable de 12 V:	5 m
Dimensiones (A x H x P):	310 x 245 x 300 mm
Peso:	4 kg
Conformidad:	

Requisitos de gas

	Geyser			
País de destino:	BE, FR, GB,GR, IE, IT, PT, ES, CH	CY, CZ, DK, EE, FI, LT, MT, NL, NO, SK, SL, SE, HU, BG, LV, LU, RO	PL	DE, AT, CH
SKU:	9120000829			9120001936
Categoría de aparato:	I3+	I3B/P		
Tipo de gas:	G30/G31	G30		
Presión de suministro (mbar):	28 – 30/37	30	37	50
Presión de gas mínima (en mbar):	20		25	42
Presión de gas máxima (en mbar):	35		45	57
Tamaño del inyector (en mm):	0,57		0,51	0,49

Leia atentamente as presentes instruções e siga todas as instruções, orientações e avisos incluídos neste manual, de modo a garantir sempre a correta instalação, utilização e manutenção do produto. É OBRIGATÓRIO manter estas instruções junto com o produto.

Ao utilizar o produto, está a confirmar que leu atentamente todas as instruções, orientações e avisos, e que compreende e aceita cumprir os termos e condições estabelecidos no presente manual. Aceita utilizar este produto exclusivamente para o fim e a aplicação a que se destina e de acordo com as instruções, orientações e avisos estabelecidos neste manual, assim como de acordo com todas as leis e regulamentos aplicáveis. Caso não leia nem siga as instruções e os avisos aqui estabelecidos, poderá sofrer ferimentos pessoais ou causar ferimentos a terceiros e o produto ou outros materiais nas proximidades poderão ficar danificados. Este manual do produto, incluindo as instruções, orientações e avisos, bem como a documentação relacionada, podem estar sujeitos a alterações e atualizações. Para consultar as informações atualizadas do produto, visite kampaoutdoors.com.

Índice

Explicação dos símbolos	45
Indicações de segurança	45
Material fornecido	47
Utilização adequada	47
Descrição técnica	47
Instalar o aquecedor de água	48
Utilizar o aquecedor de água	49
Limpeza e manutenção	50
Armazenar o aquecedor de água	50
Resolução de falhas	51
Garantia	52
Eliminação	52
Dados técnicos	53

Explicação dos símbolos



PERIGO!

Indicação de segurança: indica uma situação perigosa que, se não for evitada, resultará em morte ou ferimentos graves.



AVISO!

Indicação de segurança: indica uma situação perigosa que, se não for evitada, pode causar a morte ou ferimentos graves.



PRECAUÇÃO!

Indicação de segurança: indica uma situação perigosa que, se não for evitada, pode causar ferimentos ligeiros ou moderados.



NOTA!

Indica uma situação que, se não for evitada, pode causar danos materiais.



OBSERVAÇÃO

Informações suplementares para a utilização do produto.

Indicações de segurança

Princípios básicos de segurança



AVISO! O incumprimento destes avisos poderá resultar em morte ou ferimentos graves.

Perigo de explosão

- O aparelho só pode ser reparado por técnicos qualificados. Reparações inadequadas podem originar perigos graves.
- Substitua imediatamente os tubos porosos ou danificados.
- Nunca modifique os bocais, o injetor nem os queimadores.
- Este aparelho só poderá ser utilizado com um tubo de gás e um regulador com aprovação CE (recomendados pelo seu revendedor) e deve ser ligado exclusivamente a uma botija de gás butano ou propano (recomendada pelo seu revendedor).
 - Não utilize adaptadores nem modifique o aparelho para instalar outros conectores ou botijas.
 - Não tente instalar outros tipos de contentores ou cartuchos de gás.
- Evite torcer ou dobrar o tubo de gás.

Risco para a saúde

- Este aparelho deve ser instalado de acordo com os regulamentos aplicáveis em vigor no país de utilização.

- Este aparelho pode ser utilizado por crianças a partir dos 8 anos e pessoas com capacidades físicas, sensoriais ou mentais reduzidas ou sem experiência e conhecimento se forem supervisionadas ou receberem instruções sobre a utilização do aparelho de forma segura e compreenderem os perigos implicados.
- As crianças têm de ser supervisionadas, por forma a garantir que não brincam com o aparelho.
- A limpeza não pode ser realizada por crianças sem supervisão.

Utilização segura do aparelho



PERIGO! O incumprimento destas instruções provocará a morte ou ferimentos graves.

Risco de envenenamento por monóxido de carbono

- Nunca utilize este aparelho em espaços fechados. A queima de gás liquefeito produz monóxido de carbono, o qual, por sua vez, se acumula em áreas fechadas.
- Utilize apenas no exterior.



AVISO! O incumprimento destes avisos poderá resultar em morte ou ferimentos graves.

Perigo de explosão

- Este aparelho deverá ser utilizado apenas numa posição a céu aberto e à superfície, com ventilação natural, sem áreas estagnadas, em que as fugas de gás e os produtos de combustão sejam rapidamente dispersos pelo vento e por convecção natural.
- Não utilize este aparelho, se o mesmo apresentar fugas, danos ou não funcionar corretamente.
- Antes de ligar à botija de gás, verifique se os vedantes entre o aparelho e a botija de gás estão na posição correta e em boas condições.
- Não utilize o aparelho, se os vedantes estiverem danificados ou gastos.
- Não coloque químicos, materiais inflamáveis nem aerossóis em spray nas proximidades do aparelho.
- Não opere o aparelho com painéis, coberturas ou proteções retiradas do aparelho sem ventilação.
- Não modifique o aparelho.

Perigo de incêndio

- Este aparelho deve estar afastado de materiais inflamáveis durante a sua utilização.
- Não pouse nenhum objeto em cima do aparelho nem encoste nada ao aparelho.

Risco de queimaduras

- Existem partes acessíveis que podem estar quentes. Mantenha crianças pequenas afastadas.

Risco para a saúde

- Opere o aparelho apenas quando um adulto puder supervisionar a operação.



PRECAUÇÃO! O incumprimento destas advertências poderá resultar em ferimentos ligeiros ou moderados.

Risco de queimaduras

- Não desloque o aparelho durante a utilização.
- Deixe o aparelho arrefecer devidamente antes de lhe tocar com as mãos desprotegidas.
- Utilize sempre a pega para levantar o aparelho.
- Nunca bloqueie o escape do queimador por motivos de segurança.

Medidas de segurança para o manuseio de recipientes de gás liquefeito



AVISO! O incumprimento destes avisos poderá resultar em morte ou ferimentos graves.

- Após a utilização, desconecte sempre o recipiente de gás liquefeito.
- Armazene os recipientes de gás liquefeito longe de aparelhos de aquecimento ou de cozinha e de outras fontes de luz ou calor, colocando-os numa área bem ventilada e fora do alcance de crianças.
- **Nunca** armazene os recipientes de gás liquefeito em locais sem ventilação ou abaixo do nível do solo (cavidades no solo em forma de funil).
- **Nunca** armazene os recipientes de gás liquefeito em edifícios como garagens.
- Não armazene os recipientes de gás liquefeito deitados de lado.
- Proteja os recipientes de gás liquefeito da luz solar direta. A temperatura não deve exceder os 50 °C.

Material fornecido

N.º na fig. 1, página 3	Quantidade	Designação
1	1	Aquecedor de água
2	1	Encaixe de chuveiro
3	1	Bomba de água de 12 V CC com mangueira de água
4	1	Cabo de conexão de 12 V CC
5	1	Bolsa de transporte
6	1	Bocal
–	1	Manual de montagem e operação

Utilização adequada

O aquecedor de água é adequado para:

- Fornecer água quente para lavar a louça, limpar e tomar banho no exterior

O aquecedor de água **não** é adequado para:

- Fornecer água potável
- Utilizar como aparelho para cozinhar
- Utilizar em edifícios fechados, tendas ou avançados
- Utilizar em caravanas, autocaravanas ou barcos
- Velocidades do vento > 10 km/h

Este produto destina-se exclusivamente à aplicação e aos fins pretendidos com base nestas instruções.

Este manual fornece informações necessárias para proceder a uma instalação e/ou a uma operação adequadas do produto. Uma instalação e/ou uma operação ou manutenção incorretas causarão um desempenho insatisfatório e uma possível avaria.

O fabricante não aceita qualquer responsabilidade por danos ou prejuízos no produto resultantes de:

- Montagem ou ligação incorreta, incluindo sobreensões
- Manutenção incorreta ou utilização de peças sobressalentes não originais fornecidas pelo fabricante

- Alterações ao produto sem autorização expressa do fabricante
- Utilização para outras finalidades que não as descritas no presente manual

A Kampa reserva-se o direito de alterar o design e as especificações do produto.

Descrição técnica

Este aquecedor de água está concebido para aumentar a temperatura da água na saída para uma média de 25 °C acima da temperatura da água de abastecimento. A temperatura pode ser ajustada com o regulador de temperatura. O caudal de água pode ser ajustado com o botão de regulação do caudal de água.

É possível movimentar o aparelho com uma pega de transporte.

A bolsa de transporte permite transportá-lo facilmente.

Componentes de segurança

Sensor de sobreaquecimento

O aparelho não permite que o queimador continue em operação quando a temperatura da água na saída atinge 50 °C. O queimador reacende-se automaticamente quando a temperatura da água na saída for inferior a 50 °C.

Sensor de caudal da água

A água tem de circular no sistema para que o queimador acenda. Caso o abastecimento de água seja limitado ou interrompido, isto é, se o botão do chuveiro estiver na posição “OFF”, o queimador apaga-se e não reacenderá até a água circular novamente.

Sensor de inclinação

Se o aparelho for deslocado durante a operação, ele desligar-se-á e terá de ser desligado até se encontrar uma superfície adequada.

Visão geral do produto

N.º na fig. 2, página 3	Designação
1	Escape do queimador
2	Regulador de temperatura
3	Pega de transporte
4	Janela de inspeção do queimador
5	Entrada de gás
6	Torneira de saída da água
7	Entrada de água
8	Tomada de alimentação de 12 V
9	Tomada da bomba de água
10	Interruptor de Ligar/Desligar
11	Botão de regulação do caudal de água

Instalar o aquecedor de água



AVISO! Perigo de incêndio

O local de instalação do aquecedor de água deve cumprir os seguintes requisitos:

- ser exclusivamente no exterior
- área aberta, bem ventilada e protegida de vento direto
- superfície de apoio para o aquecedor de água
 - constituída por materiais resistentes ao calor, incombustíveis ou não inflamáveis
 - ao nível do solo ou acima
 - superfície sólida, estável e plana

1. Coloque o aparelho numa superfície que cumpra os requisitos mencionados acima.
2. Estique todos os tubos e mangueiras para garantir que nenhum está torcido ou dobrado.
3. Ligue o cabo de 12 V CC à bomba de água e a mangueira de água ao aparelho (fig. 3, página 4).

4. Ligue o tubo do gás ao aparelho (fig. 4, página 4).
5. Ligue a outra extremidade do tubo de gás ao regulador de gás (fig. 5, página 5).
6. Ligue o regulador de gás à botija de gás, de acordo com as instruções do fabricante.
7. Verifique se todas as ligações estão estanques.
8. Ligue o regulador de gás.



AVISO! Perigo de explosão

Não tente detetar fugas de gás utilizando uma chama ou uma luz-piloto.

9. Verifique todas as ligações quanto à presença de fugas de gás:
 - Aplique água com sabão em todas as ligações.
 - Se se formarem bolhas, desligue imediatamente o regulador de gás e aperte novamente a ligação antes de repetir o teste.
 - Se se formarem bolhas novamente, pare de utilizar o aparelho. Contacte um agente de assistência técnica autorizado.
10. Se não forem detetadas bolhas, rode a válvula do regulador para a posição "OFF".
11. Retire a torneira de saída da água da sua posição de armazenamento, para a lateral do aparelho (fig. 6 1., página 6).
Para utilizar o chuveiro:
Ligue o conjunto de chuveiro e mangueira ao aparelho (fig. 6 2., página 6).
12. Verifique se o interruptor de ligar/desligar na parte traseira do aparelho está na posição "OFF".
13. Ligue o cabo de 12 V CC ao aparelho e, depois, ligue a ficha de 12 V a uma fonte de corrente contínua adequada (fig. 7, página 6).

Utilizar o aquecedor de água

Requisitos de operação

Os equipamentos seguintes não são fornecidos e devem ser disponibilizados pelo utilizador:

- botija de gás butano ou propano
- regulador de gás (pressão de alimentação: ver capítulo “Dados técnicos” na página 53)
- tubo de gás (comprimento: máx. 1,5 m)
- fonte de alimentação de 12 V CC (p. ex., um veículo, adaptador de rede ou conjunto de baterias)
- abastecimento de água limpa

O regulador de gás e o tubo de gás devem ter uma aprovação CE e cumprir os requisitos de segurança nacionais. Caso tenha dúvidas, contacte o seu revendedor ou fornecedor de gás.

Ligar



AVISO! Perigo de incêndio

- Certifique-se de que todas as entradas e saídas de ar permanecem livres de obstruções e abertas.
- O aparelho deve ser operado a uma distância mínima de 800 mm dos lados e 800 mm em cima de qualquer superfície combustível, tecidos, materiais inflamáveis e pessoas.



PRECAUÇÃO! Risco para a saúde

Não utilize água diretamente de rios, lagos ou do mar como água de abastecimento.



OBSERVAÇÃO

O aquecedor apaga-se se for utilizado numa área com uma velocidade do vento superior a 10 km/h.

1. Submerja a bomba num reservatório de água limpa adequado (fig. **8**, página 6).
2. Desloque a torneira de saída da água (fig. **2 6**, página 3) para a posição pretendida.
3. Coloque um reservatório de água adequado por baixo da torneira de saída da água.

4. Certifique-se de que o botão de regulação do caudal de água (fig. **2 11**, página 3) está na posição “aberto”.



NOTA! Risco de danos

Preste atenção para manter o chuveiro afastado do aquecedor de água para que o aparelho não seja salpicado com água.

5. **Para utilizar o chuveiro:**

Desloque o chuveiro para a posição pretendida.

Certifique-se de que o botão de regulação do caudal de água (fig. **2 11**, página 3) está na posição “aberto”.

Desloque o botão do chuveiro para a posição “ON” (fig. **9**, página 7).

6. Verifique se todas as ligações estão estanques.
7. Rode a válvula do regulador de gás.
8. Rode o interruptor de ligar/desligar (fig. **2 10**, página 3) para a posição “ON”.
- ✓ Deverá começar a sair água do chuveiro ou da torneira após 20 segundos e, em seguida, deverá ouvir-se a ignição eletrónica a acender o queimador.
9. Certifique-se de que a chama do queimador funciona, observando através da janela de inspeção do queimador (fig. **2 4**, página 3) no aparelho.



PRECAUÇÃO! Risco de queimaduras

Verifique a temperatura da água antes de usar a água. A água na saída pode atingir temperaturas de 50 °C.

10. Se for necessário, regule a temperatura da água rodando o regulador de temperatura (fig. **2 2**, página 3) da posição de aquecimento mínimo para o máximo, de modo a obter o nível de aquecimento pretendido.

11. Se o aumento de temperatura for insuficiente, simplesmente deixe a água circular uma vez através do aparelho, coloque a água aquecida novamente no reservatório da água de abastecimento e, em seguida, volte a deixar circular a água através do aparelho até obter a temperatura pretendida.

Interromper o fluxo de água

- ▶ Feche o botão de regulação do fluxo de água (fig. **2 11**, página 3).

Para utilizar o chuveiro:

- ▶ Interrompa o fluxo de água deslocando o botão do chuveiro para a posição "OFF" (fig. **10**, página 7) e fechando o botão de regulação do fluxo de água (fig. **2 11**, página 3).

Retomar o fluxo de água



PRECAUÇÃO! Risco de queimaduras

A água que permanece no permutador de calor enquanto o fluxo é interrompido pode ficar quente. Verifique a temperatura da água antes de usar a água.

- ▶ Abra o botão de regulação do fluxo de água (fig. **2 11**, página 3).

▶ Para utilizar o chuveiro:

Desloque o botão do chuveiro para a posição "ON" (fig. **10**, página 7).

- ✓ A água recomeçará a circular e o queimador acenderá novamente após 5 segundos.

Desligação

1. Interrompa o caudal de água (ver capítulo "Interromper o fluxo de água" na página 50).
2. Rode o interruptor de ligar/desligar (fig. **2 10**, página 3) para a posição "OFF".
3. Feche o abastecimento de gás na botija após a utilização.

Desligar o aquecedor de água da botija de gás

1. Assegure-se de que o aparelho está completamente apagado, que o regulador de gás está na posição "OFF" e que todas as superfícies estão frias.
2. Siga as instruções do fabricante do regulador de gás para o desligar da botija de gás.

Limpeza e manutenção



NOTA! Risco de danos

- Nunca limpe o aparelho debaixo de água corrente nem dentro de água de lavar a loiça.
- Não permita que entre água nas saídas do queimador, na cobertura nem nas aberturas de ventilação situadas na base do tubo do queimador.
- Ao limpar, não utilize objetos afiados ou duros, nem produtos de limpeza abrasivos ou lixívia, uma vez que estes podem danificar o produto.

- ▶ Esporadicamente, limpe o exterior do aparelho com um detergente suave e um pano húmido.

Armazenar o aquecedor de água

1. Com o aparelho em funcionamento, desligue o regulador de gás.
- ✓ O queimador continuará a funcionar até ter saído todo o gás do tubo de gás e da unidade do regulador de gás.
2. Rode o interruptor de ligar/desligar (fig. **2 10**, página 3) para a posição "OFF".
3. Desligue a bomba de água do aparelho (ver fig. **11**, página 7) e deixe escoar a água toda (fig. **12**, página 7).
4. Desligue o chuveiro e a mangueira de água da saída de água (fig. **13**, página 8) e deixe escoar a água toda (fig. **14**, página 8).
5. Incline o aparelho para a frente, para trás e para os lados deixando que a água escoe toda (fig. **15**, página 8).

**NOTA! Risco de danos**

Certifique-se de que o aparelho não tomba.

✓ Não há água no aparelho.

6. Desligue o cabo de 12 V CC (fig. **16**, página 9).
7. Desligue o tubo do gás do aparelho (fig. **17**, página 9).
8. Desligue o tubo do gás do regulador de gás (fig. **13**, página 10).

9. Siga as instruções do fabricante do regulador de gás para o desligar da botija de gás.
10. Deixe que o aparelho arrefeça adequadamente.
11. Guarde o aparelho e as respetivas peças na bolsa de transporte.
12. Coloque a bolsa de transporte numa área seca e bem ventilada, longe da luz solar direta, de calor e de fontes de ignição.

Resolução de falhas

Falha	Possível causa	Solução
Não sai água do chuveiro.	O aparelho está desligado.	Ligar o aparelho.
	O abastecimento de água não é suficiente.	Disponibilizar abastecimento de água suficiente.
	A bomba de água não está ligada ao aparelho.	Ligar a bomba de água ao aparelho.
	A fonte de alimentação CC não é adequada.	Disponibilizar uma fonte de alimentação CC adequada.
	O botão do chuveiro está na posição "OFF".	Rodar o botão do chuveiro para a posição "ON".
O queimador não acende.	Não está a sair água do chuveiro.	Rodar o botão do chuveiro para a posição "ON".
	A água de abastecimento está a uma temperatura superior a +50 °C.	Deixar a água de abastecimento arrefecer até atingir uma temperatura inferior a +50 °C.
	A botija de gás está desligada.	Ligar a botija de gás.
	Não há gás na botija de gás.	Substituir a botija de gás.
A água não está suficientemente quente.	A água de abastecimento está demasiado fria. O aparelho pode aumentar a temperatura da água aprox. +25 °C.	Deixar a água circular novamente até atingir a temperatura pretendida.
	A proteção de sobreaquecimento do aparelho foi acionada.	Deixar o sistema arrefecer até o interruptor da proteção de sobreaquecimento do aparelho abrir.

Garantia

Aplica-se o prazo de garantia legal. Se o produto apresentar defeitos, contacte o seu revendedor ou a filial do fabricante no seu país (ver kampaoutdoors.com/store-locator).

Para fins de reparação e do processamento da garantia, envie também os seguintes documentos quando devolver o produto:

- Uma cópia da fatura com a data de aquisição
- Um motivo de reclamação ou uma descrição da falha

Tenha em atenção que as reparações feitas por si ou por não profissionais podem ter consequências sobre a segurança e anular a garantia.

Eliminação

Reciclagem do material de embalagem



- ▶ Sempre que possível, coloque o material de embalagem no respetivo contentor de reciclagem.

Reciclagem de produtos com baterias, baterias recarregáveis ou fontes de luz não substituíveis



- ▶ Se o produto contiver quaisquer pilhas, baterias recarregáveis ou fontes de luz não substituíveis, não tem de as remover antes da eliminação.



- ▶ Para eliminar definitivamente o produto, informe-se junto do centro de reciclagem ou revendedor mais próximo sobre as disposições de eliminação aplicáveis.
- ▶ O produto pode ser eliminado gratuitamente.

Dados técnicos

Dados gerais

	Geyser
Potência térmica nominal:	5 kW
Pressão da água aplicável:	0,025 – 0,1 MPa
Tensão de alimentação:	12 V
Comprimento da mangueira da bomba:	1,5 m
Comprimento da mangueira do chuveiro:	2,5 m
Comprimento do cabo de 12 V:	5 m
Dimensões (L x A x P):	310 x 245 x 300 mm
Peso:	4 kg
Conformidade:	

Requisitos do gás

	Geyser			
País de destino:	BE, FR, GB,GR, IE, IT, PT, ES, CH	CY, CZ, DK, EE, FI, LT, MT, NL, NO, SK, SL, SE, HU, BG, LV, LU, RO	PL	DE, AT, CH
SKU:	9120000829			9120001936
Categoria do aparelho:	I3+	I3B/P		
Tipo de gás:	G30/G31	G30		
Pressão de alimentação (em mbar):	28 – 30/37	30	37	50
Pressão mín. do gás (em mbar):	20		25	42
Pressão máx. do gás (em mbar):	35		45	57
Tamanho do injetor (em mm):	0,57		0,51	0,49

Si prega di leggere attentamente e di seguire tutte le istruzioni, le linee guida e le avvertenze incluse nel presente manuale del prodotto, al fine di garantire che il prodotto venga sempre installato, utilizzato e mantenuto nel modo corretto. Queste istruzioni DEVONO essere conservate insieme al prodotto. Utilizzando il prodotto, l'utente conferma di aver letto attentamente tutte le istruzioni, le linee guida e le avvertenze e di aver compreso e accettato di rispettare i termini e le condizioni qui espressamente indicati. L'utente accetta di utilizzare questo prodotto solo per lo scopo e l'applicazione previsti e in conformità con le istruzioni, le linee guida e le avvertenze indicate nel presente manuale del prodotto, nonché in conformità con tutte le leggi e i regolamenti applicabili. La mancata lettura e osservanza delle istruzioni e delle avvertenze qui espressamente indicate può causare lesioni personali e a terzi, danni al prodotto o ad altre proprietà nelle vicinanze. Il presente manuale del prodotto, comprese le istruzioni, le linee guida e le avvertenze e la relativa documentazione possono essere soggetti a modifiche e aggiornamenti. Per informazioni aggiornate sul prodotto, si prega di visitare il sito kampaoutdoors.com.

Indice

Spiegazione dei simboli	54
Istruzioni per la sicurezza	54
Dotazione	56
Destinazione d'uso	56
Descrizione delle caratteristiche tecniche	56
Installazione dello scaldabagno	57
Uso dello scaldabagno	58
Pulizia e cura	59
Immagazzinamento dello scaldabagno	59
Risoluzione dei problemi	60
Garanzia	61
Smaltimento	61
Specifiche tecniche	62

Spiegazione dei simboli



PERICOLO!

Istruzione per la sicurezza: indica una situazione di pericolo che, se non evitata, provoca lesioni gravi o mortali.



AVVERTENZA!

Istruzione per la sicurezza: indica una situazione di pericolo che, se non evitata, può provocare lesioni gravi o mortali.



ATTENZIONE!

Istruzione per la sicurezza: indica una situazione di pericolo che, se non evitata, può provocare lesioni di entità lieve o moderata.



AVVISO!

Indica una situazione di pericolo che, se non evitata, può provocare danni alle cose.



NOTA

Informazioni supplementari relative all'impiego del prodotto.

Istruzioni per la sicurezza

Sicurezza generale



AVVERTENZA! La mancata osservanza di queste avvertenze potrebbe causare la morte o lesioni gravi.

Pericolo di esplosione

- L'apparecchio può essere riparato solo da personale qualificato. Le riparazioni effettuate in modo scorretto possono causare gravi pericoli.
- Sostituire immediatamente i tubi flessibili porosi o danneggiati.
- Non sostituire mai gli ugelli, l'iniettore o i bruciatori.
- Questo apparecchio deve essere usato solo con tubo flessibile e regolatore di gas approvati CE (raccomandati dal proprio rivenditore) e deve essere collegato solo a una bombola di gas butano o propano (raccomandata dal proprio rivenditore).
 - Non utilizzare adattatori o modificare l'apparecchio per adattarlo ad altri connettori o bombole.
 - Non tentare di montare altri tipi di contenitori o cartucce di gas.
- Evitare di attorcigliare o piegare il tubo flessibile del gas.

Pericolo per la salute

- Questo apparecchio deve essere installato in conformità alle norme nazionali in vigore nel Paese di utilizzo.

- Questo apparecchio può essere utilizzato da bambini di età superiore a 8 anni, da persone con capacità fisiche, sensoriali o mentali ridotte o da persone inesperte solo se preventivamente istruite sull'uso in sicurezza o supervisionate e solo se informate dei pericoli legati al prodotto stesso.
- Controllare che i bambini non giochino con questo apparecchio.
- La pulizia non deve essere effettuata da bambini senza supervisione.

Sicurezza durante l'uso del dispositivo



PERICOLO! La mancata osservanza di questa istruzione causerà lesioni gravi o mortali.

Pericolo di avvelenamento da monossido di carbonio

- Non utilizzare mai l'apparecchio in ambienti chiusi. Il processo di combustione del gas liquido produce monossido di carbonio che si accumula negli ambienti chiusi.
- Usare solo all'aperto.



AVVERTENZA! La mancata osservanza di queste avvertenze potrebbe causare la morte o lesioni gravi.

Pericolo di esplosione

- Questo apparecchio deve essere utilizzato solo all'aria aperta, fuori terra e in presenza di ventilazione naturale, senza zone di ristagno, dove le perdite di gas e i prodotti della combustione vengono rapidamente dispersi dal vento e dalla convezione naturale.
- Non utilizzare questo apparecchio se presenta perdite, è danneggiato o non funziona correttamente.
- Controllare che le guarnizioni tra l'apparecchio e la bombola del gas siano in posizione e in buone condizioni prima di collegare la bombola del gas.
- Non utilizzare l'apparecchio se presenta guarnizioni danneggiate o usurate.
- Non mettere prodotti chimici, materiali infiammabili o aerosol spray vicino a questo apparecchio.
- Non utilizzare l'apparecchio con i pannelli, le coperture o le protezioni rimossi senza ventilazione.

- Non modificare l'apparecchio.

Pericolo di incendio

- Questo apparecchio deve essere tenuto lontano dai materiali infiammabili durante l'uso.
- Non collocare oggetti sopra o contro l'apparecchio.

Pericolo di ustioni

- Le parti accessibili possono essere molto calde. Tenere lontano i bambini.

Pericolo per la salute

- Azionare l'apparecchio solo in presenza di un adulto.



ATTENZIONE! La mancata osservanza di queste precauzioni potrebbe causare lesioni lievi o moderate.

Pericolo di ustioni

- Non spostare l'apparecchio durante l'uso.
- Lasciare raffreddare bene l'apparecchio prima di toccarlo a mani nude.
- Utilizzare sempre la maniglia per sollevare l'apparecchio.
- Non bloccare mai gli scarichi del bruciatore per ragioni di sicurezza.

Precauzioni di sicurezza per la manipolazione delle bombole di gas liquido



AVVERTENZA! La mancata osservanza di queste avvertenze potrebbe causare la morte o lesioni gravi.

- Dopo l'uso scollegare sempre la bombola di gas liquido.
- Conservare le bombole di gas liquido lontano da apparecchi di riscaldamento o di cottura e da altre fonti di luce o di calore, in un'area ben ventilata e fuori dalla portata dei bambini.
- Non conservare **mai** le bombole di gas liquido in luoghi non aerati o al di sotto del livello del terreno (avvallamenti del terreno a forma di imbuto).
- Non conservare **mai** le bombole di gas liquido in edifici come i garage.
- Non conservare le bombole di gas liquido su un lato.
- Tenere le bombole di gas liquido lontano dalla luce diretta del sole. La temperatura non deve superare i 50 °C.

Dotazione

N. nella fig. 1, pagina 3	Quantità	Denominazione
1	1	Scaldabagno
2	1	Attacco per la doccetta
3	1	Pompa dell'acqua 12 V CC con tubo dell'acqua
4	1	Cavo 12 V CC
5	1	Borsa di trasporto
6	1	Ugello
-	1	Istruzioni di montaggio e d'uso

Destinazione d'uso

Lo scaldabagno è adatto per:

- fornire acqua riscaldata per lavare, pulire e fare la doccia all'aperto

Questo scaldabagno **non** è adatto per:

- la fornitura di acqua potabile
- l'uso come apparecchio di cottura
- il funzionamento in edifici chiusi, tende da campeggio o verande
- il funzionamento su roulotte, case mobili o barcche
- velocità del vento > 10 km/h

Questo prodotto è adatto solo per l'uso e l'applicazione previsti in conformità con le presenti istruzioni.

Il presente manuale fornisce le informazioni necessarie per la corretta installazione e/o il funzionamento del prodotto. Un'installazione errata e/o un utilizzo o una manutenzione impropri comporteranno prestazioni insoddisfacenti e un possibile guasto.

Il fabbricante non si assume alcuna responsabilità per eventuali lesioni o danni al prodotto che derivino da:

- Montaggio o collegamento non corretti, compresa la sovratensione

- Manutenzione non corretta o uso di parti di ricambio diverse da quelle originali fornite dal fabbricante
- Modifiche al prodotto senza esplicita autorizzazione del fabbricante
- Impiego per scopi diversi da quelli descritti nel presente manuale

Kampa si riserva il diritto di modificare l'aspetto e le specifiche del prodotto.

Descrizione delle caratteristiche tecniche

Questo scaldabagno è progettato per aumentare la temperatura dell'acqua in uscita di una media di 25 °C sopra la temperatura dell'acqua di partenza. La temperatura può essere regolata usando la manopola della temperatura. Il flusso d'acqua può essere regolato con l'interruttore di regolazione del flusso d'acqua.

L'apparecchio può essere spostato tramite una maniglia di trasporto.

Una borsa da trasporto permette un facile trasporto.

Caratteristiche di sicurezza

Sensore di sovratemperatura

L'apparecchio non permette al bruciatore di rimanere in funzione quando la temperatura dell'acqua in uscita raggiunge i 50 °C. Il bruciatore si riaccende automaticamente quando la temperatura di uscita scende sotto i 50 °C.

Sensore di flusso dell'acqua

L'acqua deve scorrere nel sistema per permettere al bruciatore di accendersi. Nel caso in cui l'alimentazione dell'acqua sia limitata o venga interrotta, ad esempio se l'interruttore del soffione è in posizione "OFF", il bruciatore si spegne e non si riaccende fino a quando il flusso dell'acqua non riprende.

Interruttore inclinazione

Nel caso in cui l'apparecchio venga spostato durante il funzionamento, l'apparecchio si arresta e deve restare spento fino a quando non si trova una superficie adatta.

Panoramica dei prodotti

N. nella fig. 2 , pagina 3	Denominazione
1	Scarico del bruciatore
2	Manopola della temperatura
3	Maniglia di trasporto
4	Vetro spia del bruciatore
5	Ingresso gas
6	Rubinetto di uscita dell'acqua
7	Ingresso acqua
8	Presa di corrente 12 V
9	Presa di corrente della pompa dell'acqua
10	Interruttore On/Off
11	Interruttore di regolazione del flusso d'acqua

Installazione dello scaldabagno



AVVERTENZA! Pericolo di incendio

Il luogo di installazione dello scaldabagno deve soddisfare i seguenti requisiti:

- solo all'aperto
- area aperta, ben ventilata e protetta dai venti diretti
- superficie di appoggio dello scaldabagno
 - in materiali resistenti al calore, non combustibili o non infiammabili
 - in piedi a livello del terreno o sopra
 - superficie solida, stabile e piana.

1. Posizionare l'apparecchio su una superficie che soddisfi i requisiti di cui sopra.
2. Raddrizzare tutti i tubi flessibili per assicurarsi che non rimangano piegature o torsioni.
3. Collegare il cavo 12 V CC della pompa dell'acqua e il tubo flessibile dell'acqua all'apparecchio (fig. **3**, pagina 4).
4. Collegare il tubo flessibile del gas all'apparecchio (fig. **4**, pagina 4).

5. Collegare l'altra estremità del tubo flessibile del gas al regolatore del gas (fig. **5**, pagina 5).
6. Collegare il regolatore del gas alla bombola del gas seguendo le istruzioni del produttore.
7. Controllare che tutti i collegamenti siano stretti.
8. Accendere il regolatore del gas.



AVVERTENZA! Pericolo di esplosione

Non cercare di rilevare le perdite di gas utilizzando una fiamma o una luce pilota.

9. Controllare che tutte le connessioni non presentino perdite di gas:
 - Applicare acqua saponata su tutti i raccordi.
 - Se appaiono delle bolle, spegnere immediatamente il regolatore del gas e stringere nuovamente il collegamento prima di ripetere la prova.
 - Se le bolle appaiono di nuovo, non continuare ad usare l'apparecchio. Contattare il servizio di assistenza autorizzato.
10. Se non si rilevano perdite, girare la valvola del regolatore in posizione "OFF".
11. Spostare il rubinetto di uscita dell'acqua dalla sua posizione di parcheggio verso il lato dell'apparecchio (fig. **6 1.**, pagina 6).
Per l'uso del soffione doccia:
Collegare il gruppo soffione doccia e tubo flessibile all'apparecchio (fig. **6 2.**, pagina 6).
12. Controllare che l'interruttore di alimentazione sul retro dell'apparecchio sia in posizione "OFF".
13. Collegare il cavo 12 V CC all'apparecchio e poi collegare la spina 12 V a una fonte di alimentazione CC adatta (fig. **7**, pagina 6).

Uso dello scaldabagno

Requisiti per il funzionamento

Il seguente equipaggiamento non viene fornito e deve essere predisposto dall'utente:

- Bombola di gas butano o propano
- Regolatore del gas (pressione di alimentazione: vedi capitolo "Specifiche tecniche" a pagina 62)
- Tubo flessibile del gas (lunghezza: max 1,5 m)
- Alimentazione 12 V CC (ad es. tramite un veicolo, adattatore di rete o pacco batterie)
- Alimentazione di acqua pulita

Il regolatore di gas e il tubo flessibile del gas devono essere omologati CE e soddisfare i requisiti di sicurezza nazionali. In caso di domande, contattare il proprio rivenditore o fornitore di gas.

Accensione



AVVERTENZA! Pericolo di incendio

- Assicurarsi che tutte le prese d'aria e gli scarichi siano liberi da ostruzioni e chiusure.
- L'apparecchio non deve essere azionato a meno di 800 mm dai lati e 800 mm al di sopra di tutte le superfici combustibili, tessuti, materiali infiammabili e persone.



ATTENZIONE! Pericolo per la salute

Non utilizzare come acqua di alimentazione acqua proveniente direttamente da fiumi, laghi o dal mare.



NOTA

Il riscaldatore si spegne se utilizzato con una velocità del vento superiore a 10 km/h.

1. Immergere la pompa in un serbatoio adatto di acqua pulita (fig. **8**, pagina 6).
2. Spostare il rubinetto di uscita dell'acqua (fig. **2 6**, pagina 3) nella posizione desiderata.
3. Posizionare un contenitore d'acqua adatto sotto il rubinetto di uscita dell'acqua.

4. Assicurarsi che l'interruttore di regolazione del flusso dell'acqua (fig. **2 11**, pagina 3) sia posizionato su "aperto".



AVVISO! Rischio di danni

Assicurarsi di allontanare il soffione della doccia dallo scaldabagno in modo che l'acqua non venga versata sull'apparecchio.

5. **Per l'uso del soffione doccia:**

Spostare il soffione nella posizione desiderata. Assicurarsi che l'interruttore di regolazione del flusso dell'acqua (fig. **2 11**, pagina 3) sia posizionato su "aperto".

Far scorrere l'interruttore del soffione della doccia nella posizione "ON" (fig. **9**, pagina 7).

6. Controllare che tutti i collegamenti siano stretti.
 7. Accendere la valvola di regolazione del gas.
 8. Portare l'interruttore di alimentazione (fig. **2 10**, pagina 3) su "ON".
- ✓ L'acqua dovrebbe iniziare a scorrere dal soffione della doccia o dal rubinetto di uscita dell'acqua entro 20 secondi, poi si dovrebbe sentire l'accensione elettronica che accende il bruciatore.
9. Assicurarsi che la fiamma del bruciatore sia in funzione guardando attraverso il vetro spia del bruciatore (fig. **2 4**, pagina 3) sull'apparecchio.



ATTENZIONE! Pericolo di ustioni

Controllare la temperatura dell'acqua prima di usarla. L'acqua in uscita può raggiungere temperature di 50 °C.

10. Se necessario, regolare la temperatura dell'acqua ruotando la manopola di regolazione della temperatura (fig. **2 2**, pagina 3) dalla posizione di calore minimo a quella di calore massimo per raggiungere il livello di calore desiderato.

11. Nel caso in cui l'innalzamento della temperatura sia insufficiente, è sufficiente far scorrere l'acqua attraverso l'apparecchio una volta, restituendo l'acqua riscaldata al serbatoio dell'acqua di sorgente, quindi farla scorrere nuovamente nell'apparecchio fino a raggiungere la temperatura desiderata.

Arresto del flusso d'acqua

- Chiudere l'interruttore di regolazione del flusso d'acqua (fig. **2 11**, pagina 3).

Per l'uso del soffione doccia:

- Arrestare il flusso d'acqua portando l'interruttore del soffione della doccia in posizione "OFF" (fig. **10**, pagina 7) e chiudendo l'interruttore di regolazione del flusso d'acqua (fig. **2 11**, pagina 3).

Far proseguire il flusso d'acqua



ATTENZIONE! Pericolo di ustioni

L'acqua che rimane nello scambiatore di calore mentre il flusso è fermo può diventare molto calda. Controllare la temperatura dell'acqua prima di usarla.

- Aprire l'interruttore di regolazione del flusso d'acqua (fig. **2 11**, pagina 3).
- **Per l'uso del soffione doccia:**
Far scorrere l'interruttore del soffione nella posizione "ON" (fig. **10**, pagina 7).
- ✓ L'acqua comincerà a scorrere e il bruciatore si riaccenderà entro 5 secondi.

Spegnimento

1. Interrompere il flusso dell'acqua (vedi capitolo "Arresto del flusso d'acqua" a pagina 59).
2. Portare l'interruttore di alimentazione (fig. **2 10**, pagina 3) su "OFF".
3. Chiudere l'alimentazione del gas sulla bombola del gas dopo l'uso.

Scollamento dello scaldabagno dalla bombola del gas

1. Controllare che l'apparecchio sia completamente spento, che il regolatore del gas sia in posizione "OFF" e che tutte le superfici siano fredde.
2. Seguire le istruzioni del produttore del regolatore del gas per scollegare il regolatore del gas dalla bombola del gas.

Pulizia e cura



AVVISO! Rischio di danni

- Non lavare mai l'apparecchio sotto acqua corrente e non immergerlo in acqua.
- Non permettere all'acqua di entrare nelle uscite del bruciatore, nel mantello o nei fori di aerazione situati nella base del tubo del bruciatore.
- Per la pulizia non impiegare oggetti appuntiti o duri, detergenti abrasivi o candeggina, perché potrebbero danneggiare il dispositivo.

- Di tanto in tanto pulire l'esterno dell'apparecchio con un detergente delicato e un panno umido.

Immagazzinamento dello scaldabagno

1. Con l'apparecchio in funzione, spegnere il regolatore del gas.
✓ Il bruciatore continuerà a funzionare fino a quando tutto il gas non sarà fuoriuscito dal tubo flessibile del gas e dal gruppo del regolatore del gas.
2. Portare l'interruttore di alimentazione (fig. **2 10**, pagina 3) su "OFF".
3. Scollegare la pompa dell'acqua dall'apparecchio (fig. **11**, pagina 7) e far defluire tutta l'acqua (fig. **12**, pagina 7).
4. Scollegare il soffione della doccia e il tubo flessibile dell'acqua dall'uscita dell'acqua (vedi fig. **13**, pagina 8) e far defluire tutta l'acqua (fig. **14**, pagina 8).

5. Inclinare l'apparecchio in avanti, all'indietro e di lato per permettere di scaricare tutta l'acqua (fig. 15, pagina 8).



AVVISO! Rischio di danni

Assicurarsi che l'apparecchio non si ribalti.

✓ L'apparecchio non contiene acqua.

6. Scollegare il cavo 12 V CC (fig. 16, pagina 9).

7. Scollegare il tubo flessibile del gas all'apparecchio (fig. 17, pagina 9).

8. Scollegare il tubo flessibile del gas dal regolatore del gas (vedi fig. 18, pagina 10).

9. Seguire le istruzioni del produttore del regolatore del gas per scollegare il regolatore del gas dalla bombola del gas.

10. Lasciare raffreddare bene l'apparecchio.

11. Conservare l'apparecchio e le sue parti nella borsa di trasporto.

12. Posizionare la borsa di trasporto in un luogo asciutto e ben ventilato, lontano dalla luce solare diretta, dal calore e da fonti di accensione.

Risoluzione dei problemi

Guasto	Possibile causa	Soluzione
L'acqua non esce dal soffione della doccia.	L'apparecchio è spento.	Accendere l'apparecchio.
	L'alimentazione dell'acqua è insufficiente.	Fornire un'alimentazione d'acqua sufficiente.
	La pompa dell'acqua non è collegata all'apparecchio.	Collegare la pompa dell'acqua all'apparecchio.
	L'alimentazione di corrente continua non è adeguata.	Fornire un'alimentazione di corrente continua adeguata.
	L'interruttore del soffione della doccia è su "OFF".	Portare l'interruttore del soffione della doccia su "ON".
Il bruciatore non si accende.	L'acqua non esce dal soffione della doccia.	Portare l'interruttore del soffione della doccia su "ON".
	L'acqua in entrata supera i +50 °C.	Far raffreddare l'acqua in entrata al di sotto di +50 °C.
	La bombola del gas è spenta.	Attivare la bombola del gas.
	Non c'è gas nella bombola del gas.	Sostituire la bombola del gas.
L'acqua non è abbastanza calda.	L'acqua in entrata è troppo fredda. L'apparecchio può aumentare la temperatura dell'acqua di circa +25 °C.	Far ricircolare l'acqua fino a raggiungere la temperatura desiderata.
	È scattato il dispositivo di sicurezza contro le sovratemperature.	Lasciare raffreddare il sistema finché l'interruttore di sicurezza per la sovratemperatura non si apre.

Garanzia

Vale il termine di garanzia previsto dalla legge. Se il prodotto è difettoso, contattare il rivenditore di fiducia o la filiale del fabbricante nel proprio Paese (vedi kampaoutdoors.com/store-locator).

Per la gestione della riparazione e della garanzia è necessario inviare la seguente documentazione insieme al prodotto:

- una copia della ricevuta con la data di acquisto,
- il motivo della richiesta o la descrizione del guasto.

Tenere presente che le riparazioni eseguite in autonomia o da personale non professionista possono avere conseguenze sulla sicurezza e invalidare la garanzia.

Smaltimento

Riciclaggio del materiale da imballaggio



- Smaltire il materiale di imballaggio possibilmente negli appositi contenitori di riciclaggio.

Riciclaggio di prodotti con batterie non sostituibili, batterie ricaricabili o fonti di luce



- Se il prodotto contiene batterie non sostituibili, batterie ricaricabili o fonti di luce, non è necessario rimuoverle prima dello smaltimento.



- Per smaltire definitivamente il prodotto, informarsi presso il centro di riciclaggio più vicino o presso il proprio rivenditore specializzato sulle norme relative allo smaltimento.
- È possibile smaltire il prodotto gratuitamente.

Specifiche tecniche

Dati generali

	Geyser
Portata termica nominale:	5 kW
Pressione dell'acqua applicabile:	0,025 – 0,1 MPa
Tensione di ingresso:	12 V
Lunghezza del tubo flessibile della pompa:	1,5 m
Lunghezza del tubo flessibile della doccia:	2,5 m
Lunghezza cavo 12 V:	5 m
Dimensioni (L x A x P):	310 x 245 x 300 mm
Peso:	4 kg
Conformità:	

Requisiti del gas

	Geyser			
Paese di destinazione:	BE, FR, GB,GR, IE, IT, PT, ES, CH	CY, CZ, DK, EE, FI, LT, MT, NL, NO, SK, SL, SE, HU, BG, LV, LU, RO	PL	DE, AT, CH
SKU:	9120000829			9120001936
Categoria dell'apparecchio:	I3+	I3B/P		
Tipo di gas:	G30/G31	G30		
Pressione di alimentazione (in mbar):	28 – 30/37	30	37	50
Pressione min. del gas (in mbar):	20		25	42
Pressione massima del gas (in mbar):	35		45	57
Dimensione dell'iniettore (in mm):	0,57		0,51	0,49

Lees deze gebruiksaanwijzing zorgvuldig door en volg alle instructies, richtlijnen en waarschuwingen in deze handleiding op, om ervoor te zorgen dat je het product te allen tijde op de juiste manier installeert, gebruikt en onderhoudt. Deze gebruiksaanwijzing MOET bij dit product bewaard worden.

Door het product te gebruiken, bevestig je hierbij dat je alle instructies, richtlijnen en waarschuwingen zorgvuldig hebt gelezen en dat je de voorwaarden zoals hierin beschreven begrijpt en accepteert. Je gaat ermee akkoord dit product alleen te gebruiken voor het beoogde doel en de beoogde toepassing en in overeenstemming met de instructies, richtlijnen en waarschuwingen zoals beschreven in deze gebruiksaanwijzing en in overeenstemming met de geldende wet- en regelgeving. Het niet lezen en opvolgen van de hierin beschreven instructies en waarschuwingen kan leiden tot letsel voor jezelf en anderen, schade aan jouw product of schade aan andere eigendommen in de omgeving. Deze gebruiksaanwijzing, met inbegrip van de instructies, richtlijnen en waarschuwingen, en de bijbehorende documentatie kan onderhevig zijn aan wijzigingen en updates. Actuele productinformatie vind je op kampaoutdoors.com.

Inhoudsopgave

Verklaring van de symbolen	63
Veiligheidsaanwijzingen	63
Omvang van de levering	65
Beoogd gebruik	65
Technische beschrijving	65
Boiler opstellen	66
Boiler gebruiken	66
Reiniging en onderhoud	68
Boiler opbergen	68
Problemen oplossen	69
Garantie	69
Afvalverwijdering	69
Technische gegevens	70

Verklaring van de symbolen



GEVAAR!

Veiligheidsaanwijzing: duidt op een gevaarlijke situatie die, indien deze niet wordt voorkomen, leidt tot ernstig letsel of de dood.



WAARSCHUWING!

Veiligheidsaanwijzing: duidt op een gevaarlijke situatie die, indien deze niet wordt voorkomen, kan leiden tot ernstig letsel of de dood.



VOORZICHTIG!

Veiligheidsaanwijzing: duidt op een gevaarlijke situatie die, indien deze niet wordt voorkomen, kan leiden tot licht of matig letsel.



LET OP!

Duidt op een situatie die, indien deze niet wordt voorkomen, kan leiden tot materiële schade.



INSTRUCTIE

Aanvullende informatie voor het gebruik van het product.

Veiligheidsaanwijzingen

Algemene veiligheid



WAARSCHUWING! Het niet in acht nemen van deze waarschuwingen kan leiden tot ernstig letsel of de dood.

Explosiegevaar

- Het toestel mag uitsluitend worden gerepareerd door bevoegd personeel. Door ondeskundige reparaties kunnen grote gevaren ontstaan.
- Vervang poreuze of beschadigde slangen onmiddellijk.
- Vervang nooit de sproeiers, injector of branders.
- Dit toestel mag uitsluitend worden gebruikt met een gaslang en gasregelaar met CE-markering (aanbevolen door uw detailhandelaar) en mag uitsluitend worden aangesloten op een butaan- of propaangasflus (aanbevolen door uw detailhandelaar).
 - Gebruik geen adapters en breng geen wijzigingen in het toestel aan om andere gasflessen aan te sluiten.
 - Probeer geen andere soorten gasflessen of gaspatronen aan te sluiten.
- Voorkom verdraaien of knikken van de gaslang.

Gevaar voor de gezondheid

- Dit toestel moet worden gemonteerd in overeenstemming met de van toepassing zijnde nationale regelgeving in het land van gebruik.

- Dit toestel kan door kinderen vanaf 8 jaar en ouder evenals door personen met verminderde fysieke, zintuiglijke of geestelijke vermogens of tekortschietende ervaring en kennis gebruikt worden, als ze worden begeleid of hun is uitgelegd hoe ze het toestel veilig kunnen gebruiken. Ook dienen ze inzicht te hebben in de gevaren die het gebruik van het toestel met zich meebrengt.
- Kinderen moeten onder toezicht staan om te garanderen dat ze niet met het toestel spelen.
- Reiniging mag niet worden uitgevoerd door kinderen zonder toezicht.

De apparatuur veilig gebruiken



GEVAAR! Niet-inachtneming van deze instructie leidt tot ernstig letsel of de dood.

Gevaar voor koolmonoxidevergiftiging

- Gebruik het toestel nooit binnenshuis. Bij het verbranden van vloeibaar gas komt koolmonoxide vrij, dat zich in afgesloten ruimtes ophoopt.
- Alleen buiten gebruiken.



WAARSCHUWING! Het niet in acht nemen van deze waarschuwingen kan leiden tot ernstig letsel of de dood.

Explosiegevaar

- Dit toestel mag alleen bovengronds in de openlucht worden gebruikt, op een plek met natuurlijke ventilatie, zonder stuw lucht, waar lekkend gas en verbrandingsproducten snel worden verdreven door wind en natuurlijke convectie.
- Gebruik dit toestel niet als het lekkages bevat, beschadigd is of niet correct werkt.
- Controleer of de afdichtingen tussen het toestel en de gasfles op hun plek zitten en in goede staat zijn, alvorens de gasfles aan te sluiten.
- Gebruik het toestel niet als het beschadigde of versleten afdichtingen heeft.
- Plaats geen chemicaliën, ontvlambare materialen of spuitbussen in de buurt van dit toestel.
- Gebruik het toestel niet met verwijderde behuizing, deksels of beschermingsvoorzieningen zonder ventilatie.
- Wijzig het toestel niet.

Brandgevaar

- Dit toestel moet tijdens het gebruik uit de buurt van ontvlambare materialen worden gehouden.

- Plaats geen voorwerpen op of tegen het toestel.

Gevaar voor verbranding

- Aanraakbare onderdelen kunnen erg heet zijn. Houd jonge kinderen op afstand.

Gevaar voor de gezondheid

- Gebruik het toestel alleen als een volwassene erop kan letten.



VOORZICHTIG! Het niet in acht nemen van deze waarschuwingen kan leiden tot licht of matig letsel.

Gevaar voor verbranding

- Verplaats het toestel niet tijdens gebruik.
- Laat het toestel goed afkoelen alvorens het met blote handen aan te raken.
- Gebruik altijd het handvat om het toestel op te pakken.
- Blokkeer om veiligheidsredenen nooit de branderuitlaten.

Veiligheidsmaatregelen bij het gebruik van flessen met vloeibaar gas



WAARSCHUWING! Het niet in acht nemen van deze waarschuwingen kan leiden tot ernstig letsel of de dood.

- Ontkoppel de fles met vloeibaar gas na gebruik altijd van het toestel.
- Bewaar flessen met vloeibaar gas uit te buurt van verwarmings- of kooktoestellen en andere licht- of hittebronnen, in een goed geventileerde ruimte en buiten bereik van kinderen.
- Bewaar flessen met vloeibaar gas **nooit** op niet-geventileerde plaatsen of onder grondniveau (trechtersvormige kuilen in de grond).
- Bewaar flessen met vloeibaar gas **nooit** in gebouwen zoals garages.
- Bewaar flessen met vloeibaar gas niet op hun zij.
- Bescherm flessen met vloeibaar gas tegen directe zonnestralen. De temperatuur mag niet hoger zijn dan 50 °C.

Omvang van de levering

Nr. in afb. 1, pagina 3	Aantal	Aanduiding
1	1	Boiler
2	1	Douchekop
3	1	12V-gelijkstroomwaterpomp met waterslang
4	1	12V-gelijkstroomkabel
5	1	Draagtas
6	1	Inlaatmondstuk
-	1	Montagehandleiding en gebruiksaanwijzing

Beoogd gebruik

De boiler is geschikt voor:

- Buiten beschikbaar stellen van warm water voor afwassen, schoonmaken en douchen

De boiler is **niet** geschikt voor:

- Leveren van drinkwater
- Gebruik als kooktoestel
- Gebruik in afgesloten gebouwen, tenten of voortenten
- Gebruik in caravans, campers of boten
- Windsnelheden > 10 km/u

Dit product is alleen geschikt voor het beoogde gebruik en de toepassing in overeenstemming met deze gebruiksaanwijzing.

Deze handleiding geeft informatie die nodig is voor een correcte installatie en/of correct gebruik van het product. Een slechte installatie en/of onjuist gebruik of onjuist onderhoud leidt tot onbevredigende prestaties en mogelijke storingen.

De fabrikant aanvaardt geen aansprakelijkheid voor letsel of schade aan het product als gevolg van:

- Onjuiste montage of aansluiting, inclusief te hoge spanning

- Onjuist onderhoud of gebruik van andere dan door de fabrikant geleverde originele reserveonderdelen
- Wijzigingen aan het product zonder uitdrukkelijke toestemming van de fabrikant
- Gebruik voor andere doeleinden dan beschreven in deze handleiding

Kampa behoudt zich het recht voor om het uiterlijk en de specificaties van het product te wijzigen.

Technische beschrijving

Deze boiler is ontworpen om de watertemperatuur aan de uitgang gemiddeld 25 °C boven de watertemperatuur van de bron te verhogen. De temperatuur kan worden ingesteld met de temperatuurregelknop. Het waterdebiet kan worden ingesteld met de waterdebietregelaar.

Het toestel kan worden verplaatst aan het handvat. Een draagtas maakt het transport gemakkelijker.

Veiligheidsfuncties

Overtemperatuursensor

Het toestel schakelt de brander uit zodra de temperatuur van het afvoerwater de 50 °C bereikt. De brander wordt automatisch weer aangestoken zodra de uitlaattemperatuur tot onder de 50 °C is gedaald.

Waterdebiet sensor

Er moet water door het systeem stromen opdat de brander kan ontsteken. Als de watertoevoer beperkt of onderbroken is, bijvoorbeeld omdat de douchekop in de „OFF“-stand is geschakeld, dooft de brander en zal deze niet opnieuw ontsteken totdat de watertoevoer hersteld is.

Kantelschakelaar

Indien het toestel tijdens het gebruik wordt verplaatst, schakelt het toestel uit en blijft het uitgeschakeld totdat er een geschikte ondergrond is gevonden.

Productoverzicht

Nr. in afb. 2 , pagina 3	Aanduiding
1	Branderuitlaat
2	Temperatuurregelknop
3	Handvat
4	Branderkijkglas
5	Gasinlaat
6	Waterkraan
7	Waterinlaat
8	12V-gelijkstroomcontactdoos
9	Aansluiting waterpomp
10	Aan/uit-schakelaar
11	Waterdebietregelaar

Boiler opstellen



WAARSCHUWING! Brandgevaar

De plaats van opstelling van de boiler moet aan de volgende vereisten voldoen:

- Alleen buitenshuis
- Goed geventileerde en tegen wind beschermde locatie in de openlucht
- Opstelvlak voor de boiler
 - gemaakt van hittebestendig, onbrandbaar of niet-ontvlambaar materiaal
 - op of boven grondniveau
 - stevig, stabiel en glad oppervlak

1. Plaats het toestel op een oppervlak dat aan bovenstaande vereisten voldoet.
2. Trek alle slangen recht om ervoor te zorgen dat ze niet geknikt of verdraaid zijn.
3. Sluit de 12V-gelijkstroomkabel van de waterpomp en de waterslang aan op het toestel (afb. **3**, pagina 4).
4. Sluit de gas slang aan op het toestel (afb. **4**, pagina 4).

5. Sluit het andere uiteinde van de gas slang aan op de gasregelaar (afb. **5**, pagina 5).
6. Verbind de gasregelaar met de gas fles conform de instructies van de fabrikant.
7. Zorg ervoor dat alle verbindingen vastzitten.
8. Draai de gasregelaar open.



WAARSCHUWING! Explosiegevaar

Probeer nooit gaslekkages te vinden met behulp van een vlam of controlelamp.

9. Controleer alle verbindingen op gaslekkages:
 - Smeer alle verbindingen in met zeepwater.
 - Indien er bellen verschijnen, dient u de gasregelaar onmiddellijk dicht te draaien en de verbinding opnieuw vast te draaien alvorens deze opnieuw op lekkage te controleren.
 - Als de bellen opnieuw verschijnen, mag u het toestel niet meer gebruiken. Neem contact op met een geautoriseerde klantenservice.
10. Indien u geen lekkage detecteert, draait u de regelklep in de „OFF“-stand.
11. Draai de waterkraan uit de opslagpositie naar de zijkant van het toestel (afb. **6 1.**, pagina 6).
Voor het gebruik van de douchekop:
Sluit de eenheid van douchekop en doucheslang aan op het toestel (afb. **6 2.**, pagina 6).
12. Zorg ervoor dat de aan/uit-schakelaar aan de achterzijde van het toestel in de „OFF“-stand staat.
13. Sluit de 12V-gelijkstroomkabel aan op het toestel en sluit de 12V-stekker daarna aan op een geschikte gelijkstroomvoorziening (afb. **7**, pagina 6).

Boiler gebruiken

Vereisten voor gebruik

Het volgende toebehoren is niet bij de levering inbegrepen en moet door de gebruiker worden verschaft:

- Butaan- of propaangasfles
- Gasregelaar (voedingsdruk: zie hoofdstuk „Technische gegevens“ op pagina 70)
- Gas slang (lengte: max. 1,5 m)

- 12V-gelijkstroomvoorziening (bijvoorbeeld door een voertuig, netadapter of accupack)
- Schoon-watervoorziening

De gasregelaar en gaslang moeten de CE-markering dragen en voldoen aan de nationale veiligheidseisen. Indien u vragen heeft, neemt u contact op met uw detailhandelaar of gasleverancier.

Inschakelen



WAARSCHUWING! Brandgevaar

- Zorg ervoor dat alle luchtinlaat- en uitlaatopeningen vrij van versperringen en afdekkingen worden gehouden.
- Het toestel mag niet dichters dan 800 mm aan de zijkanten en 800 mm boven alle brandbare oppervlakken, textiel, ontvlambare materialen en personen worden gebruikt.



VOORZICHTIG! Gevaar voor de gezondheid

Gebruik geen water direct uit rivieren, meren of de zee als waterbron.



INSTRUCTIE

De boiler gaat uit als hij bij windsnelheden boven 10 km/u wordt gebruikt.

1. Dompel de pomp in een geschikte tank met schoon water (afb. **8**, pagina 6).
2. Draai de waterkraan (afb. **2 6**, pagina 3) in de gewenste positie.
3. Plaats een geschikt waterreservoir onder de waterkraan.
4. Zorg ervoor dat de waterdebietregelaar (afb. **2 11**, pagina 3) in de stand „open” staat.



LET OP! Gevaar voor schade

Houd de douchekop altijd van de boiler af, zodat er geen water op het toestel terecht komt.

5. Voor het gebruik van de douchekop:

Houd de douchekop in de gewenste positie. Zorg ervoor dat de waterdebietregelaar (afb. **2 11**, pagina 3) in de stand „open” staat.

Schuif de schakelaar van de douchekop in de stand „ON” (afb. **9**, pagina 7).

6. Zorg ervoor dat alle verbindingen vastzitten.

7. Draai de gasregelklep open.

8. Zet de aan/uit-schakelaar (afb. **2 10**, pagina 3) in de stand „ON”.

✓ Er moet binnen 20 seconden water uit de douchekop of waterkraan stromen, daarna moet de elektronische ontsteking de brander hoorbaar aansteken.

9. Controleer door het branderkijkglas (afb. **2 4**, pagina 3) op het toestel of de brandervlam brandt.



VOORZICHTIG! Gevaar voor verbranding

Controleer de watertemperatuur alvorens het water te gebruiken. Het water kan een temperatuur van 50 °C bereiken.

10. Indien nodig kunt u de watertemperatuur aanpassen door de temperatuurregelknop (afb. **2 2**, pagina 3) van de minimale naar de maximale verwarmingspositie te draaien om het gewenste verwarmingsniveau te bereiken.
11. Indien de temperatuurstijging onvoldoende is, laat u een keer water door het toestel stromen, vult u de bronwatertank met het verwarmde water en laat u het water opnieuw door het toestel stromen totdat de gewenste temperatuur is bereikt.

De waterstroom stoppen

► Sluit de waterdebietregelaar (afb. **2 11**, pagina 3).

Voor het gebruik van de douchekop:

► Stop de waterstroom door de schakelaar op de douchekop in de stand „OFF” (afb. **10**, pagina 7) te schuiven en de waterdebietregelaar (afb. **2 11**, pagina 3) te sluiten.

De waterstroom hervatten



VOORZICHTIG! Gevaar voor verbranding

Het water dat in de warmtewisselaar blijft terwijl de stroom gestopt is, kan heet worden. Controleer de watertemperatuur alvorens het water te gebruiken.

- Open de waterdebietregelaar (afb. **2** 11, pagina 3).
- **Voor het gebruik van de douchekop:**
Schuif de schakelaar van de douchekop in de stand „ON“ (afb. **10**, pagina 7).
- ✓ Het water begint te stromen en de brander ontsteekt weer binnen 5 seconden.

Uitschakelen

1. Stop de waterstroom (zie hoofdstuk „De waterstroom stoppen“ op pagina 67).
2. Zet de aan/uit-schakelaar (afb. **2** 10, pagina 3) in de stand „OFF“.
3. Sluit de gastoevoer van de gasfles na gebruik.

Boiler loskoppelen van de gasfles

1. Controleer of het toestel volledig uit is, de gasregelaar in de stand „OFF“ staat en alle oppervlakken zijn afgekoeld.
2. Volg de instructies van de fabrikant van de gasregelaar om de gasregelaar van de gasfles los te koppelen.

Reiniging en onderhoud



LET OP! Gevaar voor schade

- Reinig het toestel nooit onder stromend water of in afwaswater.
- Voorkom dat er water in de uitlaatopeningen van de brander, de mantel of de ventilatieopeningen in de bodem van de branderpijp komt.
- Gebruik geen scherpe of harde voorwerpen, schurende reinigingsmiddelen of bleekmiddel bij het reinigen. Daardoor kan het toestel beschadigd raken.

- Reinig de buitenzijde van het toestel af en toe met een mild reinigingsmiddel en een vochtige doek.

Boiler opbergen

1. Draai de gasregelaar uit terwijl het toestel in gebruik is.
- ✓ De brander blijft branden totdat al het gas uit de eenheid van gasslang en gasregelaar gestroomd is.
2. Zet de aan/uit-schakelaar (afb. **2** 10, pagina 3) in de stand „OFF“.
3. Ontkoppel de waterpomp van het toestel (zie afb. **11**, pagina 7) en laat al het water wegstromen (afb. **12**, pagina 7).
4. Ontkoppel de douchekop en waterslang van de waterkraan (zie afb. **13**, pagina 8) en laat al het water wegstromen (afb. **14**, pagina 8).
5. Kantel het toestel naar voren, naar achteren en opzij om al het water eruit te doen stromen (afb. **15**, pagina 8).



LET OP! Gevaar voor schade

Zorg ervoor dat het toestel niet omvalt.

- ✓ Het toestel bevat geen water.
- 6. Ontkoppel de 12V-gelijkstroomkabel (afb. **16**, pagina 9).
- 7. Ontkoppel de gasslang van het toestel (afb. **17**, pagina 9).
- 8. Ontkoppel de gasslang van de gasregelaar (afb. **18**, pagina 10).
- 9. Volg de instructies van de fabrikant van de gasregelaar om de gasregelaar van de gasfles los te koppelen.
- 10. Laat het toestel voldoende afkoelen.
- 11. Berg het toestel en de onderdelen op in de draagtas.
- 12. Bewaar de draagtas op een droge, goed geventileerde plaats zonder direct zonlicht, hitte- en ontstekingsbronnen.

Problemen oplossen

Fout	Mogelijke oorzaak	Oplossing
Er stroomt geen water uit de douchekop.	Het toestel is uitgeschakeld.	Schakel het toestel in.
	De watertoevoer is ontoereikend.	Zorg voor voldoende watertoevoer.
	De waterpomp is niet aangesloten op het toestel.	Sluit de waterpomp aan op het toestel.
	Gelijkstroomvoorziening is niet geschikt.	Zorg voor een correcte gelijkstroomvoorziening.
	De schakelaar van de douchekop staat in de stand „OFF“.	Schuif de schakelaar van de douchekop in de stand „ON“.
De brander ontsteekt niet.	Er stroomt geen water uit de douchekop.	Schuif de schakelaar van de douchekop in de stand „ON“.
	Het water in de waterbron is warmer dan +50 °C.	Laat het water in de waterbron afkoelen tot onder de +50 °C.
	De gasfles is dichtgedraaid.	Draai de gasfles open.
	De gasfles is leeg.	Vervang de gasfles.
Het water is niet warm genoeg.	Het water in de waterbron is te koud. Het toestel kan de watertemperatuur met ca. +25 °C verhogen.	Laat het water circuleren tot de gewenste temperatuur is bereikt.
	De overtemperatuur-veiligheidsschakelaar is geactiveerd.	Laat het systeem afkoelen tot de overtemperatuur-veiligheidsschakelaar opent.

Garantie

De wettelijke garantieperiode is van toepassing. Als het product defect is, neem dan contact op met de detailhandel of met het filiaal van de fabrikant in uw land (zie kampaoutdoors.com/store-locator).

Stuur voor de afhandeling van reparaties of garantie de volgende documenten mee:

- Een kopie van de factuur met datum van aankoop
- De reden voor de claim of een beschrijving van de fout

Houd er rekening mee dat eigenmachtige of niet-professionele reparatie gevolgen voor de veiligheid kan hebben en dat de garantie hierdoor kan komen te vervallen.

Afvalverwijdering

Verpakkingsmateriaal recycleren



- ▶ Gooi het verpakkingsmateriaal indien mogelijk altijd in recyclingafvalbakken.

Producten met niet-vervangbare batterijen, oplaadbare batterijen of lichtbronnen recycleren



- ▶ Als het product niet-vervangbare batterijen, oplaadbare batterijen of lichtbronnen bevat, hoeft u die niet te verwijderen voordat u het product afvoert.



- ▶ Als u het product definitief weg wilt doen, vraag dan bij het dichtstbijzijnde afvalverwerkingsbedrijf of uw dealer naar de betreffende afvoervoorschriften.
- ▶ Het product kan gratis worden afgevoerd.

Technische gegevens

Algemene gegevens

	Geyser
Nominaal verwarmingsvermogen:	5 kW
Toepasbare waterdruk:	0,025 – 0,1 MPa
Voedingsspanning:	12 V
Lengte pomp slang:	1,5 m
Lengte doucheslang:	2,5 m
Lengte 12V-kabel:	5 m
Afmetingen (b x h x d):	310 x 245 x 300 mm
Gewicht:	4 kg
Conformiteit:	

Gasvereisten

	Geyser			
Land van bestemming:	BE, FR, GB, GR, IE, IT, PT, ES, CH	CY, CZ, DK, EE, FI, LT, MT, NL, NO, SK, SL, SE, HU, BG, LV, LU, RO	PL	DE, AT, CH
SKU:	9120000829			9120001936
Toestelklasse:	I3+	I3B/P		
Gassoort:	G30/G31	G30		
Voedingsdruk (in mbar):	28 – 30/37	30	37	50
Min. gasdruk (in mbar):	20		25	42
Max. gasdruk (in mbar):	35		45	57
Afmeting injector (in mm):	0,57		0,51	0,49

Læs og følg alle disse anvisninger, retningslinjer og advarsler i denne produktvejledning grundigt for at sikre, at du altid installerer, bruger og vedligeholder produktet korrekt. Disse anvisninger SKAL opbevares sammen med dette produkt.

Ved at benytte produktet bekræfter du hermed, at du har læst alle anvisninger, retningslinjer og advarsler grundigt, og at du forstår og er indforstået med de vilkår og betingelser, der er fastlagt heri. Du er indforstået med kun at bruge dette produkt til det beregnede formål og anvendelse i overensstemmelse med anvisningerne, retningslinjerne og advarslerne i denne produktvejledning samt i overensstemmelse med alle de gældende love og forskrifter. Manglende læsning og ignorering af disse anvisninger og advarsler kan medføre kvæstelser på dig selv og andre, skade på dit produkt eller skade på anden ejendom i nærheden. Der tages forbehold for eventuelle ændringer og opdateringer af denne produktvejledning samt anvisningerne, retningslinjerne og advarslerne samt den tilhørende dokumentation. For opdaterede produktoplysninger, se kampaoutdoors.com.

Indholdsfortegnelse

Forklaring af symboler	71
Sikkerhedshenvisninger	71
Leveringsomfang	73
Korrekt brug	73
Teknisk beskrivelse	73
Opstilling af vandvarmeren	74
Anvendelse af vandvarmeren	74
Rengøring og vedligeholdelse	76
Opbevaring af vandvarmeren	76
Udbedring af fejl	77
Garanti	77
Bortskaffelse	77
Tekniske data	78

Forklaring af symboler



FARE!

Sikkerhedshenvisning: Angiver en farlig situation, som medfører dødsfald eller alvorlig kvæstelse, såfremt den ikke undgås.



ADVARSEL!

Sikkerhedshenvisning: Angiver en farlig situation, som kan medføre dødsfald eller alvorlig kvæstelse, såfremt den ikke undgås.



FORSIGTIG!

Sikkerhedshenvisning: Angiver en farlig situation, som kan medføre mindre eller lette kvæstelser, såfremt den ikke undgås.



VIGTIGT!

Angiver en situation, som kan medføre materielle skader, såfremt den ikke undgås.



BEMÆRK

Supplerende oplysninger om betjening af produktet.

Sikkerhedshenvisninger

Grundlæggende sikkerhed



ADVARSEL! Manglende overholdelse af disse advarsler kan medføre dødelige eller alvorlige kvæstelser.

Eksplodingsfare

- Reparationer på apparatet må kun foretages af fagfolk. Ved ukorrekte reparationer kan der opstå alvorlige farer.
- Udskift straks porøse eller beskadigede slanger.
- Ændr aldrig dyserne, injektoren eller brænderne.
- Dette apparat må kun anvendes med CE-godkendt gasslange og regulator (anbefalet af din forhandler) og må kun tilsluttes til en butan- eller propangasflaske (anbefalet af din forhandler).
 - Du må ikke anvende adaptere eller ændre apparatet, så det passer til andre forbindelser eller flasker.
 - Forsøg ikke at montere andre typer gasbeholdere eller -patroner.
- Undgå at sno eller knække gasslangen.

Sundhedsfare

- Dette apparat skal installeres i overensstemmelse med alle gældende nationale bestemmelser i landet, hvor det bruges.
- Dette apparat kan anvendes af børn over 8 år og personer med reducerede fysiske, sanse- eller mentale evner eller uden erfaring eller viden, hvis de er under opsyn eller blev instrueret i sikker brug af apparatet og forstår de involverede farer.

- Børn skal overvåges for at sikre, at de ikke leger med apparatet.
- Rengøring må ikke udføres af børn uden opsyn.

Sikkerhed under anvendelse af apparatet



FARE! Hvis dette ikke overholdes, vil det medføre dødelige eller alvorlige kvæstelser.

Fare for kulilteforgiftning

- Anvend aldrig apparatet indendørs. Processen, hvor flydende gas brændes, producerer kulilte, som ophobes i lukkede områder.
- Anvend kun udendørs.



ADVARSEL! Manglende overholdelse af disse advarsler kan medføre dødelige eller alvorlige kvæstelser.

Eksplisionsfare

- Dette apparat må kun anvendes i en udendørs opstilling over jorden med naturlig ventilation og uden stillestående områder, hvor gaslækage og produkter af forbrænding hurtigt spredes af vind og naturlig konvektion.
- Anvend ikke dette apparat, hvis det lækker, er beskadiget eller ikke fungerer korrekt.
- Kontrollér, at pakninger mellem apparatet og gasflasken sidder korrekt og er i god tilstand, før gasflasken tilsluttes.
- Anvend ikke apparatet, hvis det har beskadigede eller slidte pakninger.
- Anbring ikke kemikalier, brændbare materialer eller sprayaerosoler i nærheden af dette apparat.
- Anvend ikke uden ventilation, mens paneler, afdækninger og afskærmninger er fjernet fra dette apparat.
- Ændr ikke apparatet.

Brandfare

- Dette apparat skal holdes væk fra brændbare materialer under brug.
- Placér ikke genstande på eller op mod apparatet.

Forbrændingsfare

- Tilgængelige dele kan være meget varme. Hold unge børn væk.

Sundhedsfare

- Betjen kun apparatet, når en voksen har det under opsyn.



FORSIGTIG! Manglende overholdelse af disse forsigtighedshenvisninger kan medføre mindre eller moderate kvæstelser.

Forbrændingsfare

- Flyt ikke apparatet under brug.
- Lad apparatet køle ordentligt af, før du berører det med bare hænder.
- Anvend altid håndtaget til at tage apparatet op.
- Blokér af sikkerhedsmæssige årsager aldrig brænderudgangene.

Sikkerhedsforanstaltninger under håndtering af F-gasbeholdere



ADVARSEL! Manglende overholdelse af disse advarsler kan medføre dødelige eller alvorlige kvæstelser.

- Afbryd altid F-gasbeholderen efter brug.
- Opbevar ikke F-gasbeholdere i nærheden af varme- eller kogeapparater og andre lys- eller varmekilder i et godt ventileret område uden for børns rækkevidde.
- Opbevar **aldrig** F-gasbeholdere på steder, der ikke er ventileret, eller under gulvniveau (tragtformede fordybninger i jorden).
- Opbevar **aldrig** F-gasbeholdere i bygninger som f.eks. garager.
- Opbevar ikke F-gasbeholdere på siden.
- Beskyt F-gasbeholdere mod direkte sollys. Temperaturen bør ikke overskride 50 °C.

Leveringsomfang

Nr. på fig. 1, side 3	Antal	Betegnelse
1	1	Vandvarmer
2	1	Brusertilbehør
3	1	12 V DC-vandpumpe med vandslange
4	1	12 V DC-kabel
5	1	Bæretaske
6	1	Dyse
-	1	Monterings- og betjeningsvejledning

Korrekt brug

Vandvarmeren er egnet til:

- forsyning af opvarmet vand til opvask, rengøring og brusebad udendørs

Vandvarmeren er **ikke** egnet til:

- forsyning af drikkevand
- brug som kogeapparat
- at blive brugt i lukkede bygninger, telte eller fortelte
- anvendelse på campingvogne, autocampere eller både
- vindhastigheder > 10 kph

Dette produkt er kun egnet til dets beregnede formål og anvendelse i overensstemmelse med disse anvisninger.

Denne vejledning giver dig oplysninger om, hvad der er nødvendigt med henblik på en korrekt montering og/eller drift af produktet. Dårlig montering og/eller ukorrekt drift eller vedligeholdelse medfører utilstrækkelig ydeevne og mulige fejl.

Producenten påtager sig intet ansvar for kvæstelser eller skader i forbindelse med produktet, der skyldes:

- Ukorrekt samling eller forbindelse, inklusive for høj spænding

- Ukorrekt vedligeholdelse eller brug af uoriginale reservedele, der ikke stammer fra producenten
- Ændringer på produktet uden udtrykkelig tilladelse fra producenten
- Brug til andre formål end dem, der er beskrevet i vejledningen

Køperen forbeholder sig retten til at ændre produktets udseende og produktspecifikationer.

Teknisk beskrivelse

Denne vandvarmer er beregnet til at øge udløbsvandtemperaturen med en et gennemsnit på 25 °C over kildens vandtemperaturen. Temperaturen kan justeres med temperaturstyreknapen. Vandgennemstrømningen kan justeres med vandgennemstrømningens reguleringskontakt.

Apparatet kan flyttes med et bærehåndtag.

En bæreposer gør transport nem.

Sikkerhedsforanstaltninger

Overtempersensur

Apparatet tillader ikke brænderen at være i drift, når udløbsvandtemperaturen når 50 °C. Brænderen tændes automatisk igen, når udløbstemperaturen falder under 50 °C.

Vandgennemstrømningssensur

Vandet skal strømme gennem systemet for, at brænderen kan tænde. Hvis vandgennemstrømningen begrænses eller stopper, dvs. brusehovedkontakten er på positionen „OFF“, slukker brænderen og tændes ikke igen, indtil vandgennemstrømningen begynder igen.

Vippekontakt

Hvis apparatet flyttes under anvendelsen, frakobles apparatet og skal slukkes, indtil der er fundet et en egnet overflade.

Oversigt over produktet

Nr. på fig. 2, side 3	Betegnelse
1	Brænderudstødning
2	Temperaturstyreknap
3	Bærehåndtag
4	Brænderens skueglas
5	Indgang gas
6	Vandudløbshane
7	Vandindløb
8	12 V-strømskik
9	Vandpumpestik
10	Til/fra-kontakt
11	Vandgennemstrømningens reguleringskontakt

Opstilling af vandvarmeren



ADVARSEL! Brandfare

Stedet for opstilling af vandvarmeren skal opfylde følgende krav:

- kun udendørs
- åbent, godt ventileret område, som er beskyttet mod vind
- opstillingsoverflade for vandvarmeren
 - af varmebestandige, ikke-brændbare eller uantændelige materialer
 - står plant på eller over jorden
 - solidt, stabilt og fladt niveau

1. Placér apparatet på en overflade, der opfylder de ovenstående krav.
2. Ret alle slanger ud fro at sikre, at der ikke er knæk eller snoninger.
3. Forbind vandpumpens 12 V DC-kabel og vandslangen med apparatet (fig. 3, side 4).
4. Forbind gasslangen med apparatet (fig. 4, side 4).
5. Forbind den anden ende af gasslangen med gasregulatoren (fig. 5, side 5).

6. Forbind gasregulatoren med gasflasken i overensstemmelse med producentens anvisning.
7. Kontrollér, at alle forbindelser er tætte.
8. Tænd gasregulatoren.



ADVARSEL! Eksplosionsfare

Forsøg ikke at finde gaslækager med en flamme eller en tændflamme.

9. Kontrollér alle forbindelser for gaslækager:
 - Dæk alle forbindelser med sæbevand.
 - Hvis der forekommer bobler, skal gasregulatoren slukkes med det samme og forbindelsen efterspændes, før den testes igen.
 - Fortsæt ikke med at bruge apparatet, hvis der forekommer bobler igen. Kontakt en autoriseret servicerepræsentant.
10. Drej regulatorventilen til positionen „OFF“, hvis der ikke findes lækager.
11. Drej vandudløbshanen væk fra dens opbevaringsposition på siden af apparatet (fig. 6 1., side 6).
Vedrørende brug af brusehovedet:
Forbind brusehovedet og -slangen med apparatet (fig. 6 2., side 6).
12. Kontrollér, at tænd/sluk-kontakten på bagsiden af apparatet er positionen „OFF“.
13. Forbind 12 V DC-kablet med apparatet, og forbind derefter 12 V-stikket med en egnet DC-strømkilde (fig. 7, side 6).

Anvendelse af vandvarmeren

Krav til anvendelse

Følgende udstyr leveres ikke og skal leveres af brugeren:

- Butan- eller propangasflaske
- Gasregulator (forsyningstryk: se kapitlet „Tekniske data“ på side 78)
- Gasslange (længde: maks. 1.5 m)
- 12 V DC-forsyning (f.eks. fra et køretøj, strømadapter eller batteripakke)
- Rentvandsforsyning

Gasregulatoren og gasslangen skal være CE-godkendt og opfyldte de nationale sikkerhedskrav. Kontakt din forhandler eller gasleverandør, hvis du har spørgsmål.

Tænding



ADVARSEL! Brandfare

- Sørg for, at alle luftindgange og -udgange holdes fri for forhindringer og blokeringer.
- Apparatet må ikke anvendes tættere end 800 mm til siderne og 800 mm over alle brændbare overflader, stoffer, brændbare materialer og personer.



FORSIGTIG! Sundhedsfare

Anvend ikke vand direkte fra floder, søer eller havet som indløbsvand.



BEMÆRK

Varmeren slukker, hvis den bruges ved en vindhastighed over 10 kph.

1. Neddyk pumpen i en egnet beholder med rent vand (fig. **8**, side 3).
2. Flyt vandudløbshanen (fig. **2 6**, side 3) til den ønskede position.
3. Placér en egnet vandbeholder under vandudløbshanen.
4. Sørg for, at vandgennemstrømningens reguleringskontakt (fig. **2 11**, side 3) er i den „åbne“ position.



VIGTIGT! Fare for beskadigelse

Sørg for at flytte brusehovedet væk vandvarmeren, så der ikke spildes vand på apparatet.

5. **Vedrørende brug af brusehovedet:**
Flyt brusehovedet til den ønskede position. Sørg for, at vandgennemstrømningens reguleringskontakt (fig. **2 11**, side 3) er i den „åbne“ position.
Skub brusehovedkontakten til positionen „ON“ (fig. **9**, side 7).
6. Kontrollér, at alle forbindelser er tætte.
7. Åbn gasregulatorens ventil.

8. Drej tænd/sluk-kontakten (fig. **2 10**, side 3) til positionen „ON“.

✓ Der skulle begynde at løbe vand fra brusehovedet eller vandudløbshanen inden for 20 sekunder, derefter skulle man høre, at den elektroniske tænding tænder brænderen.

9. Sørg for, at brænderflammen er tændt ved at se gennem brænderens skueglas (fig. **2 4**, side 3) på apparatet.



FORSIGTIG! Forbrændingsfare

Kontrollér vandtemperaturen, før du bruger vandet. Udløbsvandet kan nå temperaturer på 50 °C.

10. Justér om nødvendigt vandtemperaturen ved at dreje temperaturstyreknapen (fig. **2 2**, side 3) fra den minimale til den maksimale varmeposition for at opnå det ønskede varmiveau.
11. Hvis temperaturstigen er utilstrækkelig, skal vandet blot ledes gennem apparat en gang og det opvarmede vand tilbage i kildevandsbeholderen og derefter igennem apparatet igen, indtil den ønskede temperatur er nået.

Standsning af vandgennemstrømningen

► Luk vandgennemstrømningens reguleringskontakt (fig. **2 11**, side 3).

Vedrørende brug af brusehovedet:

► Stop vandgennemstrømningen ved at skubbe brusehovedkontakten hen på positionen „OFF“ (fig. **10**, side 7) og lukke vandgennemstrømningens reguleringskontakt (fig. **2 11**, side 3).

Fortsættelse af vandgennemstrømningen



FORSIGTIG! Forbrændingsfare

Vandet, der bliver tilbage i varmeveksleren, mens gennemstrømningen er stoppet, kan blive varmt. Kontrollér vandtemperaturen, før du bruger vandet.

► Åbn vandgennemstrømningens reguleringskontakt (fig. **2 11**, side 3).

► Vedrørende brug af brusehovedet:

Skub brusehovedkontakten til positionen „ON“ (fig. 10, side 7)

- ✓ Der begynder at løbe vand, og brænderen tænder igen inden for 5 sekunder.

Slukning

1. Stop vandgennemstrømningen (se kapitlet „Standstning af vandgennemstrømningen“ på side 75).
2. Drej tænd/sluk-kontakten (fig. 2 10, side 3) til positionen „OFF“.
3. Sluk gasforsyningen på gasflasken.

Afbrydelse af vandvarmeren fra gasflasken

1. Kontrollér, at apparatet er fuldstændigt slukket, gasregulatoren er i positionen „OFF“, og alle overflader er kolde.
2. Overhold anvisningerne fra producenten af gasregulatoren vedrørende afbrydelse af gasregulatoren fra gasflasken.

Rengøring og vedligeholdelse



VIGTIGT! Fare for beskadigelse

- Rengør aldrig apparatet under rindende vand eller i opvaskevand.
- Lad der ikke løbe vand ind i brænderudgangene, kappen eller ventilationshullerne, der er placeret i bunden af brænderrøret.
- Anvend ikke skarpe eller hårde genstande, skurende rengøringsmidler eller blegemiddel ved rengøringen, da de kan beskadige apparatet.

- Rengør af og til apparatet udvendigt med et mildt rengøringsmiddel og en fugtig klud.

Opbevaring af vandvarmeren

1. Sluk gasregulatoren, hvis apparatet er i brug.
- ✓ Brænderen fortsætter med at brænde, indtil al gas i gasslangen og gasregulatoren er brugt.

2. Drej tænd/sluk-kontakten (fig. 2 10, side 3) til positionen „OFF“.
3. Afbryd vandpumpen fra apparatet (fig. 11, side 7), og lad alt vandet at løbe ud (fig. 12, side 7).
4. Afbryd brusehovedet og vandslangen fra vandudløbet (fig. 13, side 8), og lad alt vandet løbe ud (fig. 14, side 8).
5. Vip apparatet frem, tilbage og til siden, så alt vandet kan løbe ud (fig. 15, side 8).



VIGTIGT! Fare for beskadigelse

Sørg for, at apparatet ikke vælter.

- ✓ Apparatet indeholder ikke vand.
6. Afbryd 12 V DC-kablet (fig. 16, side 9).
 7. Afbryd gasslangen fra apparatet (fig. 17, side 9).
 8. Afbryd gasslangen fra gasregulatoren (fig. 18, side 10).
 9. Overhold anvisningerne fra producenten af gasregulatoren vedrørende afbrydelse af gasregulatoren fra gasflasken.
 10. Lad apparatet køle ordentligt af.
 11. Opbevar apparatet og dets dele i bæreposen.
 12. Placér bæreposen i et tørt og godt ventileret område uden direkte sollys, varme- og antændelseskilder.

Udbedring af fejl

Fejl	Mulig årsag	Løsning
Der løber ikke vand fra brusehovedet.	Apparatet slukkes.	Tænd apparatet.
	Vandforsyningen er utilstrækkelig.	Sørg for tilstrækkelig vandforsyning.
	Vandpumpen er ikke forbundet med apparatet.	Forbind vandpumpen med apparatet.
	DC-strømforsyningen passer ikke.	Sørg for passende DC-strømforsyning.
	Brusehovedkontakten er på positionen „OFF“.	Drej brusehovedkontakten hen på positionen „ON“.
Brænderen tænder ikke.	Der løber ikke vand fra brusehovedet.	Drej brusehovedkontakten hen på positionen „ON“.
	Indløbsvandet er over +50 °C varmt.	Lad indløbsvandet køle af til under +50 °C.
	Gasflasken er slukket.	Tænd for gasflasken.
	Der er ikke gas i gasflasken.	Udskift gasflasken.
Vandet er ikke tilstrækkeligt varmt.	Indløbsvandet er for koldt. Apparatet kan øge vandtemperaturen ved ca. +25 °C:	Recirkulér vandet, indtil den ønskede temperatur er nået.
	Overtemperatursikkerhedsanordningen er blevet udløst.	Lad systemet køle af, indtil overtemperatursikkerhedskontakten åbner.

Garanti

Den lovbestemte garantiperiode gælder. Hvis produktet er defekt, bedes du kontakte din forhandler eller producentens afdeling i dit land (se kampaoutdoors.com/store-locator).

Ved reparation eller krav om garanti skal du medsende følgende bilag:

- en kopi af regningen med købsdato
- en reklameringsgrund eller en fejlbeskrivelse.

Vær opmærksom på, at egne eller uprofessionelle reparationer kan få sikkerhedsmæssige konsekvenser og kan gøre garantien ugyldig.

Bortskaffelse

Genbrug af emballagemateriale



- ▶ Bortskaf så vidt muligt emballagemateriale sammen med det tilsvarende genbrugsaffald.

Genbrug af produkter med batterier, genopladelige batterier eller lyskilder, der ikke kan udskiftes



- ▶ Hvis produktet indeholder batterier, genopladelige batterier eller lyskilder, der ikke kan udskiftes, skal du ikke fjerne dem før bortskaffelse.
- ▶ Hvis du vil bortskaffe produktet endegyldigt, skal du kontakte den nærmeste genbrugsstation eller din faghandel for at få de pågældende forskrifter om bortskaffelse.
- ▶ Produktet kan bortskaffes uden gebyr.

Tekniske data

Generelle data

Geyser	
Nominel varmeindgang:	5 kW
Relevant vandtryk:	0,025 – 0,1 MPa
Forsyningsspænding:	12 V
Pumpeslangelængde:	1,5 m
Brugerslangelængde:	2,5 m
12 V kabellængde:	5 m
Mål (B x H x D):	310 x 245 x 300 mm
Vægt:	4 kg
Overensstemmelse:	

Gaskrav

Geyser				
Bestemmelsesland:	BE, FR, GB,GR, IE, IT, PT, ES, CH	CY, CZ, DK, EE, FI, LT, MT, NL, NO, SK, SL, SE, HU, BG, LV, LU, RO	PL	DE, AT, CH
SKU:	9120000829			9120001936
Apparatkategori:	I3+	I3B/P		
Gastype:	G30/G31	G30		
Forsyningstryk (i mbar):	28 – 30/37	30	37	50
Min. gastryk (i mbar):	20		25	42
Maks. gastryk (i mbar):	35		45	57
Injektorstørrelse (i mm):	0,57		0,51	0,49

Läs och följ noggrant alla instruktioner, direktiv och varningar i den här produkthandboken för att säkerställa att du alltid installerar, använder och underhåller produkten på rätt sätt. Dessa instruktioner MÅSTE förvaras tillsammans med produkten.

Genom att använda produkten bekräftar du härmed att du noggrant har läst alla instruktioner, direktiv och varningar och att du förstår och är införstådd med att följa de villkor som anges här. Du är införstådd med att endast använda denna produkt i avsett syfte och i enlighet med instruktionerna, direktiven och varningarna som anges i denna produkthandbok samt i enlighet med alla gällande lagar och bestämmelser. Om du inte läser och följer instruktionerna och varningarna som anges här kan det leda till personskador på dig eller andra, på produkten eller annan egendom i närheten. Denna produkthandbok, inklusive instruktionerna, direktiven och varningarna samt relaterad information, kan ändras och uppdateras. För uppdaterad produktinformation, besök kampaoutdoors.com.

Innehållsförteckning

Symbolförklaring	79
Säkerhetsanvisningar	79
Leveransomfattning	80
Avsedd användning	81
Teknisk beskrivning	81
Installera varmvattenberedaren	82
Använda varmvattenberedaren	82
Rengöring och skötsel	84
Förvara varmvattenberedaren	84
Felsökning	85
Garanti	85
Avfallshantering	85
Tekniska data	86

Symbolförklaring



FARA!

Säkerhetsanvisning: Anger en farlig situation som, om den inte kan undvikas, leder till döden eller allvarlig personskada.



VARNING!

Säkerhetsanvisning: Anger en farlig situation som, om den inte kan undvikas, kan leda till döden eller allvarlig personskada.



AKTA!

Säkerhetsanvisning: Anger en farlig situation som, om den inte kan undvikas, leder till lindrig eller måttlig personskada.



OBSERVERA!

Anger en situation som, om den inte kan undvikas, kan leda till materiell skada.



ANVISNING

Kompletterande information om användning av produkten.

Säkerhetsanvisningar

Allmänna säkerhetsanvisningar



VARNING! Om man underlåter att följa de här varningarna kan följden bli dödsfall eller allvarlig personskada.

Explosionsrisk

- Reparationer på apparaten får endast utföras av behörigt fackfolk. Icke fackmässiga reparationer kan medföra allvarliga risker.
- Byt omedelbart ut porösa eller skadade slangar.
- Byt aldrig ut munstyckena, injektorn eller brännarna.
- Apparaten får endast användas med CE-godkänd gas slang och regulator (som rekommenderas av återförsäljaren) och får endast anslutas till en butan- eller propangasflaska (som rekommenderas av återförsäljaren).
 - Använd inga adaptrar och ändra inte apparaten så den passar till andra kopplingar eller flaskor.
 - Försök inte montera andra typer av gasbehållare eller gaspatroner.
- Se till att gaslangan inte vrids eller veckas.

Hälsorisk

- Apparaten måste monteras i enlighet med gällande nationella bestämmelser i landet där den används.

- Barn från åtta års ålder, personer med nedsatt fysisk, sensorisk eller mental förmåga, eller personer med bristande erfarenhet och kunskaper får använda den här anordningen förutsatt att de hålls under uppsikt eller om de har fått anvisningar om hur man använder den här anordningen på ett säkert sätt och känner till vilka risker som är förknippade med användningen.
- Barn måste hållas under uppsikt så att de inte leker med apparaten.
- Barn får inte utföra rengöringsarbeten utan uppsikt.

Säkerhet vid användning av apparaten



FARA! Om inte denna anvisning följs leder det till dödsfall eller allvarliga personskador.

Fara för kolmonoxidförgiftning

- Använd aldrig apparaten inomhus. Vid förbränning av flytande gas bildas kolmonoxid som samlas i slutna utrymmen.
- Använd endast apparaten utomhus.



VARNING! Om man underlåter att följa de här varningarna kan följden bli dödsfall eller allvarlig personskada.

Explosionsrisk

- Denna apparat ska bara användas utomhus över marknivå med naturlig ventilation, utan stillastående områden så att gasläckage och förbränningsprodukter snabbt skingras genom vind och naturlig konvektion.
- Använd inte apparaten om den läcker, är skadad eller inte fungerar på rätt sätt.
- Kontrollera att tätningarna mellan apparaten och gasflaskan sitter på plats och är i gott skick innan du anslutet gasflaskan.
- Använd inte apparaten om den har skadade eller slitna tätningar.
- Ställ inga kemikalier, brännbara material eller aerosolsprayer nära apparaten.
- Använd inte apparaten med paneler, höljen eller skydd borttagna utan ventilation.
- Gör inga ändringar på apparaten.

Brandrisk

- Håll brännbara material borta från apparaten när den används.
- Ställ inga föremål på eller mot apparaten.

Risk för brännskada

- Åtkomliga delar kan vara mycket heta. Håll små barn på avstånd.

Hälsorisk

- Använd endast apparaten när en vuxen kan hålla uppsikt över den.



AKTA! Om man underlåter att följa de här försiktighetsåtgärderna kan följden bli lindrig eller måttlig personskada.

Risk för brännskada

- Flytta inte apparaten medan den används.
- Låt apparaten svalna ordentligt innan du rör vid den med bara händerna.
- Använd alltid handtaget när du ska lyfta apparaten.
- Blockera aldrig brännarens utlopp av säkerhetsskål.

Säkerhetsåtgärder vid hantering av gasbehållare



VARNING! Om man underlåter att följa de här varningarna kan följden bli dödsfall eller allvarlig personskada.

- Ta alltid bort gasbehållaren efter användning.
- Förvara gasbehållare på avstånd från värme- eller köksmaskiner och andra ljus- eller värmekällor i ett väl ventilerat utrymme utom räckhåll för barn.
- Förvara **aldrig** gasflaskor i oventilerade utrymmen eller under markytan (trattformiga hål i marken).
- Förvara **aldrig** gasflaskor i byggnader som garage eller liknande.
- Förvara inte gasflaskorna liggande.
- Håll gasflaskorna borta från direkt solljus. Temperaturen får inte överskrida 50 °C.

Leveransomfattning

Nr på bild 1 , sida 3	Mängd	Beteckning
1	1	Varmvattenberedare
2	1	Duschhuvud
3	1	12 V-likströmsvattenpump med vattenslang

Teknisk beskrivning

Varmvattenberedaren är konstruerad för att höja utloppsvattentemperaturen med i genomsnitt 25 °C över källvattentemperaturen. Temperaturen kan justeras med temperaturreglaget. Vattenflödet kan justeras med vattenflödesreglaget.

Apparaten kan flyttas med bärhandtaget.

En bärväska underlättar transport.

Säkerhetsanordningar

Givare för övertemperatur

Det är inte möjligt att låta brännaren vara på med den här apparaten när utloppets vattentemperatur når 50 °C. Brännaren startar om automatiskt så fort utloppstemperaturen sjunker under 50 °C.

Vattenflödesgivare

Det måste rinna vatten genom systemet för att brännaren ska kunna tända. Om vattenförsörjningen begränsas eller upphör, t.ex. om duschhuvudets brytare står i läge "OFF", släcks brännaren och tänds inte igen förrän vattenflödet återupptas.

Tippbrytare

Om apparaten flyttas medan den är igång kommer den att stängas av och måste vara avstängd tills en lämplig uppställningsyta har hittats.

Produktöversikt

Nr på bild 2 , sida 3	Beteckning
------------------------------	------------

1	Brännarutsläpp
---	----------------

Nr på bild 1 , sida 3	Mängd	Beteckning
4	1	12 V-likströmskabel
5	1	Bärväska
6	1	Munstycke
-	1	Monterings- och bruksanvisning

Avsedd användning

Varmvattenberedaren passar för:

- Varmvattenförsörjning för att diska, rengöra och duscha utomhus

Varmvattenberedaren passar **inte** för:

- Dricksvattenförsörjning
- Matlagning
- Användning i slutna utrymmen, tält eller förtält
- Användning i husvagnar, husbilar eller båtar
- Vindhastigheter > 10 km/h

Denna produkt lämpar sig endast för avsedd användning i enlighet med denna bruksanvisning. Denna bruksanvisning informerar om vad som krävs för att installera och/eller använda produkten på rätt sätt. Felaktig installation och/eller användning eller felaktigt underhåll kommer leda till att produkten inte fungerar optimalt och riskerar gå sönder.

Tillverkaren tar inget ansvar för personskador eller materiella skador på produkten som uppstår till följd av:

- Felaktig montering eller anslutning, inklusive för hög spänning
- Felaktigt underhåll eller användning av reservdelar som inte är originaldelar från tillverkaren
- Ändringar som utförts utan uttryckligt medgivande från tillverkaren
- Användning för andra ändamål än de som beskrivs i denna bruksanvisning.

Kampa förbehåller sig rätten att ändra produktens utseende och specifikationer.

Nr på bild 2 , sida 3	Beteckning
2	Temperaturreglage
3	Bärhandtag
4	Brännarsynglas
5	Ingång gasol
6	Vattenutloppskran
7	Vatteninlopp
8	12 V eluttag
9	Eluttag vattenpump
10	På/av-knapp
11	Vattenflödesreglage

Installera varmvattenberedaren



WARNING! Brandrisk

Installationsplatsen för varmvattenberedaren måste uppfylla följande krav:

- Endast utomhus
- Öppen väl ventilerad plats som är skyddad mot direkt vind
- Uppställningsytan för varmvattenberedaren ska vara
 - av värmebeständiga icke-brännbara eller icke-antändliga material
 - stå på eller ovanför markytan
 - Vara fast, stadig och jämn

1. Ställ apparaten på en yta som uppfyller ovanstående krav.
2. Räta ut alla slangar så att de inte är veckade eller vridna.
3. Sätt fast vattenpumpens 12 V-likströmskabel och vattenslangen i apparaten (bild **3**, sida 4).
4. Sätt fast gasslangen i apparaten (bild **4**, sida 4).
5. Sätt fast den andra änden av gasslangen i gasregulatorn (bild **5**, sida 5).

6. Anslut gasregulatorn till gasflaskan enligt tillverkarens anvisning.
7. Kontrollera att alla anslutningar är åtdragna.
8. Vrid på gasregulatorn.



WARNING! Explosionsrisk

Försök inte hitta gasläckor med någon form av brinnande låga.

9. Kontrollera alla anslutningar avseende gasläckage:
 - Stryk på såpvattnet på alla anslutningar.
 - Om det bildas bubblor, stäng omedelbart av gasregulatorn och dra åt anslutningen innan du testar igen.
 - Sluta använda apparaten om bubblor syns igen. Kontakta en auktoriserad servicerepresentant.
10. Vrid regulatorventilen till läge "OFF" om inga läckage hittas.
11. Vrid vattenutloppskranen från förvaringsläget till apparatens sida (bild **6 1**, sida 6).

För att använda duschhuvudet:

Sätt fast duschhuvudet och duschslangen i apparaten (se bild **6 2**, sida 6).
12. Kontrollera att strömbrytaren på apparatens baksida står i läge "OFF".
13. Anslut 12 V-likströmskabeln till apparaten och anslut sedan 12 V-kontakten till en lämplig likströmskälla (bild **7**, sida 6).

Använda varmvattenberedaren

Krav för användning

Följande utrustning ingår inte och måste ordnas av användaren:

- Butan- eller propangasflaska
- Gasregulator (matningstryck: se kapitel "Tekniska data" på sidan 86)
- Gasslang (längd: max. 1,5 m)
- 12 V likströmsförsörjning (t.ex. från fordon, nätdapter eller batteripaket)
- Försörjning med rent vatten

Gasregulatorn och gasslangen måste vara CE-godkända och uppfylla gällande nationella säkerhetskrav. Om du har frågor, kontakta din återförsäljare eller gasleverantör.

Slå på



VARNING! Brandrisk

- Se till att alla luftintag och luftutsläpp är öppna och inte blockerade.
- Apparaten får inte användas närmare än 800 mm åt sidorna och 800 mm ovanför alla brännbara ytor, tyger, antändliga material eller personer.



AKTA! Hälsorisk

Använd inte vatten direkt från floder, sjöar eller hav som inloppsvatten.



ANVISNING

Beredaren kommer slockna om den används när vindhastigheten är över 10 km/h.

1. Sänk ner pumpen i en lämplig behållare med rent vatten (bild **8**, sida 6).
2. Ställ vattenutloppskranen (bild **2 6**, sida 3) i önskat läge.
3. Ställ en lämplig vattenbehållare under vattenutloppskranen.
4. Se till att vattenflödesreglaget (bild **2 11**, sida 3) står i läget "öppet".



OBSERVERA! Risk för skada

Se till att flytta bort duschhuvudet från varmvattenberedaren så att inget vatten stänker på apparaten.

5. **För att använda duschhuvudet:**
Flytta duschhuvudet till önskat läge.
Se till att vattenflödesreglaget (bild **2 11**, sida 3) står i läget "öppet".
Ställ duschhuvudets brytare i läget "ON" (bild **9**, sida 7).
6. Kontrollera att alla anslutningar är åtdragna.
7. Vrid på gasregulatorventilen.
8. Vrid strömbrytaren (bild **2 10**, sida 3) till läget "ON".

✓ Vatten ska börja rinna från duschhuvudet eller vattenutloppskranen inom 20 sekunder, därefter ska det höras att den elektroniska tändningen tänder brännaren.

9. Se till att brännarlågan fungerar genom att titta genom brännarens synglas (bild **2 4**, sida 3) på apparaten.



AKTA! Risk för brännskada

Kontrollera vattentemperaturen innan du använder vattnet. Utloppsvattnet kan nå en temperatur på 50 °C.

10. Justera vid behov vattentemperaturen genom att vrida temperaturreglaget (bild **2 2**, sida 3) från min- till maxvärmeläget för att nå önskad värmenivå.
11. Om temperaturökningen är otillräcklig, låt vatten rinna genom apparaten en gång så att det uppvärmda vattnet kommer tillbaka till källvattenbehållaren och kör sedan vattnet genom apparaten igen tills önskad temperatur uppnås.

Stoppa vattenflödet

► Stäng vattenflödesreglaget (bild **2 11**, sida 3).

För att använda duschhuvudet:

► Stoppa vattenflödet genom att ställa duschhuvudets brytare i läget "OFF" (bild **10**, sida 7) och genom att stänga vattenflödesreglaget (bild **2 11**, sida 3).

Fortsätta vattenflödet



AKTA! Risk för brännskada

Vatten som finns kvar i värmeväxlaren när flödet stoppas kan bli mycket varmt. Kontrollera vattentemperaturen innan du använder vattnet.

► Öppna vattenflödesreglaget (bild **2 11**, sida 3).

För att använda duschhuvudet:

Ställ duschhuvudets brytare i läget "ON" (bild **10**, sida 7)

✓ Vattnet kommer börjar rinna och brännaren tändas igen inom 5 sekunder.

Slå av

1. Stoppa vattenflödet (se kapitel "Stoppa vattenflödet" på sidan 83).
2. Vrid strömbrytaren (bild **2 10**, sida 3) till läget "OFF".
3. Stäng av gasförsörjningen på gasflaskan efter användning.

Koppla bort varmvattenberedaren från gasflaskan

1. Kontrollera att apparaten är helt släckt, gasregulatorn står i läge "OFF" och alla ytor är kalla.
2. Följ anvisningarna från gasregulator tillverkaren för att koppla bort gasregulatorn från gasflaskan.

Rengöring och skötsel



OBSERVERA! Risk för skada

- Rengör aldrig apparaten rinnande vatten eller i diskvatten.
- Låt inget vatten komma in i brännarens utlopp, mantel eller lufthålen i botten av brännarröret.
- Använd inga vassa eller hårda föremål, starka rengöringsmedel eller blekmedel vid rengöringen, eftersom det kan skada apparaten.

- Rengör då och då apparatens utsida med ett mildt rengöringsmedel och en fuktig trasa.

Förvara varmvattenberedaren

1. Stäng av gasregulatorn medan apparaten går.
✓ Brännaren kommer fortsätta gå tills all gas har försvunnit från gasslangen och gasregulatorn.
2. Vrid strömbrytaren (bild **2 10**, sida 3) till läget "OFF".
3. Lossa vattenpumpen från apparaten (bild **11**, sida 7) och låt allt vatten rinna ut (bild **12**, sida 7).
4. Lossa duschhuvudet och vattenslangen från vattenutloppet (bild **13**, sida 8) och låt allt vatten rinna ut (bild **14**, sida 8).
5. Luta apparaten framåt, bakåt och åt sidorna för att tömma ut allt vatten (bild **15**, sida 8).



OBSERVERA! Risk för skada

Se till att apparaten inte välter.

- ✓ Apparaten innehåller inget vatten.
6. Lossa 12 V-likströmskabeln (bild **16**, sida 9).
7. Lossa gasslangen från apparaten (bild **17**, sida 9).
8. Lossa gasslangen från gasregulatorn (bild **18**, sida 10).
9. Följ anvisningarna från gasregulator tillverkaren för att koppla bort gasregulatorn från gasflaskan.
10. Låt apparaten svalna ordentligt.
11. Förvara apparaten och dess delar i en bärväska.
12. Ställ bärväskan på ett torrt och väl ventilerat ställe fritt från direkt solljus, värme- och tändkällor.

Felsökning

Fel	Möjlig orsak	Åtgärd
Det rinner inget vatten från duschhuvudet.	Apparaten slås av.	Slå på apparaten.
	Otillräcklig vattenförsörjning.	Ordna tillräcklig vattenförsörjning.
	Vattenpumpen är inte ansluten till apparaten.	Anslut vattenpumpen till apparaten.
	Likströmsförsörjningen är otillräcklig.	Ordna tillräcklig likströmsförsörjning.
	Duschhuvudets brytare står i läget "OFF".	Ställ duschhuvudets brytare i läget "ON".
Brännaren tändes inte.	Det rinner inget vatten från duschhuvudet.	Ställ duschhuvudets brytare i läget "ON".
	Inloppsvattnet är över +50 °C varmt.	Låt inloppsvattnet svalna till under +50 °C.
	Gasflaskan är avstängd.	Koppla in gasflaskan.
	Det finns ingen gas i gasflaskan.	Byt ut gasflaskan.
Vattnet är inte tillräckligt varmt.	Inloppsvattnet är för kallt. Apparaten kan höja vattentemperaturen med ca +25 °C.	Låt vattnet cirkulera tills önskad temperatur nås.
	Säkerhetsanordningen för övertemperatur har löst ut.	Låt systemet svalna tills säkerhetsbrytaren för övertemperatur öppnas.

Garanti

Den lagstadgade garantitiden gäller. Kontakta din återförsäljare eller tillverkarens avdelningskontor i ditt land (se kampaoutdoors.com/store-locator) om produkten är defekt.

Vid reparations- och garantiärenden ska följande dokument skickas med när du returnerar produkten:

- En kopia på fakturan med inköpsdatum
- En reklambeskrivning eller felbeskrivning

Observera att självständiga eller icke professionella reparationer kan påverka säkerheten och leda till att garantin blir ogiltig.

Avfallshantering

Återvinning av förpackningsmaterial



- ▶ Lämna om möjligt förpackningsmaterialet till återvinning.

Återvinning av produkter med icke-utbytbara batterier, laddningsbara batterier eller ljuskällor



- ▶ Om produkten innehåller icke-utbytbara batterier, laddningsbara batterier eller ljuskällor behöver du inte avlägsna dem före kassering.
- ▶ När produkten slutgiltigt tas ur bruk: Informera dig om gällande bestämmelser hos närmaste återvinningscentral eller hos återförsäljaren.
- ▶ Produkten kan kasseras utan avgift.

Tekniska data

Allmänna data

	Geyser
Nominell ineffekt värme:	5 kW
Tillämpligt vattentryck:	0,025 – 0,1 MPa
Ingångsspänning:	12 V
Pumpslangens längd:	1,5 m
Duschslangens längd:	2,5 m
12 V-kabelns längd:	5 m
Mått (B x H x D):	310 x 245 x 300 mm
Vikt:	4 kg
Överensstämmelse:	

Gaskrav

	Geyser			
Leverans till land:	BE, FR, GB,GR, IE, IT, PT, ES, CH	CY, CZ, DK, EE, FI, LT, MT, NL, NO, SK, SL, SE, HU, BG, LV, LU, RO	PL	DE, AT, CH
SKU:	9120000829			9120001936
Apparatkategori:	I3+	I3B/P		
Gastyp:	G30/G31	G30		
Matningstryck (i mbar):	28 – 30/37	30	37	50
Min. gastyck (i mbar):	20		25	42
Max. gastyck (i mbar):	35		45	57
Injektorstorlek (i mm):	0,57		0,51	0,49

Vennligst les disse instruksjonene nøye og følg alle instruksjoner, retningslinjer og advarsler som er inkludert i denne produktveiledningen for å sikre at du monterer, bruker og vedlikeholder produktet ordentlig til enhver tid. Disse instruksjonene MÅ følge med dette produktet.

Ved å bruke dette produktet bekrefter du at du har lest alle instruksjoner, retningslinjer og advarsler nøye, og at du forstår og aksepterer å overholde betingelsene og vilkårene slik de er presentert her. Du godtar å bruke dette produktet kun til tiltenkt formål og anvendelse, og i samsvar med instruksjonene, retningslinjene og advarslene slik de er presentert i denne produktveiledningen, så vel som i samsvar med alle gjeldende lovbestemmelser og forskrifter. Hvis instruksjonene og advarslene som er presentert her, ikke blir lest og fulgt, kan dette resultere i personskader hos deg selv eller andre, skade på produktet eller skade på annen eiendom i nærheten. Denne produktveiledningen, inkludert instruksjonene, retningslinjene og advarslene, samt relatert dokumentasjon, kan være underlagt endringer og oppdateringer. Aktuell produktinformasjon finner du på kampaoutdoors.com.

Innholdsfortegnelse

Symbolforklaring	87
Sikkerhetsinstruksjoner	87
Leveringsomfang	89
Forskriftsmessig bruk	89
Teknisk beskrivelse	89
Stille opp varmtvannsberederen	90
Bruke varmtvannsberederen	91
Rengjøring og vedlikehold	92
Oppbevare varmtvannsberederen	92
Feilretting	93
Garanti	93
Avfallshåndtering	93
Tekniske spesifikasjoner	94

Symbolforklaring



FARE!

Sikkerhetsregel: Kjennetegner en farlig situasjon som - dersom den ikke unngås - resulterer i alvorlige personskader, eventuelt med døden til følge.



ADVARSEL!

Sikkerhetsregel: Kjennetegner en farlig situasjon som - dersom den ikke unngås - kan resultere i alvorlige personskader, eventuelt med døden til følge.



FORSIKTIG!

Sikkerhetsregel: Kjennetegner en farlig situasjon som - dersom den ikke unngås - kan resultere i mindre til moderate personskader.



PASS PÅ!

Kjennetegner en situasjon som - dersom den ikke unngås - kan resultere i materielle skader.



MERK

Ytterligere informasjon om betjening av produktet.

Sikkerhetsinstruksjoner

Grunnleggende sikkerhet



ADVARSEL! Manglende overholdelse av disse advarslene kan resultere i alvorlige personskader, eventuelt med døden til følge.

Eksplosjonsfare

- Reparasjoner på apparatet må kun utføres av fagfolk. Usakkyndige reparasjoner kan føre til alvorlige farer.
- Erstatt porøse eller skadde slanger umiddelbart.
- Skift aldri ut dyser, injektor eller brennere.
- Dette apparatet skal bare brukes med CE-godkjent gasslange og regulator (anbefalt av din forhandler), og må kun tilkobles til en butan- eller propangassflaske (anbefalt av din forhandler).
 - Ikke bruk adaptere eller modifierer apparatet for å tilpasse det til andre kontakter eller sylindre.
 - Ikke forsøk å tilpasse andre typer gassbeholdere eller gassflasker.
- Unngå vridning eller knekk på gasslangen.

Helsefare

- Dette apparatet må installeres i samsvar med nasjonale forskrifter som gjelder i brukslandet.
- Dette apparatet kan brukes av barn fra 8 år og oppover og personer med reduserte fysiske, sensoriske eller mentale evner eller som mangler erfaring og kunnskap, hvis de er under oppsyn eller har fått veiledning i hvordan apparatet brukes på en forsvarlig måte og forstår hvilke farer det innebærer.

- Barn skal være under tilsyn for å sikre at de ikke leker med apparatet.
- Rengjøring skal ikke utføres av barn uten at de er under oppsyn.

Sikkerhet ved bruk av apparatet



FARE! Hvis disse instruksjonene ikke overholdes, kan det oppstå alvorlige personskader, eventuelt med døden til følge.

Fare for karbonmonoksidforgiftning

- Bruk aldri apparatet innendørs. Brenning av flytende gass produserer karbonmonoksid som samler seg opp inne i lukkede områder.
- Bruk det kun utendørs.



ADVARSEL! Manglende overholdelse av disse advarslene kan resultere i alvorlige personskader, eventuelt med døden til følge.

Eksplisjonsfare

- Dette apparatet skal bare brukes over bakken i friluft med naturlig ventilasjon, uten stillestående omgivelser, hvor gasslekkasjer og forbrenningsprodukter raskt spres av vind og naturlig utskifting.
- Ikke bruk apparatet dersom det lekker, er skadd eller ikke fungerer ordentlig.
- Sjekk at tetningene mellom apparatet og gassflasken er på plass og i god stand før du tilkobler gassflasken.
- Ikke bruk apparatet dersom det har skadde eller slitte tetninger.
- Ikke plasser kjemikalier, antenkelige materialer eller spraybokser nær apparatet.
- Ikke bruk det når paneler, deksler eller beskyttelser er fjernet fra apparatet uten ventilasjon.
- Ikke modifier apparatet.

Brannfare

- Dette apparatet må holdes borte fra antenkelige materialer under bruk.
- Ikke plasser gjenstander på eller inn mot apparatet.

Forbrenningsfare

- Tilgjengelige deler kan være svært varme. Hold små barn unna.

Helsefare

- Bruk apparatet bare dersom en voksen kan passe på det.



FORSIKTIG! Manglende overholdelse av disse forsiktighetsvarslene kan resultere i mindre til moderate personskader.

Forbrenningsfare

- Ikke flytt på apparatet under bruk.
- La apparatet kjøle ned ordentlig før du berører det med bare hender.
- Bruk alltid håndtaket for å heve apparatet.
- Av sikkerhetsgrunner må brenneravgasser aldri blokkeres.

Sikkerhetsforanstaltninger ved håndtering av beholdere med flytende gass



ADVARSEL! Manglende overholdelse av disse advarslene kan resultere i alvorlige personskader, eventuelt med døden til følge.

- Etter bruk må beholderen med flytende gass frakobles.
- Oppbevar beholdere med flytende gass borte fra varme- eller kokeapparater og andre lys- eller varmekilder i et godt ventilert område utilgjengelig for barn.
- Oppbevar **aldri** beholdere med flytende gass på steder uten lufting eller under bakkenivå (traktformede grøfter).
- Oppbevar **aldri** beholdere med flytende gass i garasjer og lignende bygninger.
- Ikke oppbevar beholdere med flytende gass liggende på siden.
- Utsett ikke beholdere med flytende gass for direkte sollys. Temperaturen bør ikke overskride 50 °C.

Leveringsomfang

Nr. i fig. 1, side 3	Antall	Betegnelse
1	1	Varmtvannsbereder
2	1	Dusjkomponent
3	1	12 V likestrøms vannpumpe med vannslange
4	1	12 V likestrømskabel
5	1	Bæreeske
6	1	Munnstykke
-	1	Monterings- og bruksanvisning

Forskriftsmessig bruk

Varmtvannsberederen er egnet for:

- Forsyning av varmtvann for oppvask, rengjøring og utendørs dusjing

Varmtvannsberederen er **ikke** egnet for:

- Forsyning av drikkevann
- Bruk som matlagingsutstyr
- Bruk i lukkede bygninger, telt eller fortelt
- Bruk i campingvogner, bobiler eller båter
- Vindhastigheter >10 km/t

Dette produktet er kun egnet for det tiltenkte formålet og anvendelsen i samsvar med disse instruksjonene.

Denne håndboken gir informasjon som er nødvendig for en ordentlig installasjon og/eller drift av produktet. Dårlig montering og/eller upassende drift eller vedlikehold vil resultere i en utilfredsstillende ytelse og en mulig svikt.

Produsenten påtar seg intet ansvar for personskader eller materielle skader på produktet som følger av:

- Ikke korrekt montering eller tilkobling, inkludert for høy spenning
- Ikke korrekt vedlikehold eller bruk av reservedeler foruten de originale reservedelene som leveres av produsenten

- Endringer på produktet uten at det er gitt uttrykkelig godkjenning av produsenten
- Bruk til andre formål enn det som er beskrevet i denne bruksanvisningen

Kampa forbeholder seg rettigheten til å endre produktet ytre og produktspesifikasjoner.

Teknisk beskrivelse

Denne varmtvannsberederen er konstruert for å øke vanntemperaturen ved utløpet til et snitt på 25 °C over kildens vanntemperatur. Temperaturen kan justeres ved å bruke temperaturreguleringsknappen. Vannstrømmen kan justeres ved å bruke reguleringsbryteren for vannstrømning.

Apparatet kan flyttes med et bærehåndtak.

En bæreeske sørger for en enkel transport.

Sikkerhetsegenskaper

Over-temperatursensor

Apparatet sørger for at brenneren ikke fortsetter å gå når vanntemperaturen på utløpet når 50 °C. Brenneren tenner automatisk på nytt så snart vanntemperaturen på utløpet faller under 50 °C.

Vannstrømningssensor

Vann må strømme gjennom systemet for at brenneren skal kunne tenne. Dersom vannforsyningen begrenses eller opphører, dvs. dusjhodets bryter er i «OFF»-posisjon, slukkes brenneren og tennes ikke igjen før vannstrømningen gjenopptas.

Tiltbryter

I tilfelle apparatet beveges under drift, vil apparatet stanse og må slås av helt til en egnet overflate er funnet.

Produktoversikt

Nr. i fig. 2, side 3	Betegnelse
1	Brennereksos
2	Temperaturreguleringsknapp
3	Bærehåndtak
4	Brennervindu
5	Inngang gass
6	Vannkran
7	Vanninnløp
8	12 V strømuttak
9	Strømuttak for vannpumpe
10	På/av-bryter
11	Reguleringsbryter for vannstrømning

Stille opp varmtvansberederen



ADVARSEL! Brannfare

Stedet for oppstilling av varmtvansberederen må oppfylle følgende krav:

- kun utendørs
- et åpent sted som har god ventilasjon, og som er beskyttet mot direkte vind
- en overflate egnet for varmtvansberederen
 - laget av varmebestandig, ikke-antennelige eller ikke-brennbare materialer
 - stående jevnt med eller over bakken
 - solid, stabil og flatt nivå

1. Plasser apparatet på en overflate som oppfyller kravene ovenfor.
2. Rett ut alle slanger for å sørge for at det ikke gjenstår noen knekker eller vridninger.
3. Fest vannpumpens 12 V likestrømskabel og vannslangen til apparatet (fig. 3, side 4).
4. Fest gasslangen til apparatet (se fig. 4, side 4).

5. Fest den andre enden av gasslangen til gassregulatoren (fig. 5, side 5).
6. Koble gassregulatoren til gassflasken i samsvar med produsentens instruksjoner.
7. Sjekk at alle forbindelser er stramme.
8. Skru på gassregulatoren.



ADVARSEL! Eksplosjonsfare

Ikke forsøk å oppdage gasslekkasjer ved bruk av flamme eller flammesikring.

9. Sjekk alle forbindelser med hensyn til gasslekkasjer:
 - Smør alle forbindelser med såpevann.
 - Hvis det dukker opp luftbobler, må du slå av gassregulatoren umiddelbart og stramme til forbindelsen igjen før du tester på nytt.
 - Hvis det oppstår luftbobler igjen, må du ikke fortsette å bruke apparatet. Kontakt et autorisert serviceverksted.
10. Hvis du ikke oppdager noen lekkasjer, skrur du regulatorventilen til «OFF»-posisjon.
11. Sving vannkranen fra dens oppbevaringsposisjon og til siden av apparatet (fig. 6 1., side 6).
Før bruk av dusjhodet:
Fest dusjhodet og slangen til apparatet (fig. 6 2., side 6).
12. Sjekk at strømbryteren på baksiden av apparatet står i «OFF»-posisjon.
13. Koble 12 V likestrømskabelen til apparatet, og koble deretter 12 V-pluggen til en egnet likestrømskilde (fig. 7, side 6).

Bruke varmtvannsberederen

Forutsetninger for bruk

Følgende utstyr er ikke medlevert og må skaffes til veie av brukeren:

- Butan- eller propangassflaske
- Gassregulator (forsyningstrykk: se kapittel «Tekniske spesifikasjoner» på side 94)
- Gasslange (lengde: maks. 1,5 m)
- 12 V likestrømsforsyning (f.eks. fra et kjøretøy, nettadapter eller batteripakke)
- Ren vannforsyning

Gassregulator og gasslange må være CE-godkjent og oppfylle nasjonale sikkerhetskrav. Ved eventuelle spørsmål tar du kontakt med din forhandler eller gassleverandør.

Slå på



ADVARSEL! Brannfare

- Forsikre deg om at alle luftinnløp og utløp ikke blokkeres eller lukkes.
- Apparatet må ikke betjenes nærmere enn 800 mm til siden og 800 mm over alle antennelige overflater, stoffer, brennbare materialer og personer.



FORSIKTIG! Helsefare

Ikke bruk vann rett fra elver, innsjøer eller havet som innløpsvann.



MERK

Varmeapparatet slukkes hvis det brukes ved en vindhastighet på mer enn 10 km/t.

1. Senk pumpen ned i et egnet reservoar med rent vann (fig. **8**, side 6).
2. Flytt vannkranen (fig. **2 6**, side 3) til ønsket posisjon.
3. Plasser en egnet vannbeholder under vannkranen.
4. Forsikre deg om at vannstrømningens reguleringsbryter (fig. **2 11**, side 3) er i «åpen» posisjon.



PASS PÅ! Fare for skader

Sørg for å flytte dusjhodet bort fra varmtvannsberederen, slik at det ikke havner vann på apparatet.

5. For bruk av dusjhodet:

Flytt dusjhodet til ønsket posisjon.

Forsikre deg om at vannstrømningens reguleringsbryter (fig. **2 11**, side 3) er i «åpen» posisjon.

Skyv dusjhodebryteren til «ON»-posisjon (fig. **9**, side 7).

6. Sjekk at alle forbindelser er stramme.

7. Skru gassregulatorventilen på.

8. Sett strømbryteren (fig. **2 10**, side 3) i stillingen «ON».

✓ Vann bør starte å strømme ut av dusjhodet eller vannkranen i løpet av 20 sekunder, deretter bør du høre at den elektriske tenningen tenner brenneren.

9. Forsikre deg om at brennerens bluss virker ved å se gjennom brennervinduet (fig. **2 4**, side 3) på apparatet.



FORSIKTIG! Forbrenningsfare

Sjekk vanntemperaturen før du bruker vannet. Utløpsvannet kan nå en temperatur på 50 °C.

10. Om nødvendig justerer du vanntemperaturen ved å dreie temperaturreguleringsknappen (fig. **2 2**, side 3) fra posisjon min. til maks. varme for å nå ønsket temperaturnivå.
11. Hvis temperaturøkningen ikke er tilstrekkelig, kjører du vannet gjennom apparatet en gang, returnerer det oppvarmede vannet tilbake i kildevannreservoaret, kjører det gjennom apparatet igjen helt til ønsket temperatur er nådd.

Stanse vannstrømmen

► Lukk vannstrømmens reguleringsbryter (fig. **2 11**, side 3).

For bruk av dusjhodet:

► Stopp vannstrømmen ved å skyve dusjhodebryteren til OFF-posisjon (fig. **10**, side 7), og ved å lukke vannstrømmens reguleringsbryter (fig. **2 11**, side 3).

Fortsette vannstrømmen



FORSIKTIG! Forbrenningsfare

Vann som er igjen i varmeveksleren mens strømmen er stanset, kan bli varmt. Sjekk vanntemperaturen før du bruker vannet.

- ▶ Åpne vannstrømmingens reguleringsbryter (fig. **2 11**, side 3).
- ▶ **For bruk av dusjhodet:**
Skyv dusjhodebryteren til «ON»-posisjon (fig. **10**, side 7).
- ✓ Vann begynner å strømme og brenneren tenner igjen i løpet av 5 sekunder.

Slå av

1. Stopp vannstrømmen (se kapittel «Stanse vannstrømmen» på side 91).
2. Sett strømbryteren (fig. **2 10**, side 3) i stillingen «OFF».
3. Skru av gassforsyningen på gassflasken etter bruk.

Frakoble varmtvannsberederen fra gassflasken

1. Sjekk at apparatet er helt slukket, gassregulatoren er i «OFF»-posisjon og alle overflater er kalde.
2. Følg instruksene til gassregulatorens produsent for å frakoble gassregulatoren fra gassflasken.

Rengjøring og vedlikehold



PASS PÅ! Fare for skader

- Apparatet må aldri rengjøres under rennende vann eller spyles.
- Ikke la vann komme inn i brennerutgangene, mantelen eller luftehullene plassert på bunnen av brennerrøret.
- Bruk ikke skarpe eller harde gjenstander, skurende vaskemidler eller blekemidler under rengjøring, da disse kan skade apparatet.

- ▶ Rengjør apparatet utvendig av og til med et mildt rengjøringsmiddel og en fuktig klut.

Oppbevare varmtvannsberederen

1. Mens apparatet går skruer du av gassregulatoren.
 - ✓ Brenneren fortsetter å gå helt til all gass har sluppet ut av gasslangen og gassregulatoren.
2. Sett strømbryteren (fig. **2 10**, side 3) i stillingen «OFF».
3. Frakoble vannpumpen fra apparatet (fig. **11**, side 7) og la alt vann renne ut (fig. **12**, side 7).
4. Frakoble dusjhodet og vannslangen fra vannutløpet (fig. **13**, side 8) og la alt vann renne ut (fig. **14**, side 8).
5. Vipp apparatet forover, bakover og sidelengs for å få alt vannet til å renne ut (fig. **15**, side 8).



PASS PÅ! Fare for skader

Sørg for at apparatet ikke velter.

- ✓ Apparatet inneholder ikke vann.
6. Frakoble 12 V likestrømskabelen (fig. **16**, side 9).
 7. Frakoble gasslangen fra apparatet (fig. **17**, side 9).
 8. Frakoble gasslangen fra gassregulatoren (fig. **18**, side 10).
 9. Følg instruksene til gassregulatorens produsent for å frakoble gassregulatoren fra gassflasken.
 10. La apparatet kjøle ned ordentlig.
 11. Oppbevar apparatet og dets deler i en bæreveske.
 12. Plasser bærevesken på et tørt og godt ventilert sted fritt for direkte sollys, varme og antennelige kilder.

Feilretting

Problem	Mulig årsak	Løsning
Vannet vil ikke strømme ut av dusjhodet.	Apparatet slås av.	Slå på apparatet.
	Vannforsyningen er utilstrekkelig.	Sørg for en tilstrekkelig vannforsyning.
	Vannpumpen er ikke tilkoblet til apparatet.	Tilkoble vannpumpen til apparatet.
	Likestrømforsyningen er ikke tilstrekkelig.	Sørg for en tilstrekkelig likestrømforsyning.
	Dusjhodebryteren er i «OFF»-posisjon.	Drei dusjhodebryteren til «ON»-posisjon.
Brenneren vil ikke tenne.	Vannet strømmer ikke ut av dusjhodet.	Drei dusjhodebryteren til «ON»-posisjon.
	Innløpsvannet er over +50 °C varmt.	La innløpsvannet kjøles ned til det er under +50 °C.
	Gassflasken er slått av.	Slå på gassflasken.
	Det er ikke gass på gassflasken.	Skift ut gassflasken.
Vannet er ikke varmt nok.	Innløpsvannet er for kaldt. Apparatet kan øke vanntemperaturen med ca. +25 °C.	Resirkuler vannet helt til ønsket temperatur er nådd.
	Sikkerhetsmekanismen for overtemperatur har blitt utløst.	La systemet kjøle seg ned helt til sikkerhetsbryteren for overtemperatur åpner seg.

Garanti

Lovmessig garantitid gjelder. Hvis produktet er defekt, kan du ta kontakt med forhandleren eller produsentens filial i landet ditt (se kampaoutdoors.com/store-locator).

Ved henvendelser vedrørende reparasjon eller garanti, må du sende med følgende dokumentasjon:

- Kopi av kvitteringen med kjøpsdato
- Årsak til reklamasjonen eller beskrivelse av feilen

Vær oppmerksom på at reparasjoner som utføres selv, eller som ikke utføres på en profesjonell måte, kan gå ut over sikkerheten og føre til at garantien blir ugyldig.

Avfallshåndtering

Resirkulering av emballasje



- Lever emballasje til resirkulering så langt det er mulig.

Resirkulering av produkter med ikke-erstattbare batterier, oppladbare batterier eller lyskilder



- Hvis produkter inneholder ikke-erstattbare batterier, oppladbare batterier eller lyskilder, trenger du ikke fjerne dem før avhending.



- Hvis du ønsker å avfallsbehandle produktet, må du rådføre deg med nærmeste gjenvinningsstasjon eller din faghandler om hvordan du kan gjøre dette i overensstemmelse med gjeldende deponeringsforskrifter.
- Produktet kan avhendes gratis.

Tekniske spesifikasjoner

Generelle spesifikasjoner

	Geyser
Nominell varmeeffekt:	5 kW
Egnet vanntrykk:	0,025 – 0,1 MPa
Inngangsspenning:	12 V
Pumpeslangens lengde:	1,5 m
Dusj slangens lengde:	2,5 m
12 V-kabelens lengde:	5 m
Mål (B x H x D):	310 x 245 x 300 mm
Vekt:	4 kg
Samsvar:	

Krav til gass

	Geyser			
Destinasjonsland:	BE, FR, GB, GR, IE, IT, PT, ES, CH	CY, CZ, DK, EE, FI, LT, MT, NL, NO, SK, SL, SE, HU, BG, LV, LU, RO	PL	DE, AT, CH
SKU:	9120000829			9120001936
Apparatkategori:	I3+	I3B/P		
Gasstype:	G30/G31	G30		
Forsyningstrykk (i millibar):	28 – 30/37	30	37	50
Min. gasstrykk (i millibar):	20		25	42
Maks. gasstrykk (i millibar):	35		45	57
Injektorstørrelse (i mm):	0,57		0,51	0,49

Lue nämä ohjeet huolellisesti ja noudata kaikkia tämän tuotteen käyttöohjeissa annettuja ohjeita, määräyksiä ja varoituksia. Näin varmistat, että tuotteen asennus, käyttö ja huolto sujuu aina oikein. Näiden ohjeiden TÄYTYÄ jäädä tuotteen yhteyteen.

Käyttämällä tuotetta vahvistat lukeneesi kaikki ohjeet, määräykset ja varoitukset huolellisesti ja että ymmärrät ja hyväksyt tässä annetut ehdot. Sitoudut käyttämään tuotetta ainoastaan sen käyttötarkoitukseen ja ilmoitetuissa käyttökohteissa ja noudattaen tässä tuotteen käyttöohjeissa annettuja ohjeita, määräyksiä ja varoituksia sekä voimassa olevia lakeja ja määräyksiä. Tässä annettujen ohjeiden ja varoitusten lukematta ja noudattamatta jättäminen voi johtaa omaan tai muiden loukkaantumiseen, tuotteen vaurioitumiseen tai muun ympärillä olevan omaisuuden vaurioitumiseen. Tähän tuotteen käyttöohjeeseen, ohjeisiin, määräyksiin ja varoituksiin sekä oheisdokumentteihin voidaan tehdä muutoksia ja niitä voidaan päivittää. Katso ajantasaiset tuotetiedot osoitteesta kampaoutdoors.com

Sisällysluettelo

Symbolien selitykset	95
Turvallisuusohjeet	95
Toimituskokonaisuus	97
Käyttötarkoitus	97
Tekninen kuvaus	97
Vedenlämmittimen pystyttäminen	98
Vedenlämmittimen käyttö	98
Puhdistus ja hoito	100
Vedenlämmittimen varastointi	100
Vianetsintä	101
Takuu	101
Hävittäminen	101
Tekniset tiedot	102

Symbolien selitykset



VAARA!

Turvallisuusohjeet: Viittaa vaaralliseen tilanteeseen, joka johtaa kuolemaan tai vakavaan loukkaantumiseen, jos sitä ei vältetä.



VAROITUS!

Turvallisuusohjeet: viittaavat vaaralliseen tilanteeseen, joka voi johtaa kuolemaan tai vakavaan loukkaantumiseen, jos ohjeita ei noudateta.



HUOMIO!

Turvallisuusohjeet: viittaavat vaaralliseen tilanteeseen, joka voi johtaa lievään tai kohtalaiseen loukkaantumiseen, jos ohjeita ei noudateta.



HUOMAUTUS!

viittaavat tilanteeseen, joka voi johtaa esi-
nevahinkoon, jos ohjeita ei noudateta.



OHJE

Tuotteen käyttöä koskevia lisätietoja.

Turvallisuusohjeet

Perusturvallisuus



VAROITUS! Näiden varoitusten noudattamatta jättäminen voi johtaa kuolemaan tai vakavaan vammaan.

Räjähdystaara

- Ainoastaan ammattilaiset saavat korjata laitetta. Virheellisesti suoritetuista korjaustoista saattaa aiheutua huomattavia vaaroja.
- Vaihda hapertuneet tai vaurioituneet letkut välittömästi.
- Älä missään tapauksessa vaihda suuttimia, injektoria äläkä polttimia.
- Tämän laitteen yhteydessä saa käyttää ainoastaan CE-merkittyä (jälleenmyyjän suosittelemaa) kaasulettoa ja paineensäädintä, ja sen saa liittää ainoastaan (jälleenmyyjän suosittelemaan) butaani- tai propanikaasupulloon.
 - Älä käytä adapteria äläkä tee laitteeseen muutoksia saadaksesi sen sopimaan muihin liittimiin tai kaasupulloihiin.
 - Älä yritä sovittaa sitä muun tyyppisiin kaasusäiliöihin tai patruunoihin.
- Älä kierrä äläkä taita kaasulettoa.

Terveysvaara

- Laitte täytyy asentaa käyttömaassa voimassa olevien kansallisten määräysten mukaisesti.
- Tätä laitetta voivat käyttää valvonnan alaisuudessa myös vähintään 8-vuotiaat lapset samoin kuin henkilöt, joiden fyysiset, aistinvaraiset tai henkiset kyvyt ovat rajoittuneet tai joilta puuttuu laitteen käytön vaatima kokemus tai tietämys, mikäli edellä mainittuja henkilöitä on opastettu käyttämään laitetta turvallisesti ja mikäli he ymmärtävät laitteen käyttöön liittyvät riskit.

- Lapsi pitää valvoa sen varmistamiseksi, etteivät he leiki laitteella.
- Lapset eivät saa ilman valvontaa puhdistaa laitetta.

Laitteen turvallinen käyttö



VAARA! Näiden ohjeiden noudattamatta jättäminen johtaa kuolemaan tai vakavaan loukkaantumiseen.

Häkämyrkytysvaara

- Älä missään tapauksessa käytä laitetta sisätiloissa. Nestekaasun palamisesta syntyy häkää, ja suljetuissa tiloissa se pääsee kertymään.
- Käytä laitetta ainoastaan ulkona.



VAROITUS! Näiden varoitusten noudattamatta jättäminen voi johtaa kuolemaan tai vakavaan vammaan.

Räjähdyksivaara

- Tätä laitetta saa käyttää vain maanpinnan yläpuolella ulkona, missä ilma pääsee vaihtumaan luonnollisesti ja esteettömästi, ja missä kaasuvuodot ja palamistuotteet haihtuvat nopeasti tuulen ja luonnollisen ilmankierron mukana.
- Älä käytä laitetta, jos siinä on vuotoja tai vaurioita tai jos se ei toimi kunnolla.
- Tarkista, että laitteen ja kaasupullon väliset tiivisteet ovat paikoillaan ja hyvässä kunnossa, ennen kuin liität kaasupullon.
- Älä käytä laitetta, jos sen tiivisteet ovat kuluneet tai vaurioituneet.
- Älä sijoita kemikaaleja, syttyviä materiaaleja tai aerosolisuihkeita laitteen lähelle.
- Älä käytä laitetta ilman tuuletusta, jos siitä on poistettu paneelit, kannet tai suojukset.
- Älä tee laitteeseen muutoksia.

Palovaara

- Tämän laitteen lähellä ei saa käytön aikana olla syttyviä materiaaleja.
- Älä aseta mitään esineitä laitteen päälle tai sitä vasten.

Palovammojen vaara

- Kosketettavat osat voivat olla erittäin kuumia. Pidä pienet lapset loitolla.

Terveysvaara

- Käytä laitetta vain, jos aikuinen voi olla paikalla.



HUOMIO! Näiden varoitusten noudattamatta jättäminen voi johtaa vähäiseen tai kohtalaiseen vammaan.

Palovammojen vaara

- Älä liikuta laitetta käytön aikana.
- Anna laitteen jäähtyä kunnolla, ennen kuin kosket siihen paljain käsin.
- Nosta laitetta aina kahvasta.
- Polttimeen kaasunpoistoa ei turvallisuusyistä saa koskaan sulkea.

Nestekaasupullojen käsittelyä koskevat turvatoimet



VAROITUS! Näiden varoitusten noudattamatta jättäminen voi johtaa kuolemaan tai vakavaan vammaan.

- Irrota nestekaasupullo aina käytön jälkeen.
- Säilytä nestekaasupulloja etäällä lämmitys- ja ruuanlaittolaitteista ja muista valon ja lämmön lähteistä paikassa, jossa on hyvä ilmanvaihto, ja lasten ulottumattomissa.
- Nestekaasupulloja **ei koskaan** saa säilyttää tuuletamattomissa paikoissa tai maan pinnan alapuolella (suppilomaiset maakuopat).
- Nestekaasupulloja **ei koskaan** saa säilyttää rakennuksissa kuten autotalleissa.
- Älä säilytä nestekaasupulloja kyljellään.
- Suojaa nestekaasupullot suoralta auringonpisteeltä. Lämpötila ei saa ylittää 50 °C:ta.

Toimituskokonaisuus

Kohde kuva 1, sivulla 3	Määrä	Kuvaus
1	1	Vedenlämmitin
2	1	Suihkuosa
3	1	12 V:n tasavirralla toimiva vesi-pumppu ja vesiletku
4	1	12 V:n tasavirtajohto
5	1	Kantolaukku
6	1	Suutin
-	1	Asennus- ja käyttöohje

Käyttötarkoitus

Vedenlämmitin sopii seuraaviin:

- Lämpimän veden saanti ulkona tapahtuvaa tiskausta, puhdistusta ja suihkussa käymistä varten

Veden lämmitin **ei** sovi seuraaviin:

- Juomaveden saanti
- Käyttö ruoanlaittolaitteena
- Käyttö suljetuissa rakennuksissa, teltoissa tai etu- teltoissa
- Käyttö asuntovaunuissa, matkailuautoissa tai veneissä
- Tuulenopeus > 10 km/h

Tämä tuote soveltuu ainoastaan näissä ohjeissa ilmoitettuun käyttötarkoitukseen ja käyttökohteeseen.

Näistä ohjeista saat tuotteenasianmukaiseen asennukseen ja/tai käyttöön tarvittavat tiedot. Väärin tehdyn asennuksen ja/tai väärän käyttötavan tai vääränlaisen huollon seurauksena laite ei toimi tyydyttävästi, ja se saattaa mennä epäkuuntoon.

Valmistaja ei ota vastuuta tapaturmista tai tuotevaurioista, jotka johtuvat seuraavista:

- Väärin tehty asennus tai liitäntä, ylijännite mukaan lukien
- Väärin tehty huolto tai muiden kuin valmistajalta saatavien alkuperäisten varaosien käyttö

- Tuotteeseen ilman valmistajan nimenomaista lupaa tehdyt muutokset
- Käyttö muuhun kuin tässä ohjeessa ilmoitettuun tarkoitukseen

Kampa pidättää itsellään oikeuden muutoksiin tuotteen ulkonäössä ja spesifikaatioissa.

Tekninen kuvaus

Vedenlämmitin on tarkoitettu nostamaan syötettävän veden lämpötilaa niin, että saatava vesi on keskimäärin 25 °C alkuperäistä korkeampi. Lämpötilaa voidaan säätää lämpötilan säätönupilla. Veden virtausta voidaan säätää veden virtaussäätimellä.

Laitetta voidaan liikuttaa kantokahvasta.

Kuljetuslaukku helpottaa kuljettamista.

Turvavarusteet

Ylikuumenemisanturi

Laite kytkee polttimen pois päältä, kun laitteesta tulevan veden lämpötila on 50 °C. Poltin syttyy automaattisesti uudelleen, kun laitteesta tulevan veden lämpötila laskee 50 °C:n alapuolelle.

Vedenvirtausanturi

Veden täytyy virrata järjestelmässä, jotta poltin voi syttyä. Jos veden syöttö on rajoittunut tai jos vettä ei tule, jos esimerkiksi suihkupään kytkin on "POIS"-asennossa, poltin sammuu. Poltin syttyy uudelleen vasta, kun vesi virtaa.

Kallistuskytkin

Laite sammuu, jos sitä liikutetaan käytön aikana, eikä sitä saa kytkeä uudelleen päälle, ennen kuin se on sopivalla alustalla.

Tuote lyhyesti

Kohde kuva 2 , sivulla 3	Kuvaus
1	Polttimen kaasunpoisto
2	Lämpötilan säätönuppi
3	Kantokahva
4	Polttimen tarkastuslasi
5	Tulo, kaasu
6	Vesihana
7	Vedensyöttö
8	12 V:n pistorasia
9	Vesipumpun pistorasia
10	Virtakytkin
11	Veden virtaussäädin

Vedenlämmittimen pystyttäminen



VAROITUS! Palovaara

Vedenlämmittimen pystytyspaikan pitää täyttää seuraavat vaatimukset:

- vain ulkotila
- avoin paikka, jossa ilma pääsee vaihtumaan hyvin ja joka on tuulelta suojassa
- vedenlämmittimen alusta
 - lämmönkestävästä, palamattomasta tai tulenkestävästä materiaalista
 - sijoitustaso maanpinnan tasalla tai sen yläpuolella
 - kiinteä, tukeva ja tasainen pinta

1. Sijoita laite pinnalle, joka täyttää edellä mainitut vaatimukset.
2. Suorista kaikki letkut, jotta voit varmistaa, että ne eivät ole kierteellä eivätkä taittuneina.
3. Liitä vesipumpun 12 V:n tasavirtajohto ja vesiletku laitteeseen (kuva **3**, sivulla 4).
4. Liitä kaasuletku laitteeseen (kuva **4**, sivulla 4).
5. Liitä kaasuletkun toinen pää paineensäätimeen (kuva **5**, sivulla 5).

6. Liitä paineensäädin kaasupulloon valmistajan ohjeiden mukaisesti.
7. Tarkista, että kaikki liitännät ovat kiinni tiukasti.
8. Avaa paineensäädin.



VAROITUS! Räjähdyksivaara

Älä etsi kaasuvuotoa avoliekin tai sytytysliekin avulla.

9. Tarkista, ettei mistään liitännästä vuoda kaasua:
 - Sivele kaikki liitännät saippuavedellä.
 - Jos syntyy kuplia, sulje paineensäädin välittömästi ja kiristä liitäntä uudelleen ennen uutta tarkistusta.
 - Jos kuplia syntyy yhä, älä jatka laitteen käyttöä. Ota yhteyttä valutettuun huoltopalveluun.
10. Jos vuotoja ei ole havaittavissa, käännä säätöventtiili "POIS"-asentoon.
11. Käännä vesihana pois säilytysasennosta laitteen sivulta (kuva **6 1.**, sivulla 6).
Käytettäessä suihkupäätä:
Liitä suihkupäällä varustettu letku laitteeseen (kuva **6 2.**, sivulla 6).
12. Varmista, että laitteen taustapuolella oleva virtakytkin on "POIS"-asennossa.
13. Liitä 12 V:n tasavirtajohto laitteeseen ja liitä sitten 12 V:n pistoke sopivaan tasavirtalähteeseen (kuva **7**, sivulla 6).

Vedenlämmittimen käyttö

Käytön edellytykset

Seuraavat tarvikkeet eivät sisälly toimituskokonaisuuteen, vaan käyttäjällä täytyy olla ne itsellään:

- Butaani- tai propaanikaasupullo
- Paineensäädin (syöttöpaine: ks. kap. "Tekniset tiedot" sivulla 102)
- Kaasuletku (pituus: enint. 1,5 m)
- 12 V:n tasavirran saanti (esim. ajoneuvosta, verkkovirta-adapterilla tai akkupaketista)
- Puhtaan veden syöttö

Paineensäätimessä ja kaasuletussa täytyy olla CE-merkintä, ja niiden täytyy olla kansallisten turvamääräysten mukaisia. Jos sinulla on kysyttävää, ota yhteyttä jälleenmyyjään tai kaasuntoimittajaan.

Päälle kytkeminen



VAROITUS! Palovaara

- Varmista, että kaikki ilman tulo- ja poistoaukot ovat auki ja esteettömiä.
- Käytön aikana laitteen sivuilla täytyy olla vähintään 800 mm ja yläpuolella vähintään 800 mm etäisyyttä palaviin pintoihin, kankaisiin, syttyviin materiaaleihin ja ihmisiin.



HUOMIO! Terveysvaara

Älä käytä syöttövetenä suoraan joesta, järvestä tai merestä otettavaa vettä.



OHJE

Vedenlämmitin sammuu, jos sitä käytetään tuulennopeuden ollessa yli 3 m/s.

1. Upota pumppu sopivaan puhtaaseen veden säiliöön (kuva **8**, sivulla 6).
2. Käännä vesihana (kuva **2 6**, sivulla 3) haluamaasi asentoon.
3. Aseta sopiva vesisäiliö vesihanalle.
4. Varmista, että veden virtaussäädin (kuva **2 11**, sivulla 3) on "auki"-asennossa.



HUOMAUTUS! Vahingonvaara

Varmista, että suihkupää on käännetty pois päin vedenlämmittäjästä, jotta vettä ei roisku laitteeseen.

5. **Käytettäessä suihkupäätä:**
Aseta suihkupää haluamaasi asentoon. Varmista, että veden virtaussäädin (kuva **2 11**, sivulla 3) on "auki"-asennossa. Siirrä suihkupään kytkin "ON"-asentoon (kuva **9**, sivulla 7).
 6. Tarkista, että kaikki liitännät ovat kiinni tiukasti.
 7. Käännä kaasupullon paineensäädinventtiili auki.
 8. Kytke virtakytkin (kuva **2 10**, sivulla 3) "ON"-asentoon.
- ✓ Suihkupäästä tai vesihanasta pitäisi alkaa tulla vettä 20 sekunnin kuluessa, sen jälkeen pitäisi kuulua, kuinka elektroninen sytytys sytyttää polttimen.

9. Tarkista laitteessa olevan tarkastuslasin (kuva **2 4**, sivulla 3) kautta, että polttimen liekki palaa.



HUOMIO! Palovammojen vaara

Tarkista veden lämpötila ennen kuin alat käyttää vettä. Laitteesta tulevan veden lämpötila voi olla jopa 50 °C.

10. Säädä veden lämpötilaa tarvittaessa kiertämällä lämpötilan säätönuppia (kuva **2 2**, sivulla 3) minimi- ja maksimilämpötilan välillä niin, että saat sopivan lämpötilan.
11. Jos lämpötila ei nouse riittävästi, anna veden virrata laitteen läpi niin, että palautat lämmittetyt veden syöttövesisäiliöön ja anna sen sitten virrata uudelleen laitteen läpi niin monta kertaa, että haluamasi lämpötila on saavutettu.

Veden virtauksen katkaiseminen

- Sulje veden virtaussäädin (kuva **2 11**, sivulla 3).

Käytettäessä suihkupäätä:

- Katkaise veden virtaus siirtämällä suihkupään kytkin "OFF"-asentoon (kuva **10**, sivulla 7) ja sulkeamalla veden virtaussäädin (kuva **2 11**, sivulla 3).

Veden virtauksen jatkaminen



HUOMIO! Palovammojen vaara

Veden lämmittimeen jäävä vesi voi kuumentua, kun veden virtaus katkaistaan. Tarkista veden lämpötila ennen kuin alat käyttää vettä.

- Avaa veden virtaussäädin (kuva **2 11**, sivulla 3).
- **Käytettäessä suihkupäätä:**
Siirrä suihkupään kytkin "ON"-asentoon (kuva **10**, sivulla 7)
- ✓ Vesi alkaa virrata, ja poltin syttyy uudelleen 5 sekunnin kuluessa.

Pois kytkeminen

1. Katkaise veden virtaus (ks. kap. "Veden virtauksen katkaiseminen" sivulla 99).
2. Kytke virtakytkin (kuva **2 10**, sivulla 3) "OFF"-asentoon.
3. Katkaise kaasunsyöttö kaasupullosta käytön päätteeksi.

Vedenlämmittimen irrottaminen kaasupullosta

1. Varmista, että laite on sammunut kokonaan, kaasupullon paineensäädin on "OFF"-asennossa ja kaikki pinnat ovat viileitä.
2. Irrota paineensäädin kaasupullosta paineensäätimen valmistajan ohjeiden mukaisesti.

Puhdistus ja hoito



HUOMAUTUS! Vahingonvaara

- Älä missään tapauksessa puhdistatetta juoksevan veden alla tai tiskivedessä.
- Älä päästä vettä polttimen aukkoihin, vaippaan tai polttimen putken pohjassa oleviin ilmastusaukkoihin.
- Älä käytä puhdistukseen teräviä tai kovia esineitä äläkä hankaus- tai valkaisuaineita, koska ne voivat vahingoittaa laitetta.

- Puhdistat laitteen ulkopinta ajoittain miedolla puhdistusaineella ja kostealla liinalla.

Vedenlämmittimen varastointi

1. Sulje kaasupullon paineensäädin laitteen ollessa päällä.
- ✓ Polttimen liekki sammuu, kun kaasuletkun ja paineensäätimen muodostama kokonaisuus on tyhjentynyt kaasusta kokonaan.
2. Kytke virtakytkin (kuva **2 10**, sivulla 3) "OFF"-asentoon.
3. Irrota vesipumppu laitteesta (kuva **11**, sivulla 7) ja valuta kaikki vesi pois (kuva **12**, sivulla 7).
4. Irrota suihkupää ja vesiletku vesihanasta (kuva **13**, sivulla 8) ja valuta kaikki vesi pois (kuva **14**, sivulla 8).
5. Kallista laitetta eteen, taakse ja sivuille, jotta vesi pääsee valumaan pois (kuva **15**, sivulla 8).



HUOMAUTUS! Vahingonvaara

Varmista, ettei laite voi päästä kaatu-
maan.

- ✓ Laitteessa ei ole vettä.
6. Irrota 12 V:n tasavirtajohto (kuva **16**, sivulla 9).
 7. Irrota kaasuletku laitteesta (kuva **17**, sivulla 9).
 8. Irrota kaasuletku paineensäätimestä (kuva **18**, sivulla 10).
 9. Irrota paineensäädin kaasupullosta paineensäätimen valmistajan ohjeiden mukaisesti.
 10. Anna laitteen jäähtyä kunnolla.
 11. Säilytä laitetta ja sen osia kuljetuslaukussa.
 12. Sijoita kuljetuslaukku kuivaan tilaan, jossa ilma pääsee vaihtumaan hyvin ja jossa se on suojassa suoralta auringon valolta, lämmön ja sytymislähteiltä.

Vianetsintä

Häiriö	Mahdollinen syy	Ratkaisu
Suihkupäästä ei tule vettä.	Laite kytkeytyy pois päältä.	Kytke laite päälle.
	Vedensyöttö on riittämätön.	Varmista riittävä vedensyöttö.
	Vesipumppua ei ole liitetty laitteeseen.	Liitä vesipumppu laitteeseen.
	Tasavirran saanti ei ole riittävä.	Varmista riittävä tasavirran saanti.
	Suihkupään kytkin on "OFF"-asennossa.	Siirrä suihkupään kytkin "ON"-asentoon.
Poltin ei syty.	Suihkupäästä ei tule vettä.	Siirrä suihkupään kytkin "ON"-asentoon.
	Tuloveden lämpötila on yli +50 °C.	Anna tuloveden lämpötilan laskea +50 °C:n alapuolelle.
	Kaasupullo on suljettu.	Avaa kaasupullo.
	Kaasupullossa ei ole kaasua.	Vaihda kaasupullo.
Vesi ei ole riittävän lämmintä.	Tulovesi on liian kylmää. Laite voi nostaa veden lämpötilaa noin +25 °C.	Kierrätä vettä, kunnes haluttu lämpötila on saavutettu.
	Ylikuumenemissuoja on lauennut.	Anna järjestelmän jäähtyä, kunnes ylikuumenemissuojakytkin avautuu.

Takuu

Tuotetta koskee lakisääteinen tuotevastuu-aika. Jos tuote on viallinen, ota yhteyttä jälleenmyyjään tai valmistajan toimipisteeseen omassa maassasi (ks. kampaoutdoors.com/store-locator).

Jos lähetät tuotteen korjattavaksi, liitä korjaus- ja takuukäsittelyä varten mukaan seuraavat asiakirjat:

- Kopio kuitista, jossa näkyy ostopäivä
- Valitusperuste tai vikakuvaus

Huomaa, että itse tai väärin tehty korjaus voi vaarantaa turvallisuuden ja johtaa takuun raukeamiseen.

Hävittäminen

Pakkausmateriaalin kierrätys



- Vie pakkausmateriaalit mahdollisuuksien mukaan niille tarkoitettuihin kierrätysjäte-astioihin.

Kiinteästi asennettuja akkuja, ladattavia akkuparistoja ja valonlähteitä sisältävien tuotteiden kierrätys





- Jos tuotteessa on kiinteästi asennettuja akkuja, ladattavia akkuparistoja tai valonlähteitä, niitä ei tarvitse poistaa ennen tuotteen hävittämistä.



- Jos haluat poistaa tuotteen lopullisesti käytöstä, tiedustele yksityiskohtaisia hävittämistä koskevia ohjeita ja määräyksiä lähimmästä kierrätyskeskuksesta tai erikoisliikkeestä.
- Tuotteen voi hävittää veloitusetta.

Tekniset tiedot

Yleiset tiedot

Geyser	
Nimellislämpöteho:	5 kW
Sallittu veden paine:	0,025 – 0,1 MPa
Tulojännite:	12 V
Pumpun letkun pituus:	1,5 m
Suihkun letkun pituus:	2,5 m
12 V:n johdon pituus:	5 m
Mitat (L x K x S):	310 x 245 x 300 mm
Paino:	4 kg
Vaatimustenmukaisuus:	 

Kaasuvaatimukset

Geyser				
Kohdema:	BE, FR, GB, GR, IE, IT, PT, ES, CH	CY, CZ, DK, EE, FI, LT, MT, NL, NO, SK, SL, SE, HU, BG, LV, LU, RO	PL	DE, AT, CH
SKU:	9120000829			9120001936
Laiteluokitus:	I3+	I3B/P		
Kaasutyyppi:	G30/G31	G30		
Syöttöpaine (mbar):	28 – 30/37	30	37	50
Kaasun paine vähintään (mbar):	20		25	42
Kaasun paine enintään (mbar):	35		45	57
Injektorin koko (mm):	0,57		0,51	0,49

Prosimy o uważne przeczytanie niniejszej instrukcji i przestrzeganie wszystkich zawartych w niej instrukcji postępowania, wskazówek i ostrzeżeń. Pozwoli to zapewnić, że produkt będzie zawsze prawidłowo instalowany, wykorzystywany i konserwowany. Niniejsza instrukcja MUSI przez cały czas pozostawać przy produkcie.

Korzystając z produktu, użytkownik potwierdza uważne przeczytanie wszelkich instrukcji, wskazówek i ostrzeżeń, ich zrozumienie oraz zobowiązuje się przestrzegać zawartych w nich warunków. Użytkownik zobowiązuje się wykorzystywać niniejszy produkt wyłącznie zgodnie z jego przeznaczeniem i zamierzonym zastosowaniem oraz z instrukcjami, wskazówkami i ostrzeżeniami wyszczególnionymi w niniejszej instrukcji produktu, jak również ze wszystkimi mającymi zastosowanie przepisami i regulacjami prawnymi. Nieprzestrzeganie zawartych tu instrukcji i ostrzeżeń może skutkować obrażeniami u użytkownika oraz osób trzecich, uszkodzeniem produktu lub też uszkodzeniem mienia w sąsiedztwie produktu. Zastrzega się możliwość wprowadzania zmian i aktualizacji niniejszej instrukcji produktu, wraz z instrukcjami, wskazówkami i ostrzeżeniami oraz powiązaną dokumentacją. Aktualne informacje dotyczące produktu można zawsze znaleźć na stronie kampaoutdoors.com.

Spis treści

Objaśnienie symboli	103
Wskazówki bezpieczeństwa	103
W zestawie	105
Użytkowanie zgodne z przeznaczeniem	105
Opis techniczny	105
Ustawianie podgrzewacza wody	106
Korzystanie z podgrzewacza wody	107
Czyszczenie i konserwacja	108
Przechowywanie podgrzewacza wody	108
Usuwanie usterek	109
Gwarancja	110
Utylizacja	110
Dane techniczne	111

Objaśnienie symboli



NIEBEZPIECZEŃSTWO!

Wskazówka bezpieczeństwa: wskazuje niebezpieczną sytuację, która – jeśli się jej nie uniknie – prowadzi do śmierci lub poważnych obrażeń.



OSTRZEŻENIE!

Wskazówka bezpieczeństwa: wskazuje niebezpieczną sytuację, która – jeśli się jej nie uniknie – może prowadzić do śmierci lub poważnych obrażeń.



OSTROŻNIE!

Wskazówka bezpieczeństwa: wskazuje niebezpieczną sytuację, która – jeśli się jej nie uniknie – może prowadzić do lekkich lub umiarkowanych obrażeń.



UWAGA!

Wskazuje sytuację, która – jeśli się jej nie uniknie – może prowadzić do powstania szkód materialnych.



WSKAZÓWKA

Dodatkowe informacje dotyczące obsługi produktu.

Wskazówki bezpieczeństwa

Podstawowe zasady bezpieczeństwa



OSTRZEŻENIE! Nieprzestrzeganie tych ostrzeżeń może prowadzić do śmierci lub ciężkich obrażeń.

Ryzyko wybuchu

- Napraw urządzenia mogą dokonywać tylko odpowiednio wykwalifikowane osoby. Nieodpowiednio wykonane naprawy mogą być przyczyną poważnych zagrożeń.
- Natychmiast wymieniać porowate lub uszkodzone węże.
- Nigdy nie wymieniać dysz, inżektora ani palników.
- Urządzenie można użytkować tylko z węzłem do gazu i reduktorem – oba elementy z oznakowaniem CE (zgodnie z zaleceniem sprzedawcy) i podłączać tylko do butli z butanem lub propanem (zgodnie z zaleceniem sprzedawcy).
 - Nie używać adapterów ani nie modyfikować urządzenia w celu przystosowania go do innych złączy lub butli.
 - Nie próbować przyłączać innych typów pojemników lub kartuszy z gazem.
- Nie dopuszczaj do skręcenia lub załamania węża do gazu.

Zagrożenie zdrowia

- Urządzenie musi zostać zainstalowane zgodnie z przepisami obowiązującymi w kraju jego zastosowania.

- Dzieci od 8 lat i osoby o ograniczonych możliwościach fizycznych, sensorycznych lub intelektualnych oraz osoby niedysponujące stosowną wiedzą i doświadczeniem mogą używać tego urządzenia jedynie pod nadzorem innej osoby bądź pod warunkiem uzyskania informacji dotyczących bezpiecznego użytkowania urządzenia i zrozumienia wynikających z tego zagrożeń.
- Należy dopilnować, aby dzieci nie bawiły się urządzeniem.
- Dzieci nie mogą czyścić urządzenia bez nadzoru.

- Nie umieszczać żadnych przedmiotów na urządzeniu lub przy nim.

Ryzyko poparzenia

- Dostępne części urządzenia mogą być bardzo gorące. Trzymać dzieci z dala od urządzenia.

Zagrożenie zdrowia

- Z urządzenia korzystać wyłącznie, gdy zapewniony jest nadzór osoby dorosłej.



OSTROŻNIE! Nieprzestrzeganie tych uwag może prowadzić do lekkich lub umiarkowanych obrażeń.

Ryzyko poparzenia

- Nie przemieszczać urządzenia w trakcie jego działania.
- Przed dotknięciem urządzenia gołymi rękami pozostawić je do ostygnięcia.
- Urządzenie podnosić wyłącznie za uchwyt.
- Ze względów bezpieczeństwa nigdy nie blokować otworów wylotowych spalin z palnika.

Środki ostrożności przy obchodzeniu się z pojemnikami z gazem płynnym



OSTRZEŻENIE! Nieprzestrzeganie tych ostrzeżeń może prowadzić do śmierci lub ciężkich obrażeń.

- Po zakończeniu użytkowania zawsze odłączać pojemnik z gazem płynnym.
- Pojemniki z gazem płynnym należy przechowywać z dala od urządzeń grzewczych lub do gotowania oraz innych źródeł światła lub ciepła, w dobrze wentylowanym miejscu, niedostępnym dla dzieci.
- **Nigdy** nie przechowywać pojemników z gazem płynnym w niewentylowanych miejscach lub pod poziomem podłoga (w stożkowych zagłębieniach).
- **Nigdy** nie przechowywać pojemników z gazem płynnym w budynkach, takich jak garaże.
- Nie przechowywać pojemników z gazem płynnym leżących na boku.
- Pojemniki z gazem płynnym należy chronić przed bezpośrednim światłem słonecznym. Temperatura nie powinna przekraczać 50°C.

Bezpieczne użytkowanie urządzenia



NIEBEZPIECZEŃSTWO! Nieprzestrzeganie tych instrukcji może prowadzić do śmierci lub ciężkich obrażeń.

Ryzyko zatrucia tlenkiem węgla

- Nigdy nie używać urządzenia w zamkniętych pomieszczeniach. Podczas spalania płynnego gazu powstaje tlenek węgla, który gromadzi się w zamkniętych przestrzeniach.
- Stosować tylko na wolnym powietrzu.



OSTRZEŻENIE! Nieprzestrzeganie tych ostrzeżeń może prowadzić do śmierci lub ciężkich obrażeń.

Ryzyko wybuchu

- Urządzenie to może być stosowane wyłącznie na wolnym powietrzu w miejscach ponad powierzchnią ziemi o swobodnym przepływie powietrza, w których zapewniona jest naturalna wentylacja i w których ewentualne wycieki gazu oraz produkty spalania mogą być szybko rozpraszane przez wiatr i naturalną konwekcję.
- Nie używać urządzenia, jeśli jest ono uszkodzone lub nie działa prawidłowo.
- Przed podłączeniem butli z gazem sprawdzić prawidłowe umieszczenie i stan uszczelki pomiędzy urządzeniem a butlą z gazem.
- Nie używać urządzenia z uszkodzonymi lub zużytymi uszczelkami.
- Nie umieszczać w pobliżu urządzenia chemikaliów, materiałów łatwopalnych ani pojemników aerozolowych.
- Nie używać urządzenia ze zdjętymi panelami, pokrywami lub osłonami bez wentylacji.
- Nie wprowadzać zmian konstrukcyjnych w urządzeniu.

Ryzyko pożaru

- Stosować z dala od materiałów łatwopalnych.

W zestawie

Poz. na rys. 1, strona 3	Ilość	Oznaczenie
1	1	Podgrzewacz wody
2	1	Słuchawka prysznicowa z węžem
3	1	Pompa do wody 12 V DC z węžem do wody
4	1	Przewód przyłaczeniowy prądu stałego 12 V
5	1	Torba transportowa
6	1	Złaczka
-	1	Instrukcja montažu i obsługi

Użytkowanie zgodne z przeznaczeniem

Podgrzewacz wody nadaje się do:

- Podgrzewania wody do zmywania, czyszczenia i brania prysznic na wolnym powietrzu

Podgrzewacz wody **nie** nadaje się do:

- Dostarczania wody pitnej
- Zastosowania jako urządzenie do gotowania
- Wykorzystywania w zamkniętych budynkach, namiotach lub przedsionkach
- Wykorzystywania w przyczepach kempingowych, pojazdach kempingowych lub na łodziach
- Zastosowania przy prędkości wiatru > 10 km/h

Niniejszy produkt jest przystosowany wyłącznie do wykorzystywania zgodnie z jego przeznaczeniem oraz zamierzonym zastosowaniem według niniejszej instrukcji.

Niniejsza instrukcja zawiera informacje, które są niezbędne do prawidłowego montažu i/lub obsługi produktu. Nieprawidłowy montaž i/lub niewłaściwa obsługa lub konserwacja powodują niezadowolające działanie i mogą prowadzić do uszkodzeń.

Producent nie ponosi żadnej odpowiedzialności za ewentualne obrażenia lub uszkodzenia produktu wynikłe z następujących przyczyn:

- Nieprawidłowy montaž lub podłaczzenie, w tym zbyt wysokie napięcie
- Niewłaściwa konserwacja lub użycie innych części zamiennych niż oryginalne części zamienne dostarczone przez producenta
- Wprowadzanie zmian w produkcie bez wyraźnej zgody producenta
- Użytkowanie w celach innych niż opisane w niniejszej instrukcji obsługi

Firma Kampa zastrzega sobie prawo do zmiany wyglądu i specyfikacji produktu.

Opis techniczny

Podgrzewacz wody został zaprojektowany do podgrzewania wody na wylocie do temperatury wyższej o średnio 25°C od temperatury wody dopływającej do urządzenia. Temperaturę można regulować za pomocą pokrętki regulacji temperatury. Przepływ wody można regulować za pomocą przełacznika regulacji przepływu wody.

Urządzenie można przenosić za pomocą uchwytu do przenoszenia.

Torba do przenoszenia umożliwia łatwy transport.

Zabezpieczenia

Czujnik nadmiernej temperatury

Urządzenie nie pozwala na dalszą pracę palnika, gdy temperatura wody na wylocie osiągnie 50°C. Palnik automatycznie ponownie zapala się, gdy temperatura wody na wylocie spadnie poniżej 50°C.

Czujnik przepływu wody

Woda musi przepływać przez układ, aby można było zapalić palnik. W przypadku ograniczenia lub przerwania przepływu wody, np. gdy przełacznik głowicy prysznicowej znajduje się w pozycji wyłaczzenia („OFF”), palnik gaśnie i nie zapala się ponownie, dopóki przepływ wody nie zostanie przywrócony.

Przełącznik przechyłowy

W przypadku poruszenia urządzenia podczas pracy, urządzenie wyłączy się i nie należy go ponownie włączać do momentu ustawienia go na odpowiedniej powierzchni.

Przegląd produktu

Poz. na rys. 2, strona 3	Oznaczenie
1	Otwory wylotowe spalin z palnika
2	Pokrętko regulacji temperatury
3	Uchwyt do przenoszenia
4	Wziernik palnika
5	Wejście gaz
6	Kran wypływu wody
7	Wlot wody
8	Gniazdo zasilania 12 V
9	Gniazdo zasilania pompy do wody
10	Włącznik/wyłącznik
11	Przełącznik regulacji przepływu wody

Ustawianie podgrzewacza wody



OSTRZEŻENIE! Ryzyko pożaru

Miejsce ustawienia podgrzewacza wody musi spełniać następujące wymagania:

- Tylko na wolnym powietrzu
- Otwarta, dobrze wentylowana przestrzeń, osłonięta przed bezpośrednim wiatrem
- Powierzchnia ustawienia podgrzewacza wody:
 - Z materiałów odpornych na działanie wysokich temperatur, niepalnych/niezapalnych
 - Na równi z poziomem ziemi lub ponad ziemią
 - Wytrzymała, stabilna i pozioma

1. Umieścić urządzenie na powierzchni, która spełnia powyższe wymagania.
2. Wyprostować wszystkie węże, aby wyeliminować wszelkie zagięcia lub skręcenia.
3. Podłączyć kabel prądu stałego 12 V pompy do wody i wąż do wody do urządzenia (rys. 3, strona 4).
4. Podłączyć wąż do gazu do urządzenia (patrz rys. 4, strona 4).
5. Przyłączyć drugi koniec węża do gazu do reduktora gazowego (rys. 5, strona 5).
6. Podłączyć reduktor gazowy do butli z gazem zgodnie z instrukcją producenta.
7. Sprawdzić, czy wszystkie połączenia są szczelne.
8. Włączyć reduktor gazowy.



OSTRZEŻENIE! Ryzyko wybuchu

Nie próbować wykrywać wycieków gazu za pomocą płomienia lub płomienia pilotowego.

9. Sprawdzić wszystkie połączenia pod kątem wycieków gazu:
 - Pokryć wszystkie połączenia wodą z mydłem.
 - Jeśli pojawią się pęcherzyki, natychmiast wyłączyć reduktor gazowy i dokręcić połączenie przed ponowną próbą.
 - Jeżeli pęcherzyki powietrza pojawią się ponownie, nie używać urządzenia. Skontaktować się z autoryzowanym centrum serwisowym.
10. Jeśli nie wykryto wycieków, przekręcić zawór reduktora do pozycji wyłączenia („OFF”).
11. Wychylić kran wypływu wody z pozycji jego przechowywania z boku urządzenia (rys. 6 1., strona 6).
W przypadku zastosowania słuchawki prysznicowej:
Podłączyć słuchawkę prysznicową z węzłem do urządzenia (rys. 6 2., strona 6).
12. Sprawdzić, czy wyłącznik zasilania z tyłu urządzenia znajduje się w pozycji wyłączenia („OFF”).

13. Podłączyć kabel prądu stałego 12 V do urządzenia, a następnie przyłączyć wtyczkę 12 V do odpowiedniego źródła zasilania prądem stałym (patrz rys. **7**, strona 6).

Corzystanie z podgrzewacza wody

Wymagania dotyczące eksploatacji

Następujące wyposażenie nie jest dostarczane w zestawie i musi zostać zapewnione przez użytkownika:

- Butla z butanem lub propanem
- Reduktor gazowy (ciśnienie: patrz rozdz. „Dane techniczne” na stronie 111)
- Wąż do gazu (długość: maks. 1,5 m)
- Zasilanie prądem stałym 12 V (np. z pojazdu, zasilacza sieciowego lub akumulatora)
- Dostęp do czystej wody

Reduktor gazowy i wąż do gazu muszą posiadać oznakowanie CE i spełniać krajowe wymogi bezpieczeństwa. W razie pytań należy skontaktować się ze sprzedawcą lub dostawcą gazu.

Włączanie



OSTRZEŻENIE! Ryzyko pożaru

- Upewnić się, że wszystkie wloty i wyloty powietrza są wolne od przeszkód i nie są zasłonięte.
- Pomiędzy pracującym urządzeniem a wszelkimi palnymi powierzchniami, tkaninami, materiałami łatwopalnymi i ludźmi należy zachować odstęp min. 800 mm po bokach i min. 800 mm od górnej strony urządzenia.



OSTROŻNIE! Zagrożenie zdrowia

Do zasilania urządzenia nie należy używać wody pochodzącej bezpośrednio z rzek, jezior lub morza.



WSKAZÓWKA

Palnik gaśnie przy prędkości wiatru powyżej 10 km/h.

1. Zanurzyć pompę w odpowiednim zbiorniku z czystą wodą (rys. **8**, strona 6).
2. Ustawić kran wypływu wody (rys. **2 6**, strona 3) w żądanej pozycji.
3. Podstawić odpowiedni pojemnik na wodę pod kran wypływu wody.
4. Upewnić się, że przełącznik regulacji przepływu wody (rys. **2 11**, strona 3) znajduje się w pozycji otwarcia („open”).



UWAGA! Ryzyko uszkodzenia

Upewnić się, że słuchawka prysznicowa znajduje się z dala od podgrzewacza wody, aby nie doszło do zachłapania urządzenia wodą.

5. W przypadku zastosowania słuchawki prysznicowej:

Ustawić słuchawkę prysznicową w żądanej pozycji.

Upewnić się, że przełącznik regulacji przepływu wody (rys. **2 11**, strona 3) znajduje się w pozycji otwarcia („open”).

Przesunąć przełącznik na słuchawce prysznicowej do pozycji włączenia („ON”) (rys. **9**, strona 7).

6. Sprawdzić, czy wszystkie połączenia są szczelne.
7. Otworzyć zawór reduktora gazowego.
8. Ustawić przełącznik zasilania (rys. **2 10**, strona 3) w pozycji włączenia („ON”).
- ✓ W ciągu 20 sekund ze słuchawki prysznicowej lub kranu wypływu wody powinna zacząć płynąć woda, a następnie powinien być słyszalny odgłos zapalania palnika przez elektroniczny zapłon.
9. Upewnić się, że palnik jest zapalony, patrząc przez wziernik palnika (rys. **2 4**, strona 3) na urządzeniu.



OSTROŻNIE! Ryzyko poparzenia

Przed użyciem sprawdzić temperaturę wody. Woda na wylocie może osiągać temperaturę 50°C.

10. W razie potrzeby wyregulować temperaturę wody, przekręcając pokrętkę regulacji temperatury (rys. **2 2**, strona 3) i ustawiając je pomiędzy pozycjami minimalną a maksymalną, aby osiągnąć żądaną temperaturę.
11. W przypadku, gdy regulacja nie pozwala osiągnąć wystarczającej temperatury, wystarczy raz przepuścić wodę przez urządzenie, wlewając podgrzaną wodę z powrotem do zbiornika wody dopływowej, a następnie ponownie przepuścić wodę przez urządzenie, aż do osiągnięcia żądanej temperatury.

Zatrzymywanie przepływu wody

- ▶ Zamknąć przełącznik regulacji przepływu wody (rys. **2 11**, strona 3).

W przypadku zastosowania słuchawki prysznicowej:

- ▶ Zatrzymać przepływ wody, przesuwając przełącznik na słuchawce prysznicowej do pozycji wyłączenia („OFF”) (rys. **10**, strona 7) i zamykając przełącznik regulacji przepływu wody (rys. **2 11**, strona 3).

Wznawianie przepływu wody



OSTROŻNIE! Ryzyko poparzenia

Woda pozostająca w wymienniku ciepła przy zatrzymanym przepływie może nagrzewać się do bardzo wysokiej temperatury. Przed użyciem sprawdzić temperaturę wody.

- ▶ Otworzyć przełącznik regulacji przepływu wody (rys. **2 11**, strona 3).
 - ▶ **W przypadku zastosowania słuchawki prysznicowej:**
Przesunąć przełącznik na słuchawce prysznicowej do pozycji włączenia („ON”) (rys. **10**, strona 7).
- ✓ Woda zacznie płynąć, a palnik ponownie zapali się w ciągu 5 sekund.

Wyłączanie

1. Zatrzymać przepływ wody (patrz rozdz. „Zatrzymywanie przepływu wody” na stronie 108).

2. Ustawić przełącznik zasilania (rys. **2 10**, strona 3) w pozycji włączenia („OFF”).
3. Po użyciu zakręcić zawór na butli z gazem.

Odlączenie podgrzewacza wody od butli z gazem

1. Sprawdzić, czy urządzenie jest całkowicie wygaszone, reduktor gazowy znajduje się w pozycji zamkniętej, a wszystkie powierzchnie są chłodne.
2. W celu odłączenia reduktora gazowego od butli z gazem postępować zgodnie z instrukcjami producenta reduktora gazowego.

Czyszczenie i konserwacja



UWAGA! Ryzyko uszkodzenia

- Urządzenia nie wolno nigdy czyścić pod bieżącą wodą ani zamaczać w wodzie.
- Nie dopuścić do przedostania się wody do wylotów palnika, jego obudowy lub otworów napowietrzających, znajdujących się w podstawie rury palnika.
- Do czyszczenia nie używać ostrych ani twardych przedmiotów, ściernych środków czyszczących lub wybielacza, gdyż mogą one uszkodzić urządzenie.

- ▶ Od czasu do czasu czyścić zewnętrzne powierzchnie urządzenia łagodnym środkiem czyszczącym i wilgotną ściereczką.

Przechowywanie podgrzewacza wody

1. Wyłączyć reduktor gazowy przy pracującym urządzeniu.
- ✓ Palnik będzie pracował do momentu wypłynięcia całego gazu z węża do gazu i zespołu reduktora gazowego.
2. Ustawić przełącznik zasilania (rys. **2 10**, strona 3) w pozycji włączenia („OFF”).

3. Odłączyć pompę do wody od urządzenia (rys. 11, strona 7) i wylać całą pozostającą wewnątrz wodę (rys. 12, strona 7).
4. Odłączyć słuchawkę prysznicową i wąż do wody od wylotu wody (rys. 13, strona 8) i wylać całą pozostającą wewnątrz wodę (rys. 14, strona 8).
5. Przymocować urządzenie do przodu, do tyłu oraz na boki w celu umożliwienia wypłynięcia wody (rys. 15, strona 8).
6. Odłączyć kabel prądu stałego 12 V (rys. 16, strona 9).
7. Odłączyć wąż do gazu od urządzenia (rys. 17, strona 9).
8. Odłączyć wąż do gazu od reduktora gazowego (rys. 18, strona 10).
9. W celu odłączenia reduktora gazowego od butli z gazem postępować zgodnie z instrukcjami producenta reduktora gazowego.
10. Pozostawić urządzenie do całkowitego ostygnięcia.
11. Przechowywać urządzenie i jego części w torbie transportowej.
12. Umieścić torbę transportową w suchym i dobrze wentylowanym miejscu, osłoniętym przed bezpośrednim światłem słonecznym i z dala od źródeł ciepła i zapłonu.



UWAGA! Ryzyko uszkodzenia

Uważać, aby urządzenie nie przewróciło się.

✓ W urządzeniu nie ma już wody.

Usuwanie usterek

Usterka	Możliwa przyczyna	Rozwiązanie
Woda nie wypływa ze słuchawki prysznicowej.	Urządzenie jest wyłączone.	Włączyć urządzenie.
	Dopływ wody jest niewystarczający.	Zapewnić wystarczający dopływ wody.
	Pompa do wody nie jest podłączona do urządzenia.	Podłączyć pompę do wody do urządzenia.
	Zasilanie prądem stałym jest nieodpowiednie.	Zapewnić odpowiednie zasilanie prądem stałym.
	Przełącznik słuchawki prysznicowej znajduje się w pozycji wyłączenia („OFF”).	Ustawić przełącznik słuchawki prysznicowej w pozycji włączenia („ON”).
Palnik nie zapala się.	Woda nie wypływa ze słuchawki prysznicowej.	Ustawić przełącznik słuchawki prysznicowej w pozycji włączenia („ON”).
	Woda na wlocie ma temperaturę powyżej +50°C.	Odczekać, aż woda na wlocie ostygnie poniżej temperatury +50°C.
	Zawór butli z gazem jest zamknięty.	Otworzyć zawór butli z gazem.
	W butli z gazem nie ma gazu.	Wymienić butlę z gazem.
Woda nie osiąga wystarczającej temperatury.	Woda na wlocie jest zbyt zimna. Urządzenie może podnieść temperaturę wody o ok. +25°C.	Ponownie przepuścić raz podgrzaną wodę przez urządzenie aż do osiągnięcia żądanej temperatury.
	Zadziałało zabezpieczenie przed nadmierną temperaturą.	Pozostawić układ do ostygnięcia, aż do otwarcia wyłącznika zabezpieczającego przed nadmierną temperaturą.

Gwarancja

Obowiązuje ustawowy okres gwarancji.

W przypadku stwierdzenia uszkodzenia produktu należy skontaktować się z jego sprzedawcą lub z oddziałem producenta w danym kraju (patrz kampaoutdoors.com/store-locator).

W celu naprawy lub realizacji gwarancji konieczne jest przesłanie wraz z produktem następujących dokumentów:

- Kopii rachunku z datą zakupu
- Informacji o przyczynie reklamacji lub opisu wady

Uwaga: Samodzielne lub nieprofesjonalne wykonywanie napraw może mieć poważne skutki i prowadzić do utraty gwarancji.

Utylizacja

Recykling materiałów opakowaniowych



- ▶ Opakowanie należy wyrzucić do odpowiedniego pojemnika na odpady do recyklingu.

Recykling produktów z niewymiennymi bateriami, akumulatorami lub źródłami światła





- ▶ Jeśli produkt zawiera niewymienne baterie, akumulatory lub źródła światła, nie trzeba ich usuwać przed utylizacją.



- ▶ Jeśli produkt nie będzie już dalej wykorzystywany, należy dowiedzieć się w najbliższym zakładzie recyklingu lub od specjalistycznego przedstawiciela producenta, w jaki sposób można zutylizować produkt zgodnie z obowiązującymi przepisami.
- ▶ Produkt można zutylizować nieodpłatnie.

Dane techniczne

Dane ogólne

	Geyser
Nominalne obciążenie cieplne:	5 kW
Uzyskiwane ciśnienie wody:	0,025 – 0,1 MPa
Napięcie wejściowe:	12 V
Długość węża pompy:	1,5 m
Długość węża prysznicowego:	2,5 m
Długość kabla 12 V:	5 m
Wymiary (szer. x wys x gł.):	310 x 245 x 300 mm
Masa:	4 kg
Zgodność:	 

Wymagania w zakresie gazu

	Geyser			
Kraj przeznaczenia:	BE, FR, GB,GR, IE, IT, PT, ES, CH	CY, CZ, DK, EE, FI, LT, MT, NL, NO, SK, SI, SE, HU, BG, LV, LU, RO	PL	DE, AT, CH
SKU:	9120000829			9120001936
Kategoria urządzenia:	I3+	I3B/P		
Typ gazu:	G30/G31	G30		
Ciśnienie zasilania (w mbar):	28 – 30/37	30	37	50
Min. ciśnienie gazu (w mbar):	20		25	42
Maks. ciśnienie gazu (w mbar):	35		45	57
Rozmiar dyszy (w mm):	0,57		0,51	0,49

Dôkladne si prečítajte tento návod a dodržiavajte všetky pokyny, usmernenia a varovania uvedené v tomto návode k výrobku, aby bolo zaručené, že výrobok bude vždy správne nainštalovaný, používaný a udržiavaný. Tento návod **MUSÍ** zostať priložený k výrobku.

Používaním tohto výrobku týmto potvrdzujete, že ste si dôkladne prečítali všetky pokyny, usmernenia a varovania a že rozumiete a súhlasíte s dodržiavaním všetkých uvedených podmienok. Súhlasíte, že tento výrobok budete používať iba v súlade s určeným použitím a v súlade s pokynmi, usmerneniami a varovaniami uvedenými v tomto návode k výrobku, ako aj v súlade so všetkými platnými zákonmi a nariadeniami. V prípade, že si neprečítate a nebudete sa riadiť pokynmi a varovaniami uvedenými v tomto návode, môže mať za následok vaše poranenie alebo poranenie iných osôb, poškodenie vášho výrobku alebo poškodenie majetku v jeho blízkosti. Tento návod na obsluhu výrobku vrátane pokynov, usmernení a varovaní, a súvisiaca dokumentácia môže podliehať zmenám a aktualizáciám. Najaktuálnejšie informácie o výrobku nájdete na stránke www.kampaoutdoors.com.

Obsah

Vysvetlenie symbolov	112
Bezpečnostné pokyny	112
Rozsah dodávky	114
Používanie v súlade s určením	114
Technický opis	114
Umiestnenie ohrievača vody	115
Používanie ohrievača vody	115
Čistenie a údržba	117
Skladovanie ohrievača vody	117
Odstraňovanie porúch	118
Záruka	118
Likvidácia	118
Technické údaje	119

Vysvetlenie symbolov



NEBEZPEČENSTVO!

Bezpečnostný pokyn: označuje nebezpečnú situáciu, ktorej následkom je smrť alebo vážne zranenie, ak sa jej nezabráni.



VÝSTRAHA!

Bezpečnostný pokyn: označuje nebezpečnú situáciu, ktorej následkom môže byť smrť alebo vážne zranenie, ak sa jej nezabráni.



UPOZORNENIE!

Bezpečnostný pokyn: označuje nebezpečnú situáciu, ktorej následkom môže byť malé alebo stredne ťažké zranenie, ak sa jej nezabráni.



POZOR!

Označuje situáciu, ktorej následkom môže byť poškodenie majetku, ak sa jej nezabráni.



POZNÁMKA

Doplňujúce informácie týkajúce sa obsluhy produktu.

Bezpečnostné pokyny

Základy bezpečnosti



VÝSTRAHA! Nedodržanie týchto varovaní môže mať za následok smrť alebo vážne poranenie.

Nebezpečenstvo výbuchu

- Opravy na tomto spotrebiči smie vykonávať len kvalifikovaný personál. Neodborné opravy môžu zapríčiniť vážne ohrozenia.
- Netesniace alebo poškodené hadice okamžite vymeňte.
- Nikdy nevykonávajte zmeny na dýzach, injektoroch alebo horákoch.
- Tento spotrebič sa smie používať iba so schválenou CE plynovou hadicou a regulátorom (odporúčaným predajcom) a musí byť pripojený iba k fľaši s butánovým alebo propánovým plynom (odporúčanou predajcom).
 - Nepoužívajte adaptéry ani neupravujte spotrebič, aby vyhovoval iným konektorom alebo fľašiam.
 - Nepokúšajte sa pripojiť iné typy plynových fľaš alebo kartuší.
- Plynovú hadicu neskrúcajte ani nezalamujte.

Nebezpečenstvo ohrozenia zdravia

- Tento spotrebič musí byť nainštalovaný v súlade so všetkými vnútroštátnymi predpismi platnými v krajine použitia.

- Tento spotrebič smú používať deti od 8 rokov a osoby so zníženými psychickými, zmyslovými alebo mentálnymi schopnosťami a vedomosťami, keď sú pod dozorom alebo keď boli poučené o bezpečnom používaní spotrebiča a chápu, aké riziká z toho vyplývajú.
- Dohliadnite na to, aby sa deti nehrali so spotrebičom.
- Čistenie nesmú vykonávať deti bez dozoru.

Bezpečnosť pri prevádzke zariadenia



NEBZPEČENSTVO! Nedodržanie tohto upozornenia bude mať za následok smrť alebo vážne poranenie.

Nebezpečenstvo otravy oxidom uhoľnatým

- Spotrebič nikdy neumiestňujte v interiéri. Pri procese spaľovania skvapalneného plynu vzniká oxid uhoľnatý, ktorý sa hromadí v uzavretom priestore.
- Používajte iba vonku.



VÝSTRAHA! Nedodržanie týchto varovaní môže mať za následok smrť alebo vážne poranenie.

Nebezpečenstvo výbuchu

- Tento spotrebič sa smie používať iba na otvorenom priestranstve nad zemou, s prirodzeným vetraním, bez oblastí, kde by dochádzalo k hromadeniu, a tam kde unikajúci plyn a produkty horenia môžu byť rýchlo rozptýlené vetrom a prirodzeným prúdením.
- Nepoužívajte tento spotrebič, ak netesní, je poškodený alebo nefunguje správne.
- Skontrolujte, či tesnenia medzi spotrebičom a plynovou fľašou sú na svojom mieste a v dobrom stave, skôr než pripojíte plynovú fľašu.
- Nepoužívajte spotrebič, ak sú tesnenia poškodené alebo opotrebované.
- Neskladujte chemikálie, horľavé materiály alebo spreje v blízkosti tohto spotrebiča.
- Nepoužívajte tento spotrebič s demontovanými panelmi, krytmi alebo ochrannými zariadeniami bez vetrania.
- Spotrebič neupravujte.

Nebezpečenstvo požiaru

- Tento spotrebič nesmie byť počas používania v blízkosti horľavých materiálov.

- Neumiestňujte žiadne predmety na spotrebič alebo pred spotrebič.

Nebezpečenstvo popálenia

- Prístupné časti a diely môžu byť veľmi horúce. Nedovoľte deťom, aby sa priblížili.

Nebezpečenstvo ohrozenia zdravia

- Používajte spotrebič iba v prítomnosti dospelých osoby.



UPOZORNENIE! Nedodržanie týchto upozornení môže mať za následok drobné alebo stredne ťažké poranenie.

Nebezpečenstvo popálenia

- Spotrebič nepremiestňujte, ak sa používa.
- Nechajte spotrebič dostatočne vychladnúť, skôr než sa ho dotknete holými rukami.
- Vždy používajte rukoväť na zdvíhanie spotrebiča.
- Z bezpečnostných dôvodov nikdy neblokujte výstupné otvory horákov.

Bezpečnostné preventívne opatrenia pri manipulácii s fľašami so skvapalnenými plynom



VÝSTRAHA! Nedodržanie týchto varovaní môže mať za následok smrť alebo vážne poranenie.

- Po použití vždy odpojte fľašu so skvapalneným plynom.
- Fľaše so skvapalneným plynom skladujte mimo dosahu spotrebičov na ohrievanie, kúrenie a varenie a iných zdrojov svetla alebo tepla, na dobre vetranom mieste a mimo dosahu detí.
- Fľaše so skvapalneným plynom **nikdy** neuchovávajú na nevetraných miestach alebo pod úrovňou podlahy (lievikovité priehlbne v zemi).
- Fľaše so skvapalneným plynom **nikdy** neskladujte v priestoroch, ako sú napríklad garáže.
- Fľaše so skvapalneným plynom nikdy neskladujte poležiačky.
- Fľaše so skvapalneným plynom chráňte pred priamym slnečným žiarením. Teplota nesmie presiahnuť 50 °C.

Rozsah dodávky

Č. na obr. 1, strane 3	Počet	Označenie
1	1	Ohrievač vody
2	1	Sprchovacia hlavica
3	1	Vodné čerpadlo na jednosmerný prúd 12 V s vodovodnou hadicou
4	1	12 V DC prípojný kábel
5	1	Prenosná taška
6	1	Dýza
-	1	Návod na montáž a uvedenie do prevádzky

Používanie v súlade s určením

Ohrievač vody je vhodný na:

- dodávanie zohriatej vody na umývanie, čistenie a sprchovanie v exteriéri

Ohrievač vody **nie** je vhodný:

- na dodávanie pitnej vody
- na varenie
- na použitie v uzavretých priestoroch, stanoch alebo v prístreškoch
- na použitie v karavanoch, obytných vozidlách alebo člnoch
- pri rýchlostiach vetra > 10 km/h

Tento výrobok je vhodný iba na použitie na zamýšľaný účel a použitie v súlade s týmto návodom.

Tento návod obsahuje informácie, ktoré sú nevyhnutné pre správnu inštaláciu a/alebo obsluhu výrobku. Chybná inštalácia a/alebo nesprávna obsluha či údržba bude mať za následok neuspokojivý výkon a možnú poruchu.

Výrobca nenesie žiadnu zodpovednosť za akékoľvek poranenia či škody na výrobku spôsobené:

- Nesprávnou montážou alebo pripojením vrátane nadmerného napätia
- Nesprávnou údržbou alebo použitím iných ako originálnych náhradných dielov poskytnutých výrobcom
- Zmenami výrobku bez výslovného povolenia výrobcu
- Použitím na iné účely než na účely opísané v návode

Firma Kampa si vyhradzuje právo na zmenu vzhľadu a technických parametrov výrobku.

Technický opis

Tento ohrievač vody je určený na zvyšovanie výstupnej teploty vody v priemere o 25 °C nad teplotu zdrojovej vody. Teplotu je možné nastaviť pomocou regulátora teploty. Prietok vody je možné nastaviť pomocou regulátora prietoku vody.

Spotrebič je možné prenášať za prenosnú rukoväť. Prenosná taška umožňuje jednoduché prenášanie.

Bezpečnostné prvky

Snímač nadmernej teploty

Po dosiahnutí výstupnej teploty vody 50 °C spotrebič vypne horák. Horák sa automaticky znovu zapáli, keď výstupná teplota klesne pod 50 °C.

Snímač prietoku vody

Voda musí prúdiť cez systém, aby sa horák mohol zapnúť. V prípade, že prívod vody je obmedzený alebo zastavený, napr. sprchovacia hlavica je v polohe „OFF“, horák zhasne a nezapne sa skôr, kým sa neobnoví prietok vody.

Spínač náklonu

V prípade, že spotrebič je počas prevádzky prenášaný, spotrebič prestane fungovať a musí sa vypnúť, kým nebude umiestnený na vhodný povrch.

Prehľad výrobku

Č. na obr. 2, Oznáčené strane 3	Označenie
1	Výstup horáka
2	Regulátor teploty
3	Prenosná rukoväť
4	Priezor horáka
5	Vstup plynu
6	Výstupný kohútik vody
7	Vstup vody
8	12 V elektrická zásuvka
9	Zásuvka vodného čerpadla
10	Vypínač
11	Regulátor prietoku vody

Umiestnenie ohrievača vody



VÝSTRAHA! Nebezpečenstvo požiaru

Miesto postavenia ohrievača vody musí spĺňať nasledujúce požiadavky:

- iba exteriér
- otvorené, dobre vetrané miesto, ktoré je chránené pred priamym vetrom
- plocha na umiestnenie ohrievača vody
 - z teplovzdorných, nespáliteľných alebo nehorľavých materiálov
 - na vyvýšenom podklade alebo nad zemou
 - pevný, stabilný a rovný podklad

1. Umiestnite spotrebič na povrch, ktorý spĺňa vyššie uvedené požiadavky.
2. Vyrovnajte všetky hadice, aby nezostali žiadne zalomenia alebo skrútené miesta.
3. K spotrebiču pripojte kábel na jednosmerný prúd 12 V vodného čerpadla a vodovodnú hadicu (obr. 3, strane 4).
4. K spotrebiču pripojte plynovú hadicu (obr. 4, strane 4).

5. Druhý koniec plynovej hadice pripojte k regulátoru plynu (obr. 5, strane 5).
6. Pripojte plynový regulátor k plynovej fľaši podľa pokynov výrobcu.
7. Skontrolujte, či sú všetky pripojenia tesné.
8. Otvorte plynový regulátor.



VÝSTRAHA! Nebezpečenstvo výbuchu

Nepokúšajte sa zisťovať únik plynu s pomocou otvoreného plameňa alebo pilotného plameňa.

9. Skontrolujte všetky pripojenia na únik plynu:
 - Nalejte mydlovú vodu na všetky pripojenia.
 - Ak sa objavia bubliny, okamžite zatvorte plynový regulátor a pred opätovným preskúšaním dotiahnite pripojenie.
 - Ak sa bublinky objavia znovu, spotrebič viac nepoužívajte. Kontaktujte autorizovaného servisného technika.
10. Ak nezistíte žiadny únik, regulačný ventil otočte do polohy „OFF“.
11. Výstupný kohútik vody otočte z jeho úložnej pozície k bočnej strane spotrebiča (obr. 6 1., strane 6).
Pri použití sprchovacej hlavice:
Pripojte sprchovaciu hlavicu a súpravu hadice k spotrebiču (obr. 6 2., strane 6).
12. Skontrolujte, či vypínač na zadnej strane spotrebiča je v polohe „OFF“.
13. Pripojte kábel na jednosmerný prúd 12 V k spotrebiču a potom pripojte zástrčku 12 V k vhodnému zdroju napájania jednosmerným prúdom (obr. 7, strane 6).

Používanie ohrievača vody

Požiadavky na prevádzku

Nasledujúce vybavenie nie je súčasťou dodávky a musí ho zabezpečiť používateľ:

- Fľaša s butánovým alebo propánovým plynom
- Plynový regulátor (prevádzkový tlak: pozri kap. „Technické údaje“ na strane 119)
- Plynová hadica (dĺžka: max. 1,5 m)

- Zdroj jednosmerného prúdu 12 V (napr. vozidlo, sieťový adaptér alebo akumulátorová jednotka)
- Prívod čistej vody

Plynový regulátor a plynová hadica musia mať označenie CE a spĺňať bezpečnostné požiadavky krajiny použitia. V prípade otázok sa obráťte na svojho predajcu alebo dodávateľa plynu.

Zapnutie



VÝSTRAHA! Nebezpečenstvo požiaru

- Ubezpečte sa, že všetky vstupné otvory vzduchu a výstupy nie sú blokované a zakryté.
- Vzdialenosť spotrebiča v prevádzke od všetkých horľavých povrchov, textílií, horľavých materiálov a osôb musí byť nasledujúca: viac ako 800 mm z boku a viac ako 800 mm zhora.



UPOZORNENIE! Nebezpečenstvo ohrozenia zdravia

Nepoužívajte vodu priamo z riek, jazier alebo mora ako vstupnú vodu.



POZNÁMKA

Ohrievač zhasne, ak sa používa pri rýchlosti vetra vyššej ako 10 km/h.

1. Ponorte čerpadlo do vhodnej nádrže s čistou vodou (obr. **8**, strane 6).
2. Otočte výstupný kohútik vody (obr. **2 6**, strane 3) do želanej polohy.
3. Umiestnite vhodnú nádobu na vodu pod výstupný kohútik vody.
4. Ubezpečte sa, že regulátor prietoku vody (obr. **2 11**, strane 3) je v „otvorenej“ polohe.



POZOR! Nebezpečenstvo poškodenia

Sprchovaciu hlavicu umiestnite mimo ohrievača vody, aby na spotrebič nevystrekla voda.

5. Pri použití sprchovacej hlavice:

Sprchovaciu hlavicu umiestnite do želanej polohy.

Ubezpečte sa, že regulátor prietoku vody (obr. **2 11**, strane 3) je v „otvorenej“ polohe. Prepínač sprchovacej hlavice posuňte do polohy „ON“ (obr. **9**, strane 7).

6. Skontrolujte, či sú všetky pripojenia tesné.
7. Otvorte ventil plynového regulátora.
8. Prepnite vypínač (obr. **2 10**, strane 3) do polohy „ON“.

✓ Voda by mala začať vytekať zo sprchovacej hlavice alebo z výstupného kohútika vody do 20 sekúnd, potom by ste mali počuť elektrické zapalovanie ako zapaluje horák.

9. Ubezpečte sa, že plameň horáka horí. Zistíte to sledovaním cez priezor horáka (obr. **2 4**, strane 3) na spotrebiči.



UPOZORNENIE! Nebezpečenstvo popálenia

Skontrolujte teplotu vody, skôr než ju použijete. Výstupná teplota vody môže dosiahnuť 50 °C.

10. Ak je to potrebné, nastavte teplotu vody otáčaním regulátora teploty (obr. **2 2**, strane 3) z minimálnej do maximálnej polohy ohrevu, aby ste dosiahli požadovanú úroveň teploty.
11. V prípade, že nárast teploty je nedostatočný, jednoducho raz pusťte vodu cez spotrebič, zohriata voda odtečie späť do zdrojovej nádrže s vodou. Potom ju znovu pusťte cez spotrebič, kým nedosiahnete želanú teplotu.

Zastavenie prietoku vody

► Zatvorte regulátor prietoku vody (obr. **2 11**, strane 3).

Pri použití sprchovacej hlavice:

► Zastavte prietok vody posunutím prepínača sprchovacej hlavice do polohy „OFF“ (obr. **10**, strane 7) a zatvorením regulátora prietoku vody (obr. **2 11**, strane 3).

Pustenie prietoku vody



UPOZORNENIE! Nebezpečenstvo popálenia

Voda, ktorá zostane vo výmenníku ohrievača pri zastavení prietoku, sa môže veľmi zohriať. Skontrolujte teplotu vody, skôr než ju použijete.

- ▶ Otvorte regulátor prietoku vody (obr. **2 11**, strane 3).
- ▶ **Pri použití sprchovacej hlavice:**
Prepínač sprchovacej hlavice posuňte do polohy „ON“ (obr. **10**, strane 7).
- ✓ Voda začne znovu prúdiť a horák sa znovu zapne do 5 sekúnd.

Vypnutie

1. Zastavte prietok vody (pozri kap. „Zastavenie prietoku vody“ na strane 116).
2. Prepnite vypínač (obr. **2 10**, strane 3) do polohy „OFF“.
3. Po použití vypnite prívod plynu na plynovej fľaši.

Odpojenie ohrievača vody od plynovej fľaše

1. Skontrolujte, či je spotrebič úplne vypnutý, plynový regulátor je v polohe „OFF“ a všetky povrchy sú studené.
2. Pri odpojení plynového regulátora od plynovej fľaše sa riadte pokynmi výrobcu plynového regulátora.

Čistenie a údržba



POZOR! Nebezpečenstvo poškodenia

- Spotrebič nikdy nečistite pod tečúcou vodou alebo dokonca vo vode.
- Zabráňte vniknutiu vody do výstupov horáka, opláštenia a zavzdušňovacích otvorov umiestnených na spodku trubic horáka.
- Na čistenie nepoužívajte ostré alebo tvrdé predmety, abrazívne čistiace prostriedky alebo bielicidlo, pretože by mohli poškodiť spotrebič.

- ▶ Spotrebič príležitosti poutierajte zvonku vlhkou handričkou a jemným čistiacim prostriedkom.

Skladovanie ohrievača vody

1. Zatvorte plynový regulátor počas prevádzky spotrebiča.
- ✓ Horák zostane v činnosti dovtedy, kým všetok plyn neunikne z plynovej hadice a zostavy plynového regulátora.
2. Prepnite vypínač (obr. **2 10**, strane 3) do polohy „OFF“.
3. Odpojte vodné čerpadlo od spotrebiča (obr. **11**, strane 7) a nechajte vytečť všetku vodu (obr. **12**, strane 7).
4. Odpojte sprchovaciu hlavicu a vodovodnú hadicu od výstupu vody (obr. **13**, strane 8) a nechajte vytečť všetku vodu (obr. **14**, strane 8).
5. Nakloňte spotrebič dopredu, dozadu a do strán, aby mohla vytečť voda (obr. **15**, strane 8).



POZOR! Nebezpečenstvo poškodenia

Zabezpečte, aby sa spotrebič neprevrhol.

- ✓ V spotrebiči sa nenachádza voda.
- 6. Odpojte kábel na jednosmerný prúd 12 V (obr. **16**, strane 9).
- 7. Odpojte plynovú hadicu od spotrebiča (obr. **17**, strane 9).
- 8. Odpojte plynovú hadicu od plynového regulátora (obr. **18**, strane 10).
- 9. Pri odpojení plynového regulátora od plynovej fľaše sa riadte pokynmi výrobcu plynového regulátora.
- 10. Spotrebič nechajte poriadne vychladnúť.
- 11. Spotrebič a jeho súčasti uložte do prenosnej tašky.
- 12. Prenosnú tašku uložte na suchom a dobre vetranom mieste bez priameho slnečného žiarenia, zdrojom tepla a zápalných zdrojov.

Odstraňovanie porúch

Porucha	Možná príčina	Riešenie
Voda nevyteká zo sprchovacej hlavice.	Spotrebič je vypnuté.	Zapnite spotrebič.
	Prívod vody je nedostatočný.	Zabezpečte dostatočný prívod vody.
	Vodné čerpadlo nie je pripojené k spotrebiču.	Pripojte vodné čerpadlo k spotrebiču.
	Zdroj napájania jednosmerným prúdom nie je primeraný.	Zabezpečte primeraný zdroj napájania jednosmerným prúdom.
	Prepínač sprchovacej hlavice je v polohe „OFF“.	Prepínač sprchovacej hlavice posuňte do polohy „ON“.
Horák sa nezapáli.	Voda nevyteká zo sprchovacej hlavice.	Prepínač sprchovacej hlavice posuňte do polohy „ON“.
	Teplota vstupnej vody je vyššia ako +50 °C.	Nechajte vstupnú vodu ochladiť na teplotu pod +50 °C.
	Plynová fľaša je zatvorená.	Otvorte plynovú fľašu.
	Plynová fľaša je prázdna.	Vymeňte plynovú fľašu.
Voda nie je dostatočne teplá.	Vstupná voda je príliš studená. Spotrebič dokáže zvýšiť teplotu vody približne o +25 °C.	Nechajte vodu recirkulovať, kým nedosiahne želanú teplotu.
	Teplotný bezpečnostný spínač sa zopol.	Nechajte systém vychladnúť, kým sa teplotný bezpečnostný spínač nerozpojí.

Záruka

Platí zákonom stanovená záručná lehota. Ak je výrobok poškodený, obráťte sa na svojho predajcu alebo pobočku výrobcu vo svojej krajine (pozri kampaoutdoors.com/store-locator).

Ak žiadate o vybavenie opravy alebo nárokov vyplývajúcich zo záruky, k zaslanému produktu musíte priložiť nasledujúce dokumenty:

- kópiu faktúry s dátumom kúpy,
- dôvod reklamácie alebo opis chyby,

Upozorňujeme Vás, že samooprava alebo neodborná oprava môže mať za následok ohrozenie bezpečnosti a zánik záruky.

Likvidácia

Recyklácia obalového materiálu



- Obalový materiál dávajte podľa možnosti do príslušného recyklovateľného odpadu.

Recyklácia výrobkov s integrovanými batériami, nabíjateľnými batériami alebo svetelnými zdrojmi



- Ak výrobok obsahuje integrované batérie, nabíjateľné batérie alebo svetelné zdroje, nemusíte ich pred likvidáciou vyberať.



- Keď výrobok chcete definitívne vyradiť z prevádzky, informujte sa v najbližšom recyklačnom stredisku alebo u svojho špecializovaného predajcu o príslušných predpisoch týkajúcich sa likvidácie.
- Výrobok je možné bezplatne zlikvidovať.

Technické údaje

Základné údaje

Geyser	
Menovitý tepelný príkon:	5 kW
Použitelný tlak vody:	0,025 – 0,1 MPa
Vstupné napätie:	12 V
Dĺžka hadice čerpadla:	1,5 m
Dĺžka sprchovej hadice:	2,5 m
Dĺžka 12 V kábla:	5 m
Rozmery (Š × V × H):	310 × 245 × 300 mm
Hmotnosť:	4 kg
Zhoda:	

Požiadavky na plyn

Geyser				
Krajina určenia:	BE, FR, GB,GR, IE, IT, PT, ES, CH	CY, CZ, DK, EE, FI, LT, MT, NL, NO, SK, SL, SE, HU, BG, LV, LU, RO	PL	DE, AT, CH
SKU:	9120000829			9120001936
Kategória spotrebiča:	I3+	I3B/P		
Druh plynu:	G30/G31	G30		
Prevádzkový tlak (v mbaroch):	28 – 30/37	30	37	50
Min. tlak plynu (v mbaroch):	20		25	42
Max. tlak plynu (v mbaroch):	35		45	57
Rozmer injektora (v mm):	0,57		0,51	0,49

Pečlivě si prosím přečtěte a dodržujte všechny pokyny, směrnice a varování obsažené v tomto návodu k výrobku, abyste měli jistotu, že výrobek budete vždy správně instalovat, používat a udržovat. Tyto pokyny MUSÍ být uchovávány v blízkosti výrobku.

Používáním výrobku tímto potvrzujete, že jste si pečlivě přečetli všechny pokyny, směrnice a varování a že rozumíte podmínkám uvedeným v tomto dokumentu a souhlasíte s nimi. Souhlasíte s používáním tohoto výrobku pouze k určenému účelu a použití a v souladu s pokyny, směrnicemi a varováními uvedenými v tomto návodu k výrobku a v souladu se všemi příslušnými zákony a předpisy. Pokud si nepřečtete a nebudete dodržovat zde uvedené pokyny a varování, může to vést ke zranění vás i ostatních, poškození vašeho výrobku nebo poškození jiného majetku v okolí. Tento návod k výrobku, včetně pokynů, směrnic a varování a související dokumentace může být předmětem změn a aktualizací. Aktuální informace o výrobku naleznete na adrese kampaoutdoors.com.

Obsah

Vysvětlení symbolů	120
Bezpečnostní pokyny	120
Obsah dodávky	121
Použití v souladu s účelem	122
Technický popis	122
Nastavení ohřívače vody	123
Používání ohřívače vody	123
Čištění a péče	125
Skladování ohřívače vody	125
Odstraňování poruch a závad	126
Záruka	126
Likvidace	126
Technické údaje	127

Vysvětlení symbolů



NEBEZPEČÍ!

Bezpečnostní pokyn: označuje nebezpečnou situaci, která, pokud se jí nezabrání, bude mít za následek smrt nebo vážné zranění.



VÝSTRAHA!

Bezpečnostní pokyn: označuje nebezpečnou situaci, která, pokud se jí nezabrání, může mít za následek smrt nebo vážné zranění.



UPOZORNĚNÍ!

Bezpečnostní pokyn: označuje nebezpečnou situaci, která, pokud se jí nezabrání, může mít za následek lehké nebo středně těžké zranění.



POZOR!

označuje nebezpečnou situaci, která, pokud se jí nezabrání, může mít za následek majetkové škody.



POZNÁMKA

Doplňující informace týkající se obsluhy výrobku.

Bezpečnostní pokyny

Základní bezpečnost



VÝSTRAHA! Nedodržení těchto varování by mohlo mít za následek smrt nebo vážné zranění.

Nebezpečí výbuchu

- Opravy přístroje směřují provádět pouze kvalifikovaní pracovníci. Nesprávně provedené opravy mohou být zdrojem značných rizik.
- Pórovité či poškozené hadice ihned vyměňte.
- Nikdy nepozměňujte trysky, injektor ani hořáky.
- Tento přístroj se smí používat pouze s plynovou hadicí a regulátorem schváleným CE (doporučeno vašim prodejcem) a musí být připojen pouze k láhvi s butanem nebo propanem (doporučeno vašim prodejcem).
 - Nepoužívejte adaptéry ani neupravujte spotřebič tak, aby se mohl použít s jinými konektory nebo lahvemi.
 - Nepokoušejte se montovat jiné typy plynových lahví nebo kartuší.

- Zabraňte kroucení či zalomení plynové hadice.

Nebezpečí ohrožení zdraví

- Tento přístroj musí být nainstalován v souladu se všemi národními předpisy platnými v zemi použití.

- Tento přístroj mohou používat děti od 8 let a osoby se sníženými fyzickými, smyslovými nebo duševními schopnostmi nebo s nedostatečnými zkušenostmi a znalostmi, pokud jsou pod dohledem nebo obdržely pokyny týkající se používání spotřebiče bezpečným způsobem a porozuměly souvisejícím nebezpečím.
- Děti musejí být pod dohledem tak, aby si s přístrojem nehrály.
- Čištění nesmějí provádět děti bez dozoru.

Bezpečnost za provozu přístroje



NEBEZPEČÍ! Nedodržení tohoto pokynu bude mít za následek smrt nebo vážné zranění.

Nebezpečí otravy oxidem uhelnatým

- Přístroj nikdy nepoužívejte v interiéru. Spalováním zkapalněného plynu vzniká oxid uhelnatý, který se hromadí uvnitř uzavřených prostor.
- Používejte pouze venku.



VÝSTRAHA! Nedodržení těchto varování by mohlo mít za následek smrt nebo vážné zranění.

Nebezpečí výbuchu

- Tento přístroj se smí používat pouze v nadzemním venkovním prostředí s přirozeným větráním a bez mrtvých prostor, v němž jsou úniky plynu a produkty spalování rychle rozptýleny větrem a přirozenou konvekcí.
- Tento přístroj nepoužívejte, pokud netěsní, je poškozen nebo nefunguje správně.
- Před připojením plynové láhve zkontrolujte, zda jsou těsnění mezi přístrojem a plynovou lahví na svém místě a v dobrém stavu.
- Přístroj nepoužívejte, pokud má poškozená nebo opotřebená těsnění.
- Do blízkosti tohoto přístroje neumísťujte chemikálie, hořlavé materiály ani nestříkejte aerosoly.
- Nepracujte s přístrojem, z něhož byly sejmuty panely, kryty nebo ochranné kryty a který není odvětráván.
- Přístroj neupravujte.

Nebezpečí požáru

- Během používání musí být tento přístroj chráněn před hořlavými materiály.
- Na přístroj nepokládejte žádné předměty ani je o přístroj neopírejte.

Nebezpečí popálení

- Přístupné části mohou být velmi horké. Malé děti udržujte mimo dosah.

Nebezpečí ohrožení zdraví

- Přístroj používejte, pouze pokud na něj může dohlížet dospělá osoba.



UPOZORNĚNÍ! Nedodržení těchto upozornění by mohlo mít za následek lehké nebo střední zranění.

Nebezpečí popálení

- Přístroj během používání nepřemísťujte.
- Dříve než se s přístroje dotknete holými rukama, nechte jej řádně vychladnout.
- Ke zvedání přístroje vždy používejte rukojeť.
- Z bezpečnostních důvodů nikdy neblokuje výstupy hořáků.

Bezpečnost při manipulaci s nádobami se zkapalněným plynem



VÝSTRAHA! Nedodržení těchto varování by mohlo mít za následek smrt nebo vážné zranění.

- Po použití vždy odpojte nádobu se zkapalněným plynem.
- Nádoby se zkapalněným plynem skladujte mimo dosah topných nebo kuchyňských spotřebičů a jiných světelných nebo tepelných zdrojů v dobře větraném místě a mimo dosah dětí.
- **Nikdy** neskladujte nádoby se zkapalněným plynem na nevětraných místech nebo pod úrovní podlahy (nálevkovité vybraní v podlaze).
- **Nikdy** neskladujte nádoby se zkapalněným plynem v budovách, jako jsou garáže.
- Nádoby se zkapalněným plynem neukládejte na bok.
- Nádoby se zkapalněným plynem chraňte před přímým slunečním zářením. Teplota by neměla překročit 50 °C.

Obsah dodávky

Č. na obr. 1, strana 3	Množství	Označení
1	1	Ohřívač vody
2	1	Sprchový nástavec

Společnost Kampa si vyhrazuje právo změnit vzhled a specifikace výrobku.

Technický popis

Tento ohřívač vody je navržen tak, aby zvýšil teplotu vody na výstupu v průměru o 25 °C nad teplotu vody ve zdroji. Teplotu lze nastavit pomocí ovládacího knoflíku teploty. Průtok vody lze nastavit pomocí regulačního spínače průtoku vody.

Přístroj lze přemístit pomocí rukojeti.

Přeprovádní taška umožňuje snadnou přepravu.

Bezpečnostní prvky

Snímač nadměrné teploty

Jakmile teplota výstupní vody dosáhne 50 °C, spotřebič nedovolí, aby hořák zůstal v provozu. Jakmile teplota výstupní vody klesne pod 50 °C, hořák se automaticky znovu zapálí.

Snímač průtoku vody

Aby se hořák mohl zapálit, systémem musí protékat voda. V případě, že je přívod vody omezen nebo zastaven, tj. spínač sprchové hlavice je v poloze „OFF“ (Vypnuto), hořák se zhasne a znovu se nezapálí, dokud nebude opět zahájen průtok vody.

Spínač naklápění

V případě, že se přístroj bude během provozu přemísťovat, vypne se a musí být vypnutý až do okamžiku nalezení vhodné plochy.

Přehled výrobku

Č. na obr. 2, strana 3	Označení
1	Výfuk hořáku
2	Ovládací knoflík teploty
3	Rukojeť
4	Kontrolní okénko hořáku
5	Přívod plynu
6	Výtokový kohout vody
7	Přívod vody
8	Zásuvka 12 V

Č. na obr. 1, strana 3	Množství	Označení
3	1	Vodní čerpadlo 12 V (ss) s vodní hadicí
4	1	Přívodní kabel 12 V (ss)
5	1	Přeprovádní taška
6	1	Tryska
–	1	Návod k montáži a obsluze

Použití v souladu s účelem

Ohřívač vody je vhodný pro:

- dodávku ohřáté vody pro mytí, čištění a sprchování venku

Ohřívač vody **není** vhodný pro:

- zásobování pitnou vodou,
- používání jako kuchyňský spotřebič,
- provoz v uzavřených budovách, stanech nebo předstanech,
- provoz v karavanech, obytných vozidlech nebo lodích.
- rychlost větru > 10 km/h

Tento výrobek je vhodný pouze k určenému účelu a použití v souladu s tímto návodem.

Tento návod poskytuje informace, které jsou nezbytné pro řádnou instalaci a/nebo provoz výrobku. Nedostatečná instalace a/nebo nesprávný provoz či údržba povedou k neuspokojivému výkonu a možné závadě.

Výrobce nepřijímá žádnou odpovědnost za jakékoli zranění nebo poškození výrobku vyplývající z následujícího:

- Nesprávné sestavení nebo připojení včetně nadměrného napětí
- Nesprávná údržba nebo použití jiných náhradních dílů než původních dílů dodaných výrobcem
- Změna výrobku bez výslovného souhlasu výrobce
- Použití k jiným účelům, než jsou popsány v tomto návodu

Č.	Označení
9	Elektrická zásuvka vodního čerpadla
10	Vypínač
11	Regulační spínač průtoku vody

Nastavení ohřívače vody



VÝSTRAHA! Nebezpečí požáru

Místo pro nastavení ohřívače vody musí splňovat následující požadavky:

- použití pouze venku
- otevřené, dobře větrané místo, které je chráněno před přímým větrem
- plocha pro umístění ohřívače vody
 - mimo dosah tepelně odolných a nehořlavých materiálů
 - rovina pro stání na zemi nebo nad zemí
 - pevná, stabilní a plochá rovina

1. Příklad umístění na plochu, která splňuje výše uvedené požadavky.
2. Všechny hadice narovnejte, aby nebyly zalomené ani zkroutené.
3. Připojte kabel 12 V stejnosměrného proudu vodního čerpadla a vodní hadici ke spotřebiči (obr. **3**, strana 4).
4. K přístroji připojte plynovou hadici (obr. **4**, strana 4).
5. Druhý konec plynové hadice připojte k regulátoru plynu (obr. **5**, strana 5).
6. Regulátor plynu připojte k plynové lahvi podle pokynů výrobce.
7. Zkontrolujte, zda jsou všechny přípojky těsné.
8. Zapněte regulátor plynu.



VÝSTRAHA! Nebezpečí výbuchu

Nepokoušejte se detekovat úniky plynu pomocí plamene nebo zapalovacího plamene.

9. Zkontrolujte těsnost všech přípojek:
 - Všechny přípojky potřete mýdlovou vodou.
 - Pokud se objeví bubliny, okamžitě vypněte regulátor plynu a před opětovným testem znovu utáhněte přípojku.
 - Pokud se znovu objeví bubliny, přístroj dále nepoužívejte. Kontaktujte autorizovaného zástupce servisu.
10. Pokud nejsou detekovány žádné netěsnosti, otočte regulační ventil do polohy „OFF“ (Vypnuto).
11. Vyklopte vodní kohout z úložné polohy na stranu spotřebiče (obr. **6 1.**, strana 6).

Pro použití sprchové hlavice:
Připojte sprchovou hlavici a hadici ke spotřebiči (obr. **6 2.**, strana 6).
12. Zkontrolujte, zda je hlavní vypínač na zadní straně přístroje v poloze „OFF“ (Vypnuto).
13. Připojte kabel 12 V stejnosměrného proudu ke spotřebiči a poté připojte zástrčku 12 V k vhodnému zdroji stejnosměrného proudu (obr. **7**, strana 6).

Používání ohřívače vody

Požadavky na provoz

Následující vybavení není součástí dodávky a musí být poskytnuto uživatelem:

- Plynová láhev s butanem nebo propanem
- Regulátor plynu (přívodní tlak: viz kap. „Technické údaje“ na straně 127)
- Plynová hadice (délka: max. 1,5 m)
- Napájení 12 V stejnosměrného proudu (např. z vozidla, síťového adaptéru nebo akumulátoru)
- Čistý přívod vody

Regulátor plynu a plynová hadice musí být schváleny CE a splňovat národní bezpečnostní požadavky. V případě dotazů kontaktujte svého prodejce nebo dodavatele plynu.

Zapnutí



VÝSTRAHA! Nebezpečí požáru

- Zajistěte, aby všechny přívody a výfuky vzduchu byly bez překážek a uzavřeny.
- Příklad nesmí být provozován blíže než 800 mm po stranách a 800 mm nad všemi hořlavými povrchy, tkaninami, hořlavými materiály a osobami.



UPOZORNĚNÍ! Nebezpečí ohrožení zdraví

Jako vstupní vodu nepoužívejte vodu přímo z řek, jezer nebo moře.



POZNÁMKA

Pokud je ohříváč používán při rychlosti větru vyšší než 10 km/h, zhasne.

1. Ponořte čerpadlo do vhodné nádrže s čistou vodou (obr. **8**, strana 6).
2. Nastavte vodní kohout (obr. **2 6**, strana 3) do požadované polohy.
3. Pod výtokový kohout vody umístěte vhodnou nádobu na vodu.
4. Zkontrolujte, zda spínač regulace průtoku vody (obr. **2 11**, strana 3) je v poloze „otevřeno“.



POZOR! Nebezpečí poškození

Dbejte na to, abyste sprchovou hlavici posunuli směrem od ohříváče vody, aby se na přístroj nerozlila žádná voda.

5. **Pro použití sprchové hlavice:**
Sprchovou hlavici přesuňte do požadované polohy.
Zkontrolujte, zda spínač regulace průtoku vody (obr. **2 11**, strana 3) je v poloze „otevřeno“.
Přesuňte přepínač sprchové hlavice do polohy „ON“ (Zapnuto) (obr. **9**, strana 7).
6. Zkontrolujte, zda jsou všechny přípojky těsné.
7. Zapněte regulační ventil plynu.
8. Otočte vypínačem napájení (obr. **2 10**, strana 3) do polohy „ON“ (Zapnuto).

✓ Do 20 sekund by měla začít téct voda ze sprchové hlavice nebo vodního kohoutu a poté by mělo být slyšet elektronické zapalování, které zapálí hořák.

9. Zkontrolujte, zda je plamen hořáku funkční, a to pohledem do průzoru hořáku (obr. **2 4**, strana 3) na spotřebiči.



UPOZORNĚNÍ! Nebezpečí popálení

Před použitím vody zkontrolujte její teplotu. Výstupní voda může dosahovat teploty až 50 °C.

10. V případě potřeby upravte teplotu vody otáčecím knoflíkem regulace teploty (obr. **2 2**, strana 3) z polohy minimálního ohřevu do polohy maximálního ohřevu, abyste dosáhli požadovaného stupně ohřevu.
11. V případě, že je nárůst teploty nedostatečný, jednoduše nechte protéct vodu přístrojem, aby se ohřátá voda vrátila do zásobníku se vstupní vodou, a poté tuto vodu znovu nechte protéct přístrojem, dokud nebude dosaženo požadované teploty.

Zastavení průtoku vody

► Zavřete spínač regulace průtoku vody (obr. **2 11**, strana 3).

Pro použití sprchové hlavice:

► Zastavte proud vody posunutím přepínače sprchové hlavice do polohy „OFF“ (Vypnuto) (obr. **10**, strana 7) a uzavřením spínače regulace průtoku vody (obr. **2 11**, strana 3).

Pokračující průtok vody



UPOZORNĚNÍ! Nebezpečí popálení

Voda přítomná v tepelném výměníku po zastavení průtoku se může velmi zahřát. Před použitím vody zkontrolujte její teplotu.

► Otevřete spínač regulace průtoku vody (obr. **2 11**, strana 3).

► Pro použití sprchové hlavice:

Posuňte spínač sprchové hlavice do polohy „ON“ (Zapnuto) (obr. **10**, strana 7).

✓ Voda začne proudit a hořák se do 5 sekund znovu zapálí.

Vypnutí

1. Zastavte průtok vody (viz kap. „Zastavení průtoku vody“ na strani 124).
2. Otočte vypínačem napájení (obr. **2 10**, strana 3) do polohy „OFF“ (Zapnuto).
3. Po použití vypněte přívod plynu na plynové láhvi.

Odpojení ohříváče vody od plynové láhve

1. Zkontrolujte, zda je přístroj zcela zhaslý, regulátor plynu je v poloze „OFF“ (Vypnuto) a všechny plochy jsou chladné.
2. Podle pokynů výrobce regulátoru plynu odpojte regulátor plynu od plynové láhve.

Čištění a péče



POZOR! Nebezpečí poškození

- Přístroj nikdy nečistěte pod tekoucí vodou nebo v myčce nádobí.
- Zabraňte vniknutí vody do výstupů hořáku, pláště nebo provzdušňovacích otvorů umístěných v základně trubky hořáku.
- K čištění nepoužívejte žádné ostré nebo tvrdé předměty, čisticí píský nebo bělidlo, protože mohou přístroj poškodit.

► Pokud je to nutné, očistěte přístroj zvenčí mírným čisticím prostředkem a vlhkým hadrem.

Skladování ohříváče vody

1. Když je přístroj v provozu, vypněte regulátor plynu.
✓ Hořák bude pokračovat v provozu, dokud z plynové hadice a sestavy regulátoru plynu neunikne veškerý plyn.
2. Otočte vypínačem napájení (obr. **2 10**, strana 3) do polohy „OFF“ (Zapnuto).
3. Odpojte vodní čerpadlo od spotřebiče (obr. **11**, strana 7) a nechte všechnu vodu odtéct (obr. **12**, strana 7).
4. Odpojte sprchovou hlavici a vodní hadici od vývodu vody (obr. **13**, strana 8) a nechte všechnu vodu odtéct (obr. **14**, strana 8).
5. Nakloňte přístroj dopředu, dozadu a do stran, aby mohla odtéct všechna voda (obr. **15**, strana 8).



POZOR! Nebezpečí poškození

Zajistěte, aby se přístroj nepřevrátil.

- ✓ Přístroj neobsahuje vodu.
6. Odpojte kabel 12 V stejnosměrného proudu (obr. **16**, strana 9).
 7. Odpojte plynovou hadici od přístroje (viz obr. **17**, strana 9).
 8. Odpojte plynovou hadici od regulátoru plynu (obr. **18**, strana 10).
 9. Podle pokynů výrobce regulátoru plynu odpojte regulátor plynu od plynové láhve.
 10. Nechejte přístroj řádně vychladnout.
 11. Přístroj a jeho součásti uložte do přepravní tašky.
 12. Přepravní tašku umístěte na suché a dobře větrané místo bez přímého slunečního záření, zdrojů tepla a vznícení.

Odstraňování poruch a závad

Porucha	Možná příčina	Náprava
Ze sprchové hlavice neteče voda.	Přístroj je vypnutý.	Zapněte přístroj.
	Přívod vody je nedostatečný.	Zajistěte dostatečný přívod vody.
	Vodní čerpadlo není připojeno k přístroji.	Připojte vodní čerpadlo k přístroji.
	Napájení stejnosměrného proudu není dostatečné.	Zajistěte dostatečné napájení stejnosměrného proudu.
	Spínač sprchové hlavice je v poloze „OFF“ (Vypnuto).	Přepněte přepínač sprchové hlavice do polohy „ON“ (Zapnuto).
Hořák se nerozsvítí.	Ze sprchové hlavice neteče voda.	Přepněte přepínač sprchové hlavice do polohy „ON“ (Zapnuto).
	Vstupní voda má teplotu vyšší než +50 °C.	Nechte vstupní vodu ochladit pod +50 °C.
	Plynová láhev je vypnutá.	Zapněte plynovou láhev.
	V plynové láhvi není žádný plyn.	Vyměňte plynovou láhev.
Voda není dostatečně horká.	Vstupní voda je příliš studená. Spotřebič může zvýšit teplotu vody přibližně o +25 °C.	Vodu nechejte cirkulovat, dokud nebude dosaženo požadované teploty.
	Bylo spuštěno bezpečnostní zařízení proti přehřátí.	Systém nechejte vychladnout, dokud se nerozepne bezpečnostní spínač proti přehřátí.

Záruka

Na výrobek je poskytována záruka v souladu s platnými zákony. Pokud je výrobek vadný, obraťte se na svého prodejce nebo na pobočku výrobce ve vaší zemi (viz kampaoutdoors.com/store-locator).

K vyřízení opravy a záruky nezapomeňte spolu s výrobkem odeslat následující dokumenty:

- Kopie účtenky s datem zakoupení
- uUvedení důvodu reklamace nebo popisu vady.

Upozorňujeme, že oprava svépomocí nebo neodborná oprava může ohrozit bezpečnost a vést ke ztrátě záruky.

Likvidace

Recyklace obalového materiálu



- Obalový materiál likvidujte v odpadu určeném k recyklaci.

Recyklace výrobků s nevyměnitelnými bateriemi, dobíjecími bateriemi nebo světelnými zdroji



- Pokud výrobek obsahuje nevyměnitelné baterie, dobíjecí baterie nebo světelné zdroje, nemusíte je před likvidací odstraňovat.



- Pokud budete chtít výrobek definitivně likvidovat, informace o příslušném postupu v souladu s platnými předpisy pro likvidaci vám sdělí místní recyklační středisko nebo specializovaný prodejce.
- Výrobek lze bezplatně zlikvidovat.

Technické údaje

Obecné údaje

Geyser	
Jmenovitý přívod tepla:	5 kW
Použitelný tlak vody:	0,025 – 0,1 MPa
Vstupní napětí:	12 V
Délka hadice čerpadla:	1,5 m
Délka sprchové hadice:	2,5 m
Délka kabelu 12 V:	5 m
Rozměry (š x v x h):	310 x 245 x 300 mm
Hmotnost:	4 kg
Shoda:	

Požadavky na plyn

Geyser				
Země určení:	BE, FR, GB, GR, IE, IT, PT, ES, CH	CY, CZ, DK, EE, FI, LT, MT, NL, NO, SK, SL, SE, HU, BG, LV, LU, RO	PL	DE, AT, CH
SKU:	9120000829			9120001936
Kategorie přístroje:	I3+	I3B/P		
Typ plynu:	G30/G31	G30		
Přívodní tlak (v mbar):	28 – 30/37	30	37	50
Min. tlak plynu (v mbar):	20		25	42
Max. tlak plynu (v mbar):	35		45	57
Velikost injektoru (v mm):	0,57		0,51	0,49

A termék mindenkor szakszerű telepítése, használata és karbantartása érdekében kérjük figyelmesen olvassa el az ebben a termék kézikönyvben található utasításokat, irányelveket és figyelmeztetéseket, valamint mindig tartsa be ezeket. Ezt az útmutatót a termék közelében KELL tartani.

A termék használatba vételével Ön kijelenti hogy figyelmesen elolvasta az összes utasítást, irányelvet és figyelmeztetést, valamint megértette és elfogadja az itt leírt szerződési feltételeket. Ön elfogadja, hogy kizárólag a rendeltetésének megfelelő célra és a jelen termék kézikönyvben leírt útmutatásoknak, irányelveknek és figyelmeztetéseknek, valamint a hatályos törvényeknek és szabályozásoknak megfelelően használja ezt a terméket. Az itt leírt utasítások és figyelmeztetések elolvasásának és betartásának elmulasztása saját és mások sérüléséhez, a termék vagy a közelben található más anyagi javak károsodásához vezethet. Ez a termék kézikönyv és a benne található utasítások, irányelvek és figyelmeztetések, valamint a kapcsolódó dokumentációk módosulhatnak és frissülhetnek. Naprakész termékinformációk érdekében kérjük látogasson el a következő honlagra: kampaoutdoors.com.

Tartalomjegyzék

Szimbólumok magyarázata	128
Biztonsági útmutatások	128
A csomag tartalma	130
Rendeltetésszerű használat	130
Műszaki leírás	130
A vízmelegítő felállítása	131
A vízmelegítő használata	132
Tisztítás és karbantartás	133
A vízmelegítő tárolása	133
Hibakeresés	134
Szavatosság	135
Ártalmatlanítás	135
Műszaki adatok	136

Szimbólumok magyarázata



VESZÉLY!

Biztonsági útmutatás: veszélyes helyzetet jelöl, amely súlyos sérülést vagy halált okoz, ha nem kerülik el.



FIGYELMEZTETÉS!

Biztonsági útmutatás: veszélyes helyzetet jelöl, amely súlyos sérülést vagy halált okozhat, ha nem kerülik el.



VIGYÁZAT!

Biztonsági útmutatás: veszélyes helyzetet jelöl, amely könnyű vagy mérsékelt sérülést okozhat, ha nem kerülik el.



FIGYELEM!

Olyan helyzetet jelöl, amely vagyoni kárt okozhat, ha nem kerülik el.



MEGJEGYZÉS

A termék kezelésére vonatkozó kiegészítő információk.

Biztonsági útmutatások

Alapvető biztonság



FIGYELMEZTETÉS! Ezeknek a figyelmeztetéseknek a figyelmen kívül hagyása súlyos, vagy halálos sérüléshez vezethet.

Robbanásveszély

- Ezen a készüléket csak szakember végezhet javításokat. A szakszerűtlen javítások jelentős veszélyeket okozhatnak.
- A kilyukadt, vagy sérült tömlőket azonnal ki kell cserélni.
- Soha ne módosítsa a fűvókákat, az adagolót vagy az égőfejeket.
- Ezt a készüléket csak EK engedéllyel rendelkező gáztömlővel és adagolóval szabad használni (kiskereskedője javasol ilyet) és bután vagy propán gázpalackhoz kell csatlakoztatni (kiskereskedője javasol ilyet).
 - Annak érdekében, hogy más csatlakozókhoz vagy palackokhoz is lehessen használni, ne használjon átalakítókat vagy ne módosítsa a készüléket.
 - Ne próbáljon meg más típusú gázpalackokat vagy patronokat csatlakoztatni.
- Kerülje el a tömlő megcsavarodását vagy megtörését.

Egészségkárosodás veszélye

- A készüléket a felhasználási országban érvényben lévő szabályozásoknak megfelelően kell telepíteni.

- A készüléket 8 év feletti gyermekek, valamint korlátozott fizikai, érzékelési és mentális képességű, illetve megfelelő tapasztalattal és tudással nem rendelkező személyek csak felügyelet mellett, illetve a készülék biztonságos használatát és az abból eredő veszélyeket megértve használhatják.
- A gyermekeket felügyelni kell annak érdekében, hogy ne játsszanak a készülékkel.
- A tisztítást felügyelet nélküli gyermekek nem végezhetik el.

A készülék biztonságos üzemeltetése



VESZÉLY! Ennek az útmutatásnak a figyelmen kívül hagyása súlyos vagy halálos sérüléshez vezet.

Szénmonoxid mérgezés veszélye

- A készüléket tilos beltérben használni. A folyékony gáz égése során szénmonoxid keletkezik, amely a zárt helyiségekben felhalmozódik.
- Csak kültéri használatra alkalmas.



FIGYELMEZTETÉS! Ezeknek a figyelmeztetéseknek a figyelmen kívül hagyása súlyos, vagy halálos sérüléshez vezethet.

Robbanásveszély

- A készüléket csak földszint feletti, nyitott, természetes szellőzéssel rendelkező, pangó levegőjű területekkel nem rendelkező helyszíneken szabad használni, ahol a termék gázszivárgását és az égéstermékeket a szél és a természetes légáramlás gyorsan eloszlatja.
- Ha szivárog, meghibásodott, vagy nem működik megfelelően, akkor nem használja ezt a készüléket.
- A gázpalack csatlakoztatása előtt ellenőrizze, hogy a készülék és a gázpalack közötti tömítések a helyükön vannak-e, és megfelelő állapotúak-e.
- Ha a tömítések sérültek, vagy elhasználódtak, akkor ne használja a készüléket.
- A készülék mellé ne helyezzen vegyszereket, tűzveszélyes anyagokat, vagy aeroszol sprayket.
- Szellőzés nélkül ne használja a készüléket eltávolított panelekkel, borításokkal vagy védőkkel.
- A készüléken végzett mindenfajta módosítás veszélyes lehet.

Tűzveszély

- A készülék használata során a tűzveszélyes anyagokat tartsuk távol.

- Tárolás során ne helyezzen tárgyakat a készülékre, vagy ne döntönsön tárgyakat a készüléknek.

Égési sérülés veszélye

- A hozzáférhető részek nagyon forróak lehetnek. A kisgyermeket tartsuk távol tőle.

Egészségkárosodás veszélye

- A készüléket csak felnőtt felügyelet mellett üzemeltesse.



VIGYÁZAT! Ezeknek a felhívásoknak a figyelmen kívül hagyása könnyű vagy mérsékelt sérüléshez vezethet.

Égési sérülés veszélye

- Ne mozdítsa el a készüléket használat közben.
- Pusztá kézzel történő megérintés előtt hagyja lehűlni a készüléket.
- A készülék felemeléséhez mindig a fogantyút használja.
- Biztonsági okokból soha ne zárja el az égőfej levegőkimeneteket.

Folyékony gázt tartalmazó palackok kezelésére vonatkozó biztonsági óvintézkedések



FIGYELMEZTETÉS! Ezeknek a figyelmeztetéseknek a figyelmen kívül hagyása súlyos, vagy halálos sérüléshez vezethet.

- Használat után mindig válassza le a folyékony gázt tartalmazó palackot.
- A folyékony gázt tartalmazó palackokat mindig fűtő-, vagy főzőberendezésektől és más szikra-, vagy hőforrásoktól elzárva, jól szellőző területen, gyermekektől elzárva tárolja.
- **Soha ne** tárolja a folyékony gázt tartalmazó palackokat szellőzés nélküli helyeken vagy a talajszint alatt (tölcsérszerű bemélyedésekben).
- **Soha ne** tárolja a folyékony gázt tartalmazó palackokat épületekben, például garázsban.
- Ne tárolja a folyékony gázt tartalmazó palackokat az oldalukra fektetve.
- Védje a folyékony gázt tartalmazó palackokat a közvetlen napsugárzástól. A hőmérséklet ne haladja meg az 50 °C-ot.

A csomag tartalma

Számokat lásd: 1. ábra, 3. oldal	Mennyiség	Megnevezés
1	1	Vízmelegítő
2	1	Zuhany szerelvény
3	1	12 V egyenáramú szivattyú víztömlővel
4	1	12 V egyenáramú kábel
5	1	Hordozótáska
6	1	Csatlakozó
–	1	Szerelési és használati útmutató

Rendeltetészerű használat

A vízmelegítő a következő célokra alkalmas:

- Meleg víz biztosítása kültéri mosogatóshoz, tisztításhoz és zuhanyzáshoz

A vízmelegítő a következő célokra **nem** alkalmas:

- Ivóvízellátás
- Használat főzőberendezésként
- Üzemeltetés zárt épületekben, sátrakban, vagy elősátrakban
- Üzemeltetés lakókocsikban, lakóautókban vagy hajókon
- Szélsebesség > 10 km/ó

Ez a termék az itt leírt utasításoknak megfelelő rendeltetészerű használatra alkalmas.

Ez a kézikönyv olyan információkat nyújt, amelyek a termék szakszerű telepítéséhez és/vagy üzemeltetéséhez szükségesek. A hibás telepítés és/vagy a szakszerűtlen üzemeltetés vagy karbantartás elégtelen teljesítményhez és potenciálisan meghibásodáshoz vezethet.

A gyártó nem vállal felelősséget a termék olyan károsodásáért, vagy sérülésekért, amelyek a következőkre vezethetők vissza:

- Hibás összeszerelés vagy csatlakoztatás, ideértve a túlfeszültséget is

- Helytelen karbantartás, vagy a gyártó által szállított eredeti cserealkatrészekről eltérő cserealkatrészek használata
- A termék kifejezett gyártói engedély nélküli módosítása
- Az útmutatóban leírt céloktól eltérő felhasználás

A Kampa fenntartja a termék megjelenésének és specifikációjának módosítására vonatkozó jogát.

Műszaki leírás

A vízmelegítőt arra tervezték, hogy a bemenő víz hőmérsékleténél átlagosan 25 °C-kal melegebb kimenő vizet bocsásson ki. A hőmérsékletet a hőmérsékletszabályozó gombbal lehet beállítani. A vízáramlást a vízáramlás-szabályzó kapcsolóval lehet beállítani.

A készülék a hordozófogantyúnál fogva mozgatható.

Az egyszerű szállítást egy hordozótáska segíti.

Biztonsági funkciók

Túlmelegedés érzékelő

Ha a kiáramló víz hőmérséklete eléri az 50 °C-ot, akkor a készülék nem hagyja, hogy tovább üzemeljen az égőfej. Ha a kiáramló víz hőmérséklete 50 °C alá csökken, akkor az égőfej automatikusan újra begyullad.

Vízáramlás érzékelő

Az égőfej begyulladásához víznek kell átáramolnia a rendszeren. Abban az esetben, ha a vízellátás korlátozott, vagy szünetel, pl. a zuhanyfej kapcsolója „OFF” pozícióban van, az égőfejt kialszik, és csak akkor gyullad be ismét, ha ismét elindul a vízáramlás.

Billenőkapcsoló

Abban az esetben, ha használat közben mozgatja a készüléket, az leáll és ki kell kapcsolni, amíg egy megfelelő felületre nem helyezi.

A termék áttekintése

Számokat lásd: 2. ábra, 3. oldal	Megnevezés
1	Égőfej levegőkimenete
2	Hőmérséklet-szabályzó gomb
3	Hordozófogantyú
4	Égőfej kémléőablaka
5	Gáz bemenet
6	Vízkiemeneti csap
7	Víz bemenet
8	12 V elektromos aljzat
9	Vízszivattyú áramellátás aljzat
10	Be- / kikapcsoló
11	Vízáramlás szabályzókapcsoló

A vízmelegítő felállítása



FIGYELMEZTETÉS! Tűzveszély

A vízmelegítő felállításának helyszíne meg kell hogy feleljen a következő követelményeknek:

- csak kültéren
- nyitott, jól szellőző hely, amely védve van a közvetlen szélétől
- elhelyezési felület a vízmelegítő számára
 - hőálló, nem tűzveszélyes vagy nem éghető anyagokból készült
 - szintje megegyezik a talaj szintjével, vagy magasabb ennél
 - szilárd, stabil, sík felület

1. A készüléket egy olyan felületre helyezze, amely megfelel a fenti követelményeknek.
2. Egyenesítse ki az összes tömlőt és biztosítsa, hogy ne maradjanak benne törések, vagy megcsavarodások.
3. Csatlakoztassa a szivattyú 12 V egyenáramú kábelét és a víztömlőt a készülékhez (**3.** ábra, 4. oldal).

4. Csatlakoztassa a gáztömlőt a készülékhez (**4.** ábra, 4. oldal).
5. A gáztömlő másik végét csatlakoztassa a gáz nyomásszabályzójához (**5.** ábra, 5. oldal).
6. A gyártó útmutatásait követve csatlakoztassa a gáz nyomásszabályzóját a gázpalackhoz.
7. Ellenőrizze, hogy az összes csatlakozó szorosan meg van-e húzva.
8. Kapcsolja be a gáz nyomásszabályzóját.



FIGYELMEZTETÉS! Robbanásveszély

Lánggal, vagy őrlánggal ne próbáljon meg gázszivárgást észlelni.

9. Az összes csatlakozónál ellenőrizze a gázszivárgást:
 - Vonja be szappanos vízzel az összes csatlakozót.
 - Ha buborékok keletkeznek, azonnal kapcsolja ki a gáz nyomásszabályzóját és az ellenőrzés újbóli végrehajtása előtt húzza meg újra a csatlakozót.
 - Ha ismét buborékokat lát, ne használja tovább a készüléket. Vegye fel a kapcsolatot a hivatalos szervizzel.
10. Ha nem érzel szivárgást, akkor állítsa a nyomásszabályzó szelepet „OFF” pozícióba.
11. Hajtsa ki a vízkiemeneti csapot a tárolási pozíciójából a készülék oldala felé (lásd **6.** ábra **1.**, 6. oldal).
A zuhanyfej használatához:
Csatlakoztassa a zuhanyfejet és a tömlőszerelvényt a készülékhez (**6.** ábra **2.**, 6. oldal).
12. Biztosítsa, hogy a készülék hátoldalán található áramellátás kapcsoló „OFF” pozícióban legyen.
13. Csatlakoztassa a 12 V egyenáramú kábelt a készülékhez és csatlakoztassa a 12 V dugaszat egy a célra alkalmas egyenáramú áramforráshoz (**7.** ábra, 6. oldal).

A vízmelegítő használata

Az üzemeltetés feltételei

A következő berendezések nincsenek benne a kiszállított csomagban és ezekről a felhasználónak kell gondoskodnia:

- Bután vagy propán gázpalack
- Gáz nyomásszabályzó (tápnomás: lásd: „Műszaki adatok” fejr., 136. oldal)
- Gáztömlő (hossz: max. 1,5 m)
- 12 V egyenáramú tápellátás (pl. egy jármű, hálózati adapter, vagy akkumulátorcsomag)
- Tiszta vízellátás

A gáz nyomásszabályzó és a gáztömlő EK tanúsítvánnyal kell hogy rendelkezzenek és meg kell hogy feleljenek az országos biztonsági követelményeknek. Ha kérdése van, vegye fel a kapcsolatot a kereskedőjével, vagy a gáz beszállítójával.

Bekapcsolás



FIGYELMEZTETÉS! Tűzveszély

- Biztosítsa, hogy az összes levegőbe-szívó-, és kifúvónyílás szabad és akadálymentes legyen.
- A készüléket minden gyúlékony felülettől, szövetektől, tűzveszélyes anyagoktól és személyektől oldalirányban legalább 800 mm és felfelé is legalább 800 mm távolságra kell üzemeltetni.



VIGYÁZAT! Egészségkárosodás veszélye

Vízforrásként ne használjon közvetlenül folyókból, tavakból, vagy tengerekből származó vizet.



MEGJEGYZÉS

Ha szélesség meghaladja a 10 km/óra sebességet, akkor a melegítő elalszik.

1. A szivattyút merítse bele egy tiszta vizet tartalmazó, a célra alkalmas víztárolóba (8. ábra, 6. oldal).
2. Állítsa a vízkimeneti csapot (2. ábra 6, 3. oldal) a kívánt helyzetbe.

3. Helyezzen egy megfelelő víztároló edényt a vízkimeneti csap alá.
4. Biztosítsa, hogy a vízáramlás szabályozókapcsoló (2. ábra 11, 3. oldal) „nyitva” pozícióban legyen.



FIGYELEM! Károsodás veszélye

Annak érdekében, hogy ne fröcskölje le a vízzel a készüléket, a zuhanyfejet helyezze távolabb a vízmelegítőtől.

5. **A zuhanyfej használatához:**
Állítsa a zuhanyfejet a kívánt pozícióba. Biztosítsa, hogy a vízáramlás szabályozókapcsoló (2. ábra 11, 3. oldal) „nyitva” pozícióban legyen.
Kapcsolja a zuhanyfejet „ON” pozícióba (9. ábra, 7. oldal).
6. Ellenőrizze, hogy az összes csatlakozó szorosan meg van-e húzva.
7. Kapcsolja be a gáz nyomásszabályzó szelepet.
8. Állítsa az áramellátás kapcsolót (2. ábra 10, 3. oldal) „ON” pozícióba.
- ✓ 20 másodpercen belül víz kezd folyni a zuhanyfejből, vagy a vízkimeneti csapból, majd hallhatja, hogy az elektronikus gyújtás begyújtja az égőfejet.
9. A készüléken az égőfej kémlélőablakán (2. ábra 4, 3. oldal) át győződjön meg arról, hogy megfelelően üzemel az égőfej.
10. Szükség esetén a hőmérséklet-szabályzó gomb (2. ábra 2, 3. oldal) minimumról maximális melegítési pozícióba tekerésével állítsa be a vízhőmérsékletet a kívánt szintre.
11. Ha a hőmérséklet emelkedése nem elegendő, akkor a víz a tartályba történő visszavezetésével egyszerűen vezesse át még egyszer a vizet a készüléken, egészen addig, amíg el nem éri a kívánt hőmérsékletet.

A vízáramlás leállítása

- Zárja el a vízáramlás szabályzókapcsolóját (2. ábra 11, 3. oldal).

A zuhanyfej használatához:

- A zuhanyfej kapcsolójának „OFF” pozícióba (10. ábra, 7. oldal) állításával és a vízáramlás szabályzókapcsoló (2. ábra 11, 3. oldal) elzárásával állítsa le a vízáramlást.

A vízáramlás visszakapcsolása



VIGYÁZAT! Égési sérülés veszélye

Az áramlás leállításakor a hőcserélőben maradt víz felforrósodhat. A víz használata előtt ellenőrizze a vízhőmérsékletet.

- Nyissa ki a vízáramlás szabályzókapcsolóját (2. ábra 11, 3. oldal).

► A zuhanyfej használatához:

Kapcsolja a zuhanyfejet „ON” pozícióba (10. ábra, 7. oldal)

- ✓ A víz újra áramlani kezd és az égőfej 5 másodpercen belül újra begyullad.

Kikapcsolás

1. A vízáramlás leállítása (lásd: „A vízáramlás leállítás” fejelet, 133. oldal).
2. Állítsa az áramellátás kapcsolót (2. ábra 10, 3. oldal) „OFF” pozícióba.
3. Használat után zárja el a gázpalackot.

A vízmelegítő leválasztása a gázpalackról

1. Győződjön meg róla, hogy a készülék teljesen kialudt, a gáz nyomákszabályzó „OFF” pozícióban van és az összes felület hideg.
2. A gáz nyomákszabályzó a gázpalackról történő leválasztásához kövesse a gáz nyomákszabályzó gyártójának útmutatásait.

Tisztítás és karbantartás



FIGYELEM! Károsodás veszélye

- Soha ne tisztítsa a készüléket csapvíz alatt vagy mosogatóvízben.
- Ne hagyja hogy víz jusson be az égőfej kimeneteibe, burkolatába, vagy az égőfej-cső aljzatán található szellőzőnyílásokba.
- A tisztításhoz ne használjon éles vagy kemény tárgyakat, dörzsölő hatású tisztítószeret, vagy fehérítőt mert ezek károsíthatják a készüléket.

- Alkalmanként tisztítsa meg a készülék külső részét kímélő tisztítószerrel és egy nedves kendővel.

A vízmelegítő tárolása

1. Bekapcsolt készülék mellett zárja el a gáz nyomákszabályzót.
- ✓ Az égőfej mindaddig ég, amíg el nem fogy a gáz a gáztömlőből és a gáz nyomákszabályzó szerelvényből.
2. Állítsa az áramellátás kapcsolót (2. ábra 10, 3. oldal) „OFF” pozícióba.
3. Válassza le a vízszivattyút a készülékről (lásd: 11. ábra, 7. oldal) és hagyja kifolyni a vizet (12. ábra, 7. oldal).
4. Válassza le a zuhanyfejet és a víztömlőt a vízkimenetről (13. ábra, 8. oldal) és hagyja kifolyni a vizet (14. ábra, 8. oldal).
5. Annak érdekében hogy a víz ki tudjon folyni, döntse a készüléket előre, hátra és oldalra (15. ábra, 8. oldal).



FIGYELEM! Károsodás veszélye

Gondoskodjon róla, hogy a készülék ne boruljon fel.

- ✓ A készülékben nincsen víz.
6. Válassza le a 12 V egyenáramú kábelt (16. ábra, 9. oldal).
 7. Válassza le a gáztömlőt a készülékről (17. ábra, 9. oldal).
 8. Válassza le a gáztömlőt a gáz nyomákszabályzóról (18. ábra, 10. oldal).

9. A gáz nyomásszabályzó a gázpalackról történő leválasztásához kövesse a gáz nyomásszabályzó gyártójának útmutatásait.
10. Hagyja hogy kellően lehűljön a készülék.
11. A készüléket és az alkatrészeit a hordozótáskában tárolja.
12. A hordozótáskát egy száraz és jól szellőző területre helyezze, amely a terméket nem éri közvetlen napsugárzás, hő és szikraforrás.

Hibakeresés

Hiba	Lehetséges ok	Megoldás
Nem folyik víz a zuhanyfejből.	A készülék ki van kapcsolva.	Kapcsolja be a készüléket.
	Nem megfelelő a vízellátás.	Gondoskodjon megfelelő vízellátásról.
	A vízszivattyú nincs csatlakoztatva a készülékhez.	Csatlakoztassa a vízszivattyút a készülékhez.
	Nem megfelelő az egyenáramú tápellátás.	Gondoskodjon megfelelő egyenáramú tápellátásról.
Az égőfej nem ég.	A zuhanyfej kapcsolója „OFF” pozícióban van.	Kapcsolja a zuhanyfej kapcsolóját „ON” pozícióba.
	Nem folyik víz a zuhanyfejből.	Kapcsolja a zuhanyfej kapcsolóját „ON” pozícióba.
	A bemeneti víz hőmérséklete magasabb mint +50 °C.	Hagyja lehűlni a bemeneti vizet +50 °C alá.
	El van zárva a gázpalack.	Nyissa ki a gázpalackot.
A víz nem elég meleg.	Nincs gáz a gázpalackban.	Cserélje ki a gázpalackot.
	A bemeneti víz túl hideg. A készülék körülbelül + 25 °C-kal képes megemelni a víz hőmérsékletét.	Vezesse vissza a vizet, amíg el nem éri a kívánt hőmérsékletet.
	Aktiválódott a túlmelegedés-védelmi berendezés.	Hagyja lehűlni a rendszert, amíg a hőmérséklet biztonsági kapcsoló ismét nem nyit ki.

Szavatosság

A termékre a törvény szerinti szavatossági időszak érvényes. Amennyiben a termék meghibásodott, lépjen kapcsolatba a kiskereskedővel, vagy a gyártó helyi képviselőjével (lásd: kampaoutdoors.com/store-locator).

A javításhoz, illetve a garancia intézéséhez a következő dokumentumokat kell mellékelnie a termék beküldésekor:

- A számla vásárlási dátummal rendelkező másolatát
 - A reklamáció okát vagy a hibát tartalmazó leírást
- Vegye figyelembe, hogy az önkezű javítás vagy a nem szakszerű javítás biztonsági következményekkel járhat, és érvénytelenítheti a szavatosságot.

Ártalmatlanítás

Csomagolóanyagok újrahasznosítása



- ▶ A csomagolóanyagot lehetőleg a megfelelő újrahasznosítható hulladékokhoz tegye.

Nem cserélhető elemeket, akkumulátorokat vagy fényforrásokat tartalmazó termékek újrahasznosítása



- ▶ Ha a termék nem cserélhető elemeket, akkumulátorokat vagy fényforrásokat tartalmaz, azokat nem kell eltávolítani az ártalmatlanítás előtt.



- ▶ A termék végleges üzemen kívül helyezése esetén tájékozódjon a legközelebbi újrahasznosító központban vagy szakkereskedőjénél a vonatkozó ártalmatlanítási előírásokról.
- ▶ A termék ingyenesen ártalmatlanítható.

Műszaki adatok

Általános adatok

	Geyser
Névleges hőfelvétel:	5 kW
Felhasználható víz nyomása:	0,025 – 0,1 MPa
Bemeneti feszültség:	12 V
Szivattyútömlő hossza:	1,5 m
Zuhanytömlő hossza:	2,5 m
12 V kábel hossza:	5 m
Méreték (sz x ma x mé):	310 x 245 x 300 mm
Súly:	4 kg
Megfelelőség:	

Gázzal szembeni követelmények

	Geyser			
Célország:	ON, FR, GB,GR, IE, IT, PT, ES, CH	CY, CZ, DK, EE, FI, LT, MT, NL, NO, SK, SI, SE, HU, BG, LV, LU, RO	PL	DE, AT, CH
SKU:	9120000829			9120001936
Készülékkategória:	I3+	I3B/P		
Gáztípus:	G30/G31	G30		
Tápnomás (mbar-ban):	28 – 30/37	30	37	50
Min. gáznyomás (mbar-ban):	20		25	42
Max. gáznyomás (mbar-ban):	35		45	57
Adagoló mérete (mm-ben):	0,57		0,51	0,49

Pažljivo pročitajte ove upute i poštujujte sve upute, smjernice i upozorenja sadržane u ovim uputama kako biste u svakom trenutku osigurali pravilnu instalaciju, uporabu i održavanje proizvoda. Ove upute MORAJU ostati u blizini uređaja.

Uporabom proizvoda potvrđujete da ste pažljivo pročitali sve upute, smjernice i upozorenja te da razumijete i pristajete poštovati ovdje navedene uvjete i odredbe. Pristajete koristiti se ovim proizvodom samo za predviđenu svrhu i namjenu te u skladu s uputama, smjernicama i upozorenjima navedenima u ovom priručniku za proizvod, kao i u skladu sa svim važećim zakonima i propisima. Ako ne pročitate i ne poštujujte ovdje navedene upute i upozorenja, tada to može dovesti do ozljeđivanja vas i drugih osoba, do oštećenja proizvoda ili druge imovine u blizini. Ovaj priručnik za proizvod, uključujući i upute, smjernice i upozorenja, te povezanu dokumentaciju može biti podložan promjenama i ažuriranjima. Za najnovije podatke o proizvodu posjetite adresu kampaoutdoors.com.

Sadržaj

Objašnje simbola	138
Sigurnosne upute	138
Opseg isporuke	140
Namjenska uporaba	140
Tehnički opis	140
Montaža grijača vode	141
Upotreba grijača vode	141
Čišćenje i održavanje	143
Posprema grijača vode	143
Uklanjanje smetnji	144
Jamstvo	145
Odlaganje u otpad	145
Tehnički podaci	146

Objašnje simbola



OPASNOST!

Sigurnosna uputa: Naznačuje opasnu situaciju, koja će, ako se ne izbjegne, rezultirati smrću ili teškim ozljedama.



UPOZORENJE!

Sigurnosna uputa: Naznačuje opasnu situaciju, koja bi, ako se ne izbjegne, mogla rezultirati smrću ili teškim ozljedama.



OPREZ!

Sigurnosna uputa: Naznačuje opasnu situaciju, koja bi, ako se ne izbjegne, mogla rezultirati lakšim ili umjerenim ozljedama.



POZOR!

Naznačuje situaciju, koja, ako se ne izbjegne, može rezultirati materijalnom štetom.



UPUTA

Dodatne informacije za rukovanje proizvodom.

Sigurnosne upute

Opća sigurnost



UPOZORENJE! Nepoštivanje ovih upozorenja moglo bi dovesti do smrti ili teške ozljede.

Opasnost od eksplozije

- Uređaj smije popravljati samo kvalificirano osoblje. Neadekvatni popravci mogu prouzročiti ozbiljne opasnosti.
- Porozna i oštećena crijeva zamijenite odmah.
- Nikada nemojte mijenjati mlaznice, brizgaljke ni plamenike.
- Ovaj se uređaj smije upotrebljavati samo s crijevima za plin i regulatorom s oznakom CE (preporučuje trgovac na malo) i smije biti spojen samo na plinsku bocu s butanom ili propanom (preporučuje trgovac na malo).
 - Nemojte upotrebljavati adaptere niti prilagođavati uređaje da bi pristali drugi priključci ili boce.
 - Nemojte pokušati prilagoditi druge vrste spremnika plina ni uloške.
- Izbjegavajte savijanje ili preklapanje crijeva za plin.

Opasnost za zdravlje

- Uređaj se mora montirati u skladu s državnim propisima koji vrijede u državi upotrebe.

- Ovaj uređaj smiju koristiti djeca od 8 godina i starija te osobe sa smanjenim fizičkim, senzornim ili mentalnim sposobnostima ili osobe s nedovoljnim iskustvom i znanjem ako su pod nadzorom ili ako su dobili upute o sigurnoj uporabi uređaja te ako razumiju opasnosti koje se pri tome javljaju.
- Djeca moraju biti pod nadzorom da bi se osiguralo da se neće igrati s uređajem.
- Djeca ne smiju provoditi čišćenje bez nadzora.

Sigurnost pri rukovanju uređajem



OPASNOST! Nepoštivanje ovih uputa dovest će do smrti ili teške ozljede.

Opasnost od trovanja ugljičnim monoksidom

- Uređaj nikada ne koristite u zatvorenom prostoru. Postupkom gorenja ukapljenog plina nastaje ugljični monoksid koji se nakuplja u zatvorenim prostorima.
- Upotrebljavajte ga samo na otvorenom prostoru.



UPOZORENJE! Nepoštivanje ovih upozorenja moglo bi dovesti do smrti ili teške ozljede.

Opasnost od eksplozije

- Uređaj se smije koristiti samo iznad tla i na otvorenom zraku s prirodnom ventilacijom gdje nema područja s ustajalim zrakom i gdje vjetar i prirodno strujanje zraka brzo rasprše curenje plina i produkte izgaranja.
- Uređaj nemojte upotrebljavati ako uočite curenje, ako je oštećen ili ako ne radi ispravno.
- Prije nego što spojite plinsku bocu, provjerite stoje li brtve između uređaja i plinske boce na mjestu i jesu li u dobrom stanju.
- Uređaj nemojte upotrebljavati ako su brtve oštećene ili istrošene.
- U blizini uređaja nemojte postavljati kemikalije, zapaljive materijale ni sprejeve.
- Uređajem nemojte rukovati ako su s njega uklonjene ploče, pokrovi ili štitnici, a nema ventilacije.
- Uređaj nemojte prilagođavati.

Opasnost od požara

- Uređaj je tijekom upotrebe potrebno držati podalje od zapaljivih materijala.
- Na uređaj nemojte postavljati niti naslanjati nikakve predmete.

Opasnost od opekline

- Dijelovi kojima se može pristupiti mogu biti jako vrući. Držite malu djecu podalje od uređaja.

Opasnost za zdravlje

- Uređaj upotrebljavajte samo uz nadzor odrasle osobe.



OPREZ! Nepoštivanje ovih upozorenja moglo bi dovesti do lakše ili umjerenе ozljede.

Opasnost od opekline

- Uređaj tijekom upotrebe nemojte pomicati.
- Pustite da se uređaj u potpunosti ohladi prije nego što ga dodirnete golim rukama.
- Uvijek upotrebljavajte ručku da biste podigli uređaj.
- Iz sigurnosnih razloga nikada nemojte blokirati ispuhe plamenika.

Sigurnosne mjere opreza prilikom rukovanja spremnicima s ukapljenim plinom



UPOZORENJE! Nepoštivanje ovih upozorenja moglo bi dovesti do smrti ili teške ozljede.

- Spremnik s ukapljenim plinom nakon upotrebe uvijek isključite.
- Spremnike s ukapljenim plinom držite podalje od uređaja za kuhanje i grijanje i drugih izvora svjetlosti ili topline u dobro prozračenom prostoru izvan dohvata djece.
- Spremnike s ukapljenim plinom **nikada** ne čuvajte u neprozračnim prostorima ni ispod zemlje (u rupama u obliku lijevka u zemlji).
- Spremnike s ukapljenim plinom **nikada** ne čuvajte u objektima kao što su garaže.
- Spremnike s ukapljenim plinom ne čuvajte na boku.
- Spremnike s ukapljenim plinom držite podalje od izravne sunčeve svjetlosti. Temperatura ne smije premašiti 50 °C.

Opseg isporuke

Br. na sl. 1, stranica 3	Količina	Naziv
1	1	Grijač vode
2	1	Dodatak za tuš
3	1	Pumpa za vodu za 12 V DC s crijevom za vodu
4	1	Kabel za 12 V DC
5	1	Torba za prijenos
6	1	Mlaznica
–	1	Upute za montažu i rukovanje

Namjenska uporaba

Grijač vode prikladan je za:

- opskrbu toplom vodom za pranje, čišćenje i tuširanje na otvorenom.

Grijač vode **nije** prikladan za:

- opskrbu pitkom vodom
- upotrebu kao uređaj za kuhanje
- rad u zatvorenim objektima, šatorima ili predšatorima
- rad u kamp-kućicama, mobilnim kućicama ili brodovima
- brzine vjetra > 10 km/h.

Ovaj je proizvod prikladan samo za predviđenu namjenu i primjenu u skladu s ovim uputama.

Ove upute donose informacije neophodne za pravilnu instalaciju i/ili rad proizvoda. Loša instalacija i/ili nepravilan rad ili održavanje rezultirat će nezadovoljavajućom uspješnošću i mogućim kvarom.

Proizvođač ne preuzima nikakvu odgovornost za bilo kakve ozljede ili oštećenja proizvoda koje nastanu kao rezultat:

- nepravilne montaže ili priključivanja, uključujući i previsok napon
- nepravilnog održavanja ili uporabe nekih drugih rezervnih dijelova osim originalnih rezervnih dijelova koje isporučuje proizvođač

- izmjena na proizvodu bez izričitog dopuštenja proizvođača
- uporabe u svrhe koje nisu opisane u ovim uputama

Kampa pridržava pravo na izmjene izgleda i specifikacija proizvoda.

Tehnički opis

Ovaj je grijač vode namijenjen za podizanje izlazne temperature vode za prosječno 25 °C iznad izvorne temperature vode. Temperaturu je moguće prilagoditi s pomoću regulatora temperature. Protok vode moguće je prilagoditi s pomoću prekidača za reguliranje protoka.

Uređaj je moguće pomaknuti s pomoću ručke za prenošenje.

Torbom za prijenos olakšan je transport.

Sigurnosne značajke

Senzor za previsoku temperaturu

Uređaj će prekinuti rad plamenika kada izlazna temperatura vode dosegne 50 °C. Plameniku će automatski ponovno početi raditi kada izlazna temperatura vode padne ispod 50 °C.

Senzor za protok vode

Protok vode kroz sustav mora biti konstantan da bi se plamenik mogao aktivirati. Ako je opskrba vodom ograničena ili prekinuta, npr. prekidač na glavi tuša je u položaju „OFF”, plamenik će se ugasi i neće se ponovno aktivirati dok se protok vode ponovno ne pokrene.

Prekidač za naginjanje

U slučaju da se uređaj pomiče tijekom rada, uređaj će prestati s radom i potrebno ga je isključiti dok ga se ne postavi na prikladnu podlogu.

Pregled proizvoda

Br. na sl. 2 , stranica 3	Naziv
1	Ispuh plamenika
2	Regulator temperature
3	Ručka za prenošenje
4	Kontrolni prozor plamenika
5	Ulaz plina
6	Izlazna slavina za vodu
7	Ulaz vode
8	Utičnica za 12 V
9	Utičnica pumpe za vodu
10	Sklopka za uključivanje/isključivanje
11	Prekidač za reguliranje protoka vode

Montaža grijača vode



UPOZORENJE! Opasnost od požara

Mjesto montiranja grijača vode mora zadovoljavati sljedeće uvjete:

- mora biti na otvorenom području
- mora biti na otvorenom području s dobrim protokom zraka koje je zaštićeno od izravnih naleta vjetra
- mjesto postavljanja grijača vode:
 - mora biti sastavljeno od materijala koji su otporni na toplinu, nisu zapaljivi i ne gore
 - mora biti ravno na tlu ili iznad tla
 - mora biti čvrsto, stabilno i ravno.

1. Uređaj postavite na podlogu koja ispunjava prethodno navedene uvjete.
2. Izravnajte sva crijeva da nisu savijena niti zaokrenuta.
3. Na uređaj pričvrstite kabel pumpe za vodu za 12 V DC i crijevo za vodu (sl. **3**, stranica 4).
4. Na uređaj pričvrstite crijevo za plin (sl. **4**, stranica 4).
5. Drugi dio crijeva za plin pričvrstite na regulator plina (sl. **5**, stranica 5).

6. Pratite upute proizvođača i spojite regulator plina i plinsku bocu.
7. Provjerite jesu li svi spojevi čvrsti.
8. Uključite regulator plina.



UPOZORENJE! Opasnost od eksplozije

Curenje plina nemojte pokušavati otkrivati plamenom ili plinskim upaljačem.

9. Na svim spojevima provjerite ne curi li plin:
 - Na sve spojeve nanosite otopinu sredstva za čišćenje i vode.
 - Ako se pojave mjehurići, odmah isključite regulator plina i ponovno pritegnite spoj prije ponovne provjere.
 - Ako se mjehurići ponovno pojave, prestanite s upotrebom uređaja. Obratite se ovlaštenom servisu.
10. Ako nigdje ne curi, ventil regulatora postavite u položaj „OFF“.
11. Zakrenite izlaznu slavina za vodu iz položaja za spremanje na bočnu stranu uređaja (sl. **6 1.**, stranica 6).

Upotreba glave tuša:

Glavu tuša i crijevo pričvrstite na uređaj (sl. **6 2.**, stranica 6).

12. Provjerite je li prekidač napajanja na stražnjoj strani uređaja u položaju „OFF“.
13. Spojite kabel za 12 V DC s uređajem, a zatim spojite utičnicu za 12 V s odgovarajućim izvorom istosmjerne struje (sl. **7**, stranica 6).

Upotreba grijača vode

Uvjeti za rad

Sljedeća oprema ne dolazi uz uređaj i mora je osigurati korisnik:

- Plinska boca s butanom ili propanom
- Regulator plina (opskrbni tlak: pogledajte pogl. „Tehnički podaci“ na stranici 146)
- Crijevo za plin (dužina: maksimalno 1,5 m)
- Napajanje istosmjernom strujom za 12 V (npr. vozilo, mrežni adapter ili paket baterija)
- Opskrba čistom vodom

Regulator plina i crijevo za plin moraju imati oznaku CE i ispuniti državne sigurnosne zahtjeve. Ako imate bilo kakvih pitanja, obratite se trgovcu na malo ili dobavljaču plina.

Uključivanje



UPOZORENJE! Opasnost od požara

- Provjerite nisu li svi ulazi zraka i ispusi blokirani i zatvoreni.
- Uređajem se smije rukovati na udaljenosti od barem 800 mm sa strane i 800 mm iznad svih gorivih površina, tkanina, zapaljivih materijala i osoba.



OPREZ! Opasnost za zdravlje

Nemojte upotrebljavati vodu izravno iz rijeka, jezera ili mora kao ulaznu vodu.



UPUTA

Grijač će se ugasi ako ga upotrebljavate pri brzini vjetra iznad 10 km/h.

1. Pumpu potopite u odgovarajući spremnik čiste vode (sl. **8**, stranica 6).
2. Pomaknite izlaznu slavinu za vodu (sl. **2 6**, stranica 3) u željeni položaj.
3. Postavite odgovarajući spremnik za vodu ispod izlazne slavine za vodu.
4. Provjerite je li prekidač za reguliranje protoka vode (sl. **2 11**, stranica 3) u položaju „otvoreno“.



POZOR! Opasnost od oštećenja

Glavu tuša okrenite na suprotnu stranu od grijača vode tako da se na uređaj ne proljeje voda.

5. **Upotreba glave tuša:**
Glavu tuša postavite u željeni položaj. Provjerite je li prekidač za reguliranje protoka vode (sl. **2 11**, stranica 3) u položaju „otvoreno“.
Prekidač glave tuša postavite u položaj „ON“ (sl. **9**, stranica 7).
6. Provjerite jesu li svi spojevi čvrsti.
7. Otvorite ventil regulatora plina.
8. Postavite prekidač napajanja (sl. **2 10**, stranica 3) u položaj „ON“.

✓ Voda bi trebala krenuti teći iz glave tuša ili izlazne slavine za vodu u roku od 20 sekundi, a zatim biste trebali čuti aktiviranje plamenika putem elektroničkog paljenja.

9. Provjerite radi li plamenik ispravno tako da pogledate kroz kontrolni prozor plamenika (sl. **2 4**, stranica 3) na uređaju.



OPREZ! Opasnost od opeklina

Provjerite temperaturu vode prije upotrebe. Izlazna voda može doseći temperaturu od 50 °C.

10. Ako je potrebno, prilagodite temperaturu vode okretanjem regulatora temperature (sl. **2 2**, stranica 3) s položaja minimalne temperature do položaja maksimalne temperature da biste dosegli željenu razinu temperature.
11. U slučaju da se temperatura nije dovoljno podigla, jednostavno pustite da voda jednom prođe kroz uređaj i da se zagrijana voda vrati u izvorni spremnik vode, a zatim je ponovno pustite kroz uređaj dok se ne postigne željena temperatura.

Prekid protoka vode

► Zatvorite prekidač za reguliranje protoka vode (sl. **2 11**, stranica 3).

Upotreba glave tuša:

► Prekinite protok vode tako da prekidač glave tuša postavite u položaj „OFF“ (sl. **10**, stranica 7) i zatvorite prekidač za reguliranje protoka vode (sl. **2 11**, stranica 3).

Nastavak protoka vode



OPREZ! Opasnost od opekline

Voda koja je preostala u izmjenjivaču topline dok je protok bio prekinut možda je vruća. Provjerite temperaturu vode prije upotrebe.

► Otvorite prekidač za reguliranje protoka vode (sl. **2 11**, stranica 3).

Upotreba glave tuša:

Prekidač glave tuša postavite u položaj „UKLJUČENO“ (sl. **10**, stranica 7)

✓ Voda će krenuti teći, a plamenik će se ponovno aktivirati u roku od 5 sekundi.

Isključivanje

1. Prekinite protok vode (pogledajte pogl. „Prekid protoka vode“ na stranici 142).
2. Postavite prekidač napajanja (sl. **2 10**, stranica 3) u položaj „OFF“.
3. Isključite dovod plina na plinskoj boci nakon upotrebe.

Odspajanje grijača vode od plinske boce

1. Provjerite je li uređaj u potpunosti isključen, je li regulator plina u položaju „OFF“ i jesu li sve površine hladne.
2. Slijedite upute proizvođača regulatora plina da biste odspojili regulator plina od plinske boce.

Čišćenje i održavanje



POZOR! Opasnost od oštećenja

- Nikad ne perite uređaj pod mlazom tekuće vode ni u vodi pripremljenoj za pranje posuđa.
- Nemojte dopustiti prodor vode u izlaze plamenika, mrežicu ili otvore za prozračivanje koje se nalaze na donjem dijelu cijevi plamenika.
- Za čišćenje nemojte upotrebljavati oštre ni tvrde predmete, abrazivna sredstva za čišćenje ni izbjeljivač jer oni mogu oštetiti uređaj.

► Vanjski dio uređaja povremeno očistite blagim sredstvom za čišćenje i vlažnom krpom.

Posprema grijača vode

1. Dok uređaj radi, isključite regulator plina.
- ✓ Plamenik će nastaviti raditi dok ne potroši plin iz crijeva za plin i sklopa regulatora plina.
2. Postavite prekidač napajanja (sl. **2 10**, stranica 3) u položaj „OFF“.
3. Odspojite pumpu za vodu od uređaja (pogledajte sl. **11**, stranica 7) i pustite da se sva voda iscijedi (sl. **12**, stranica 7).
4. Odspojite glavu tuša i crijevo za vodu od izlaza vode (sl. **13**, stranica 8) i pustite da se sva voda iscijedi (sl. **14**, stranica 8).
5. Uređaj nagnite prema naprijed, natrag i sa strane da se sva voda iscijedi (sl. **15**, stranica 8).



POZOR! Opasnost od oštećenja

Pazite da se uređaj ne prevrne.

✓ Uređaj ne sadrži vodu.

6. Odspojite kabel za 12 V DC (sl. **16**, stranica 9).
7. Odspojite crijevo za plin od uređaja (pogledajte sl. **17**, stranica 9).
8. Odspojite crijevo za plin od regulatora plina (sl. **18**, stranica 10).
9. Slijedite upute proizvođača regulatora plina da biste odspojili regulator plina od plinske boce.
10. Ostavite uređaj da se u potpunosti ohladi.
11. Uređaj i njegove dijelove pospremite u torbu za prijenos.
12. Torba za prijenos odložite u suho područje s dobrim protokom zraka koje nije izloženo sunčevoj svjetlosti niti blizu izvora topline i zapaljenja.

Uklanjanje smetnji

Smetnja	Mogući uzrok	Rješenje
Voda ne teče iz glave tuša.	Uređaj je isključen.	Uključite uređaj.
	Nema dovoljno vode.	Osigurajte dovoljno vode.
	Pumpa za vodu nije spojena s uređajem.	Pumpu za vodu spojite s uređajem.
	Napajanje istosmjernom strujom nije odgovarajuće.	Osigurajte odgovarajuće napajanje istosmjernom strujom.
Plamenik se ne želi aktivirati.	Prekidač glave tuša trenutno je u položaju „OFF”.	Prekidač glave tuša postavite u položaj „ON”.
	Voda ne teče iz glave tuša.	Prekidač glave tuša postavite u položaj „ON”.
	Temperatura ulazne vode trenutno je preko 50 °C.	Pustite da se ulazna voda ohladni na temperaturu ispod 50 °C.
	Plinska je boca zatvorena.	Otvorite plinsku bocu.
Voda nije dovoljno topla.	U plinskoj boci nema plina.	Zamijenite plinsku bocu.
	Ulazna je voda prehladna. Uređaj može podignuti temperaturu vode za otprilike +25 °C.	Cirkulirajte vodu dok ne dosegne željenu temperaturu.
	Aktiviran je sigurnosni uređaj za previsoku temperaturu.	Pustite da se sustav ohladi dok se ne otvori sigurnosni prekidač za previsoku temperaturu.

Jamstvo

Primjenjuje se zakonom propisano jamstveno razdoblje. Ako je proizvod neispravan, obratite se trgovcu na malo ili podružnici proizvođača u vašoj državi (pogledajte kampaoutdoors.com/store-locator).

Za potrebe popravaka i obrade jamstva, pri slanju proizvoda priložite sljedeće dokumente:

- presliku računa s datumom kupnje
- razlog reklamacije ili opis kvara

Obratite pozornost da samostalni ili nestručni popravak može imati negativne posljedice na sigurnost i uzrokovati gubitak jamstva.

Odlaganje u otpad

Recikliranje ambalaže



- ▶ Odložite ambalažu u odgovarajuće kante za reciklažu otpada gdje god je to moguće.

Recikliranje proizvoda s nezamjenjivim baterijama, punjivim baterijama ili izvorima svjetla



- ▶ Ako proizvod sadrži nezamjenjive baterije, punjive baterije ili izvore svjetla, ne morate ih uklanjati prije odlaganja u otpad.



- ▶ Ako proizvod želite konačno odložiti u otpad, zatražite od svog lokalnog reciklažnog centra ili specijaliziranog trgovca pojedinosti o tomu kako to učiniti u skladu s primjenjivim propisima o odlaganju u otpad.
- ▶ Proizvod se može besplatno odložiti u otpad.

Tehnički podaci

Opći podaci

	Geyser
Nazivni dovod topline:	5 kW
Primjenjiv tlak vode:	0,025 – 0,1 MPa
Ulazni napon:	12 V
Dužina crijeva pumpe:	1,5 m
Dužina crijeva tuša:	2,5 m
Dužina kabela za 12 V:	5 m
Dimenzije (šir. x vis. x dub.):	310 x 245 x 300 mm
Težina:	4 kg
Sukladnost:	

Preduvjeti za plin

	Geyser			
Država odredišta:	BE, FR, GB,GR, IE, IT, PT, ES, CH	CY, CZ, DK, EE, FI, LT, MT, NL, NO, SK, SL, SE, HU, BG, LV, LU, RO	PL	DE, AT, CH
SKU:	9120000829			9120001936
Kategorija uređaja:	I3+	I3B/P		
Vrsta plina:	G30/G31	G30		
Opskrbni tlak (u mbar):	28 – 30/37	30	37	50
Minimalni tlak plina (u mbar):	20		25	42
Maksimalni tlak plina (u mbar):	35		45	57
Veličina brizgaljke (u mm):	0,57		0,51	0,49

Bu ürünü doğru monte ettiğinizden ve ürünün daima kullanıma hazır olduğundan emin olmak için, lütfen tüm talimatları ve bu ürün kılavuzunda verilen kılavuzları ve uyarıları dikkatlice okuyunuz. Bu talimatlar bu üründe KALMALIDIR.

Bu ürünü kullandığınızda tüm talimatları, kılavuzları ve uyarıları dikkatlice okuduğunuzu ve anladığınızı ve hükümlere ve koşullara bu sözleşmede yer almıyormuş gibi uyacağınıza onay verirsiniz. Bu ürünü sadece amacına ve uygulamaya uygun ve talimatlara, kılavuzlara ve uyarılara uygun bu ürün kılavuzu ile geçerli yasalara ve yönetmeliklere uygun olarak kullanacağınızı kabul ediyorsunuz. Talimatların ve uyarıların burada verildiği gibi okunmaması veya bunlara uyulmaması sonucu kendiniz ve diğer insanlar yaralanabilir veya ürününüz veya yakınında bulunan diğer mallar hasar görebilir. Talimatlar, kılavuzlar ve uyarılar da dahil, bu ürün kılavuzu ve buna ait olan dokümanlarda değişiklikler ve güncellemeler yapılabilir. Güncel ürün bilgileri için, lütfen kampaoutdoors.com adresini ziyaret edin.

İçindekiler

Sembollerin açıklanması	146
Güvenlik uyarıları	146
Teslimat kapsamı	148
Amacına Uygun Kullanım	148
Teknik açıklama	148
Su ısıtıcısının ayarlanması	149
Su ısıtıcısının kullanımı	149
Temizlik ve bakım	151
Su ısıtıcısının saklanması	151
Arızaların Giderilmesi	152
Garanti	152
Atık İmhası	152
Teknik veriler	153

Sembollerin açıklanması



TEHLİKE!

Güvenlik uyarısı: Önlenmediğinde, can kaybı veya ağır bir yaralanmaya neden olan tehlikeli bir durumu gösterir.



UYARI!

Güvenlik uyarısı: Önlenmediğinde, can kaybı veya ağır bir yaralanmaya neden olabilecek tehlikeli bir durumu gösterir.



DİKKAT!

Güvenlik uyarısı: Önlenmediğinde, hafif veya orta derecede bir yaralanmaya neden olabilecek tehlikeli bir durumu gösterir.



İKAZ!

Önlenmediğinde, maddi hasara neden olabilecek bir durumu gösterir.



NOT

Ürünün kullanılması ile ilgili ek bilgiler.

Güvenlik uyarıları

Genel güvenlik



UYARI! Bu uyarılara uyulmaması can kaybı veya ağır yaralanmaya sebep olabilir.

Patlama tehlikesi

- Cihaz sadece kalifiye personel tarafından onarılmalıdır. Yanlış onarımlar ciddi tehlikelere neden olabilir.
- Delinmiş veya hasarlı hortumları hemen değiştirin.
- Hortum giriş ağızlarını, enjektörü veya brülörleri asla değiştirmeyin.
- Bu cihaz sadece CE onaylı gaz hortumu ve regülatörü (perakende satıcı tarafından tavsiye edilen) ile kullanılmalıdır ve sadece bütan veya propan gaz tüpüne (perakende satıcı tarafından tavsiye edilen) bağlanmalıdır.
 - Adaptör kullanmayın veya diğer konnektörlere veya tüplere uyacak şekilde cihazda değişiklik yapmayın.
 - Başka türde gaz hazneleri veya kartuşlar takmaya çalışmayın.
- Gaz hortumunu döndürmekten veya bükmekten kaçının.

Sağlık için tehlike

- Bu cihaz, kullanıldığı ülkede yürürlükte olan tüm ulusal düzenlemelere uygun olarak monte edilmelidir.
- Bu cihaz, gözetim altında olmaları veya cihazın güvenli bir şekilde kullanımıyla ilgili talimatların verilmesi ve tehlikeleri anlamaları halinde, 8 yaş ve üzeri çocuklar ve fiziksel, duyuşsal veya zihinsel yetenekleri kısıtlı veya deneyim ve bilgi eksikliği olan kişiler tarafından kullanılabilir.

- Cihazla oynamadıklarından emin olmak için, çocuklar daima gözetlenmelidir.
- Temizlik gözetimsiz olarak çocuklar tarafından yapılmamalıdır.

Cihazın güvenli olarak çalıştırılması



TEHLİKE! Bu talimata uyulmaması can kaybı veya ağır yaralanmaya sebep olur.

Karbon monoksit zehirlenmesi tehlikesi

- Cihazı asla iç mekanlarda kullanmayın. Sıvı gaz yakma işlemi, kapalı alanlarda biriken karbon monoksit üretir.
- Yalnızca dış mekanlarda kullanın.



UYARI! Bu uyarılara uyulmaması can kaybı veya ağır yaralanmaya sebep olabilir.

Patlama tehlikesi

- Bu ekipman, gaz sızıntılarının ve yanma ürünlerinin rüzgar ve doğal konveksiyonla hızla dağıldığı, durgun hava alanlarının olmadığı, doğal havalandırılmalı, açık havada, yer üstü bir ortamda kullanılmalıdır.
- Cihaz sızıntı yapıyorsa, hasarlıysa veya düzgün çalışmıyorsa cihazı kullanmayın.
- Gaz tüpünü bağlamadan önce cihaz ile gaz tüpü arasındaki contaların yerinde ve iyi durumda olduğunu kontrol edin.
- Contalar aşınmış veya hasar görmüşse cihazı kullanmayın.
- Cihazın yakınına kimyasallar, yanıcı maddeler veya sprey aerosoller koymayın.
- Bu cihazdan, paneller, kapaklar veya korumalar çıkarılmışsa cihazı havalandırma olmadan çalıştırmayın.
- Cihazda değişiklik yapmayın.

Yangın tehlikesi

- Bu cihaz kullanım sırasında yanıcı maddelerden uzak tutulmalıdır.
- Cihazın üzerine veya önüne herhangi bir nesne koymayın.

Yanma tehlikesi

- Erişilebilir parçalar çok sıcak olabilir. Küçük çocukları uzak tutun.

Sağlık için tehlike

- Bu cihazı yalnızca bir yetişkinin ilgilenebileceği durumlarda çalıştırın.



DİKKAT! Bu ikazlara uyulmaması hafif veya orta derecede yaralanmaya sebep olabilir.

Yanma tehlikesi

- Kullanım sırasında cihazı hareket ettirmeyin.
- Çıplak elle dokunmadan önce cihazın soğumasını bekleyin.
- Cihazı kaldırmak için her zaman taşıma kolunu kullanın.
- Güvenlik nedeniyle brülör çıkışlarını asla tıkamayın.

Sıvı gaz hazneleri taşırken alınacak güvenlik önlemleri



UYARI! Bu uyarılara uyulmaması can kaybı veya ağır yaralanmaya sebep olabilir.

- Kullanımdan sonra her zaman sıvı gaz haznesinin bağlantısını kesin.
- Sıvı gaz haznelerini ısıtma veya pişirme cihazlarından ve diğer ışık veya ısı kaynaklarından uzakta, iyi havalandırılan ve çocukların ulaşamayacağı bir yerde saklayın.
- Sıvı gaz haznelerini, havalandırılmayan alanlarda veya yer seviyesinin altında (yerdeki huni şeklindeki delikler) **asla** saklamayın.
- Sıvı gaz haznelerini garaj gibi yapılarda **asla** saklamayın.
- Sıvı gaz haznelerini yan tarafları üzerinde saklamayın.
- Sıvı gaz haznelerini doğrudan güneş ışığından uzak tutun. Sıcaklık 50 °C'yi geçmemelidir.

Teslimat kapsamı

Numara şekil 1, sayfa 3	Miktar	Gösterim
1	1	Su ısıtıcısı
2	1	Duş başlığı ve hortum tertibatı
3	1	Su hortumlu 12 V DC su pompası
4	1	12 V DC kablosu
5	1	Taşıma çantası
6	1	Hortum giriş ağzı
-	1	Kurulum ve kullanım kılavuzu

Amacına Uygun Kullanım

Su ısıtıcısı aşağıdakiler için uygundur:

- Dış mekanda yıkanmak, temizlik yapmak ve duş almak için ısıtılmış su temini

Su ısıtıcısı aşağıdakiler için uygun **değildir**:

- İçme suyu temini
- Pişirme cihazı olarak kullanım
- Kapalı binalarda, çadırlarda veya çadır tenteleri altında kullanım
- Karavanlarda, mobil evlerde veya teknelerde kullanım
- Rüzgar hızları > 10 kph

Bu ürün sadece amacına uygun ve bu talimata göre kullanılmalıdır.

Bu kılavuzda ürünün doğru olarak monte edilmesi ve/veya kullanılması için gerekli bilgiler verilmektedir. Doğru yapılmayan montaj veya bakım performansının yetersiz olmasına ve olası bozukluklara neden olabilir.

Üretici, aşağıdaki durumların neden olduğu yaralanmalardan veya ürün hasarlarından sorumlu değildir:

- Yanlış montaj veya bağlantı ve aşırı voltaj
- Yanlış bakım veya üretici tarafından sağlanan orijinal yedek parçalardan başka yedek parçalar kullanılması

- Üreticisinden açıkça izin almadan cihazda değişiklikler yapılması
- Bu kılavuzda tanımlananların dışında bir amaçlar için kullanıldığında

Kampa ürünün görünümünde ve ürün özelliklerinde değişiklik yapma hakkını saklı tutar.

Teknik açıklama

Bu su ısıtıcısı, çıkış suyu sıcaklığını kaynak su sıcaklığının ortalama 25 °C üzerine çıkarmak için tasarlanmıştır. Sıcaklık, sıcaklık kontrol düğmesi kullanılarak ayarlanabilir. Su akışı, su akışı ayar anahtarı kullanılarak ayarlanabilir.

Cihaz bir taşıma kolu ile hareket ettirilebilir.

Taşıma çantası sayesinde kolayca taşınabilir.

Güvenlik özellikleri

Aşırı sıcaklık sensörü

Cihaz, çıkış suyu sıcaklığı 50 °C'ye ulaştığında brülörün çalışmaya devam etmesine izin vermez. Çıkış sıcaklığı 50 °C'nin altına düştüğünde brülör otomatik olarak yeniden yanar.

Su akış sensörü

Brülörün tutuşabilmesi için sistemden su akması gerekir. Su beslemesinin kısıtlanması veya kesilmesi durumunda, yani duş başlığı şalteri «OFF» (kapalı) konumundaysa, brülör söner ve su akışı yeniden başlayana kadar tekrar yanmaz.

Eğim anahtarı

Cihazın çalışma sırasında hareket ettirilmesi durumunda cihaz kapanır ve uygun bir yüzey bulunana kadar kapatılması gerekir.

Ürüne genel bakış

Numara şekil 2 , sayfa 3	Gösterim
1	Brülör egzozu
2	Sıcaklık kontrol düğmesi
3	Taşıma kolu
4	Brülör izleme penceresi
5	Gaz girişi
6	Su çıkış musluğu
7	Su girişi
8	12 V güç soketi
9	Su pompası güç soketi
10	Açma/Kapatma anahtarı
11	Su akışı ayar anahtarı

Su ısıtıcısının ayarlanması



UYARI! Yangın tehlikesi

Su ısıtıcısının kurulacağı yer aşağıdaki gereksinimleri karşılamalıdır:

- yalnızca dış mekan
- doğrudan rüzgarlardan korunan açık, iyi havalandırılan alan
- su ısıtıcısını yerleştirmek için bir yüzey
 - ısıya dayanıklı, yanmaz veya alev almaz malzemeler
 - zemin düzeyinde veya zeminin üzerinde
 - katı, sabit ve düz yüzey

1. Cihazı yukarıdaki gereksinimleri karşılayan bir yüzeye yerleştirin.
2. Bükülme veya kıvrılma olmadığından emin olmak için tüm hortumları düzeltin.
3. Su pompasının 12 V DC kablosunu ve su hortumunu cihaza takın (şekil **3**, sayfa 4).
4. Gaz hortumunu cihaza takın (şekil **4**, sayfa 4).
5. Gaz hortumunun diğer ucunu gaz regülatörüne takın (şekil **5**, sayfa 5).

6. Üreticinin talimatlarını izleyerek gaz regülatörünü gaz tüpüne bağlayın.
7. Tüm bağlantıların sıkı olduğunu kontrol edin.
8. Gaz regülatörünü açın.



UYARI! Patlama tehlikesi

Ateş veya pilot alevi kullanarak gaz kaçaklarını tespit etmeye çalışmayın.

9. Tüm bağlantılarda gaz kaçağı olup olmadığını kontrol edin:
 - Tüm bağlantı yerlerine sabunlu su uygulayın.
 - Eğer baloncuklar oluşursa, hemen gaz regülatörünü kapatın ve tekrar test etmeden önce bağlantıyı tekrar sıkın.
 - Baloncuklar tekrar çıkarsa, cihazı kullanmaya devam etmeyin. Yetkili servis personeliyle iletişime geçin.
10. Sızıntı tespit edilmezse, regülatör vanasını «OFF» (kapalı) konuma çevirin.
11. Su çıkış musluğunu saklama konumundan cihazın yan tarafına çevirin (şekil **6** **1.**, sayfa 6).
Duş başlığının kullanımı için:
Duş başlığını ve hortum tertibatını cihaza takın (şekil **6** **2.**, sayfa 6).
12. Cihazın arkasındaki güç anahtarının «OFF» (kapalı) konumda olduğunu kontrol edin.
13. 12 V DC kablosunu cihaza bağlayın ve ardından 12 V fişini uygun bir DC güç kaynağına bağlayın (şekil **7**, sayfa 6).

Su ısıtıcısının kullanımı

Çalıştırma gereksinimleri

Aşağıdaki ekipmanlar cihaz ile sağlanmaz ve kullanıcı tarafından sağlanmalıdır:

- Bütan veya propan gaz tüpü
- Gaz regülatörü (besleme basıncı: bkz. bölüm «Teknik veriler» sayfa 153)
- Gaz hortumu (uzunluk: maks. 1,5 m)
- 12 V DC besleme (örn. bir araç aküsü, şebeke adaptörü veya akü paketi ile)
- Temiz su temini

Gaz regülatörü ve gaz hortumu CE onaylı olmalı ve ulusal güvenlik gerekliliklerini karşılamalıdır. Sorularınız olması durumunda, perakende satıcınızla veya gaz tedarikçinizle iletişime geçin.

Açma



UYARI! Yangın tehlikesi

- Tüm hava girişlerinin ve çıkışlarının engellenmediğinden ve kapatılmadığından emin olun.
- Cihaz, yanlara en az 800 mm mesafe bırakılarak ve yanıcı yüzey, kumaş, yanıcı malzeme ve insanların olduğu yerden 800 mm yukarıda çalıştırılmalıdır.



DİKKAT! Sağlık için tehlike

Giriş suyu olarak doğrudan nehirlerden, göllerden veya denizden gelen suyu kullanmayın.



NOT

Isıtıcı, 10 kph'nin üzerindeki bir rüzgar hızında kullanılırsa söner.

1. Pompayı temiz su içeren uygun bir hazneye daldırın (şekil 8, sayfa 6).
2. Su çıkış musluğunu (şekil 2 6, sayfa 3) istediğiniz konuma getirin.
3. Su çıkış musluğunun altına uygun bir su kabı yerleştirin.
4. Su akışı ayar anahtarının (şekil 2 11, sayfa 3) «open» (açık) konumda olduğundan emin olun.



İKAZ! Hasar tehlikesi

Cihazın üzerine su dökülmemesi için duş başlığını su ısıtıcısından uzaklaştırdığınızdan emin olun.

5. **Duş başlığının kullanımı için:**
Duş başlığını istediğiniz konuma getirin. Su akışı ayar anahtarının (şekil 2 11, sayfa 3) «open» (açık) konumda olduğundan emin olun.
Duş başlığı anahtarını «ON» (açık) konumuna doğru kaydırın (şekil 9, sayfa 7).
6. Tüm bağlantıların sıkı olduğunu kontrol edin.
7. Gaz regülatör vanasını açın.

8. Güç anahtarını (şekil 2 10, sayfa 3) «ON» (açık) konumuna getirin.
- ✓ 20 saniye içinde duş başlığından veya su çıkış musluğundan su akmaya başlamalı, ardından elektronik ateşlemenin brülörü ateşlediği duyulmalıdır.
9. Cihaz üzerindeki brülör izleme penceresinden (şekil 2 4, sayfa 3) bakarak brülörün yandığından emin olun.



DİKKAT! Yanma tehlikesi

Suyu kullanmadan önce su sıcaklığını kontrol edin. Çıkış suyu 50 °C sıcaklığa ulaşabilir.

10. Gerekiirse, istenen su sıcaklığı seviyesine ulaşmak için sıcaklık kontrol düğmesini (şekil 2 2, sayfa 3) minimum maksimum konumları arasında çevirerek su sıcaklığını ayarlayın.
11. Sıcaklık artışının yetersiz olması durumunda, cihazdan bir kez su aktırın, ısıtılmış suyu kaynak su haznesine geri döndürün ve ardından istenen sıcaklığa ulaşılan kadar cihazdan tekrar aktırın.

Su akışının durdurulması

- Su akışı ayar anahtarını kapatın (şekil 2 11, sayfa 3).

Duş başlığının kullanımı için:

- Duş başlığı anahtarını «OFF» (kapalı) konuma (şekil 10, sayfa 7) kaydırın ve su akışı ayar anahtarını kapatarak su akışını durdurun (şekil 2 11, sayfa 3).

Su akışının devam ettirilmesi



DİKKAT! Yanma tehlikesi

Akış durduğunda ısıtıcı eşanjöründe kalan su ısınabilir. Suyu kullanmadan önce su sıcaklığını kontrol edin.

- Su akışı ayar anahtarını açın. (şekil 2 11, sayfa 3).
- **Duş başlığının kullanımı için:**
Duş başlığı anahtarını «ON» (açık) konumuna doğru kaydırın (şekil 10, sayfa 7)
- ✓ Su akmaya başlar ve brülör 5 saniye içinde yeniden yanar.

Kapatılması

1. Su akışını durdurun (bkz. bölüm «Su akışının durdurulması» sayfa 150).
2. Güç anahtarını (şekil **2 10**, sayfa 3) «OFF» (kapalı) konumuna getirin.
3. Kullandıktan sonra gaz tüpünün gaz beslemesini kapatın.

Su ısıtıcısını gaz tüpünden ayırma

1. Cihazın tamamen söndüğünü, gaz regülatörünün «OFF» (kapalı) konumunda olduğunu ve tüm yüzeylerin soğuk olduğunu kontrol edin.
2. Gaz regülatörünü gaz tüpünden ayırmak için gaz regülatörü üreticisinin talimatlarını izleyin.

Temizlik ve bakım



İKAZ! Hasar tehlikesi

- Cihazı kesinlikle akar su altında veya bulaşık suyu ile yıkamayın.
- Brülör çıkışlarına, amyant gömleğe veya brülör borusunun tabanında bulunan havalandırma deliklerine su girmesine izin vermeyin.
- Cihaza zarar verebileceği için, temizlik sırasında keskin ya da sert nesnelere, aşındırıcı temizlik maddeleri veya çamaşır suyu kullanmayın.

► Ara sıra cihazın dışını yumuşak bir deterjan ve nemli bir bezle temizleyin.

Su ısıtıcısının saklanması

1. Cihaz çalışırken, gaz regülatörünü kapatın.
- ✓ Brülör, gaz hortumundan ve gaz regülatör tertibatından tüm gaz boşalana kadar yanmaya devam eder.
2. Güç anahtarını (şekil **2 10**, sayfa 3) «OFF» (kapalı) konumuna getirin.
3. Su pompasını cihazdan ayırın (şekil **11**, sayfa 7) ve tüm suyun boşalmasına izin verin (şekil **12**, sayfa 7).
4. Duş başlığını ve su hortumunu su çıkışından ayırın (şekil **13**, sayfa 8) ve tüm suyun boşalmasına izin verin (şekil **14**, sayfa 8).
5. Tüm suyun boşalmasını sağlamak için cihazı öne, arkaya ve yana doğru eğin (şekil **15**, sayfa 8).



İKAZ! Hasar tehlikesi

Cihazın devrilmeyeceğinden emin olun.

- ✓ Cihazda su kalmamalı.
6. 12 V DC kablolarını bağlantısından ayırın (şekil **16**, sayfa 9).
7. Gaz hortumunu cihazdaki bağlantısından ayırın (şekil **17**, sayfa 9).
8. Gaz hortumunun gaz regülatöre olan bağlantısını ayırın (şekil **18**, sayfa 10).
9. Gaz regülatörünü gaz tüpünden ayırmak için gaz regülatörü üreticisinin talimatlarını izleyin.
10. Cihazı uygun şekilde soğumaya bırakın.
11. Cihazı ve parçalarını taşıma çantasında saklayın.
12. Taşıma çantasını doğrudan güneş ışığı, ısı ve ateşleme kaynaklarından uzak, kuru ve iyi havalandırılan bir alana yerleştirin.

Arızaların Giderilmesi

Arıza	Olası nedeni	Çözüm
Duş başlığından su akıyor.	Cihaz kapalı.	Cihazı çalıştırın.
	Su kaynağı yetersiz.	Yeterli su kaynağı sağlayın.
	Su pompası cihaza bağlı değil.	Su pompasını cihaza bağlayın.
	DC güç kaynağı yeterli değil.	Yeterli DC güç kaynağı sağlayın.
	Duş başlığı anahtarı«OFF» (kapalı) konumda.	Duş başlığı anahtarını «ON» (açık) konumuna getirin.
Brülör yanmıyor.	Duş başlığından su akıyor.	Duş başlığı anahtarını «ON» (açık) konumuna getirin.
	Giriş suyu sıcaklığı +50 °C'nin üzerinde.	Giriş suyu sıcaklığının +50 °C'den daha düşük bir sıcaklığa düşmesini bekleyin.
	Gaz tüpü kapalıdır.	Gaz tüpünü açın.
	Gaz tüpünde gaz yoktur.	Gaz tüpünü değiştirin.
Su yeterince sıcak değil.	Giriş suyu çok soğuk. Cihaz, su sıcaklığını yaklaşık +25 °C yükseltebilir.	İstenilen sıcaklığa ulaşılan kadar suyu yeniden sirküle edin.
	Aşırı sıcaklık güvenlik donanımı tetiklendi.	Aşırı sıcaklık güvenlik donanımı devre dışı kalana kadar sistemin soğumasını bekleyin.

Garanti

Yasal garanti süresi geçerlidir. Ürün kusurluysa lütfen satıcınızla veya üreticinin ülkenizdeki şubesiyle iletişime geçin (bkz. kampaoutdoors.com/store-locator).

Onarım ve garanti işlemleri için, ürünü aşağıdaki dokümanlarla birlikte gönderin:

- Satın alma tarihini içeren faturanın bir kopyası
- Talebinizin nedeni veya hatanın açıklanması

Kendi kendine onarımın veya profesyonel olmayan onarımın güvenlikle ilgili sonuçları olabileceğini ve garantiyi geçersiz kılabileceğini unutmayın.

Atık İmhası

Ambalaj malzemesi geri dönüşümü



- Ambalaj malzemesini mümkünse ilgili geri dönüşüm atık sistemine kazandırın.

Şarj edilmeyen piller, bataryalar veya ışık kaynakları içeren ürünlerin geri dönüşümü



- Ürün şarj edilmeyen piller, bataryalar veya ışık kaynakları içeriyorsa, bunları imhadan önce çıkarmanıza gerek yoktur.



- Bu ürünü nihai olarak imha etmek istiyorsanız, bu işlemin geçerli imha yönetmeliklerine göre nasıl yapılacağı hakkında ayrıntılı bilgi için yerel geri dönüşüm merkezine veya uzman satıcınıza danışın.



- Ürün ücretsiz olarak imha edilebilir.

Teknik veriler

Genel veriler

Geyser	
Nominal ısı girişi:	5 kW
Uygulanabilir su basıncı:	0,025 – 0,1 MPa
Giriş gerilimi:	12 V
Pompa hortumu uzunluğu:	1,5 m
Duş hortumu uzunluğu:	2,5 m
12 V kablo uzunluğu:	5 m
Boyutlar (G x Y x D):	310 x 245 x 300 mm
Ağırlık:	4 kg
Uygunluk:	

Gaz gereksinimleri

Geyser				
Hedef ülke:	BE, FR, GB,GR, IE, IT, PT, ES, CH	CY, CZ, DK, EE, FI, LT, MT, NL, NO, SK, SL, SE, HU, BG, LV, LU, RO	PL	DE, AT, CH
SKU:	9120000829			9120001936
Cihaz kategorisi:	I3+	I3B/P		
Gaz tipi:	G30/G31	G30		
Besleme basıncı (mbar olarak):	28 – 30/37	30	37	50
Min. gaz basıncı (mbar olarak):	20		25	42
Maks. gaz basıncı (mbar olarak):	35		45	57
Enjektör boyutu (mm olarak):	0,57		0,51	0,49

Pozorno preberite in upoštevajte vsa navodila, smernice in opozorila iz tega priročnika, da zagotovite pravilno vgradnjo, uporabo in vzdrževanje izdelka. Ta navodila je TREBA hraniti skupaj z izdelkom.

Z uporabo izdelka potrjujete, da ste pozorno prebrali vsa navodila, smernice in opozorila ter razumete in upoštevate vsa določila ter pogoje v tem dokumentu. Strinjate se, da boste izdelek uporabljali samo za predvideni namen uporabe in v skladu z navodili, smernicami in opozorili in tem priročniku ter v skladu z vsemi veljavnimi zakoni in predpisi. Če navodil in opozoril v nadaljevanju ne preberete in ne upoštevate, boste morda poškodovali izdelek ali povzročili materialno škodo v bližini. Pridržujemo si pravico do sprememb in posodobitev priročnika, vključno z navodili, smernicami in opozorili ter povezano dokumentacijo. Za najnovejše informacije o izdelku obiščite kampaoutdoors.com.

Kazalo

Razlaga simbolov	154
Varnostni napotki	154
Obseg dobave.	156
Predvidena uporaba	156
Tehnični opis	156
Postavitev grelnika vode	157
Uporaba grelnika vode	157
Čiščenje in vzdrževanje	159
Shranjevanje grelnika vode	159
Odpravljanje težav	160
Garancija	160
Odstranjevanje.	160
Tehnični podatki	161

Razlaga simbolov



NEVARNOST!

Varnostni napotki: Označuje nevarno situacijo, ki povzroči smrt ali hude poškodbe, če ni preprečena.



OPOZORILO!

Varnostni napotki: Označuje nevarno situacijo, ki lahko povzroči smrt ali hude poškodbe, če ni preprečena.



POZOR!

Varnostni napotki: Označuje nevarno situacijo, ki lahko povzroči lažje ali zmerne poškodbe, če ni preprečena.



OBVESTILO!

Označuje nevarno situacijo, ki lahko povzroči materialno škodo, če ni preprečena.



NASVET

Dodatne informacije za upravljanje izdelka.

Varnostni napotki

Osnovna varnost



OPOZORILO! Neupoštevanje teh opozoril lahko povzroči smrt ali hude poškodbe.

Nevarnost eksplozije

- Napravo sme popravljati samo usposobljeno osebje. Neustrezna popravila lahko povzročijo resne nevarnosti.
- Porozne ali poškodovane gibke cevi zamenjajte.
- Šob, injektorjev ali gorilnikov ne smete zamenjati.
- Z napravo je dovoljeno uporabljati samo gibko cev za plin in regulator z oznako CE (ki jo priporoča vaš prodajalec) in jo je dovoljeno priključiti samo na propansko ali butansko plinsko jeklenko (ki jo priporoča vaš prodajalec).
 - Ne uporabljajte adapterjev in ne spreminjajte naprave, da bi jo lahko uporabljali z drugimi priključki ali jeklenkami.
 - Ne skušajte priključiti drugih vrst plinskih posod ali kartuš.
- Gibke cevi za plin ne zvijajte in ne prepogibajte.

Nevarnost za zdravje

- Napravo je treba namestiti v skladu z nacionalnimi predpisi, ki veljajo v državi uporabe.
- Napravo smejo uporabljati otroci, ki so starejši od 8 let, in osebe z zmanjšanimi fizičnimi, zaznavnimi ali duševnimi sposobnostmi ali s pomanjkljivimi izkušnjami in znanjem, če so nadzorovani ali so prejeli navodila glede varne uporabe naprave ter razumejo s tem povezana tveganja.
- Otroke je treba nadzorovati in tako zagotoviti, da se z napravo ne bodo igrali.
- Otroci ne smejo brez nadzora izvajati čiščenja.

Varna uporaba naprave



NEVARNOST! Neupoštevanje teh navodil povzroči smrt ali hude poškodbe.

Nevarnost zastrupitve z ogljikovim monoksidom

- Naprave ne uporabljajte v notranjih prostorih. Pri zgorevanju tekočega plina nastaja ogljikov monoksid, ki se kopiči v zaprtih prostorih.
- Samo za uporabo na prostem.



OPOZORILO! Neupoštevanje teh opozoril lahko povzroči smrt ali hude poškodbe.

Nevarnost eksplozije

- Napravo je dovoljeno uporabljati samo na prostem in nad tlemi, kjer je zagotovljeno dobro naravno prezračevanje, brez možnosti kopičenja, da se izpuščen plin in produkti zgorevanja hitro razpršijo z vetrom in naravno konvekcijo.
- Naprave ne uporabljajte, če pušča, je poškodovana ali ne deluje pravilno.
- Pred priključitvijo plinske jeklenke preverite, ali so tesnila med napravo in plinsko jeklenko nameščena in v dobrem stanju.
- Naprave ne uporabljajte, če so tesnila poškodovana ali obrabljena.
- V bližino naprave ne nameščajte kemikalij, vnetljivih materialov ali razpršil.
- Ko so z naprave odstranjene plošče, pokrovi in zaščitite, naprave ne uporabljajte brez prezračevanja.
- Naprave ne spreminjajte.

Nevarnost požara

- Naprava mora biti med uporabo odmaknjena od vnetljivih materialov.
- Na napravo ali ob napravo ne postavljajte predmetov.

Nevarnost opeklin

- Dostopni deli so lahko zelo vroči. Male otroke držite stran.

Nevarnost za zdravje

- Napravo uporabljajte samo, če jo lahko nadzoruje odrasla oseba.



POZOR! Neupoštevanje teh svaril lahko povzroči lažje ali srednje poškodbe.

Nevarnost opeklin

- Med uporabo naprave ne premikajte.

- Preden se naprave dotaknete z golimi rokami, počakajte, da se ohladi.
- Za dviganje naprave vedno uporabite ročaj.
- Iz varnostnih razlogov nikoli ne zapirajte izpuhov gorilnika.

Varnostni ukrepi pri delu z jeklenkami utekočinjenega plina



OPOZORILO! Neupoštevanje teh opozoril lahko povzroči smrt ali hude poškodbe.

- Po uporabi vedno odklopite jeklenko utekočinjenega plina.
- Jeklenke utekočinjenega plina hranite v stran od naprav za ogrevanje ali kuhanje in drugih virov svetlobe ali toplote v dobro prezračevanem območju izven dosega otrok.
- Jeklenke utekočinjenega plina **nikoli** ne shranjujte na neprezračenihih mestih ali pod nivojem tal (lijakaste kotanje).
- Jeklenke utekočinjenega plina **nikoli** ne hranite v zgradbah, kot so garaže.
- Jeklenke utekočinjenega plina ne hranite na boku.
- Jeklenke utekočinjenega plina zaščitite pred neposredno sončno svetlobo. Temperatura ne sme preseči 50 °C.

Obseg dobave

Št. na sl. 1, stran 3	Količina	Oznaka
1	1	Grelnik vode
2	1	Nastavek za prhanje
3	1	12-V vodna črpalka na enosmerni tok z gibko cevjo za vodo
4	1	12-V napajalni kabel za enosmerni tok
5	1	Torba
6	1	Šoba
–	1	Navodila za montažo in uporabo

Predvidena uporaba

Grelnik vode je primeren za:

- zagotavljanje ogrevane vode za pomivanje posode, čiščenje in prhanje na prostem

Grelnik vode **ni** primeren za:

- zagotavljanje pitne vode
- uporabo kot naprava za kuhanje
- delovanje v zaprtih zgradbah, šotorih ali predšotorih
- delovanje v počitniških prikolicah, avtomodih ali na čolnih
- hitrosti vetra > 10 km/h

Ta izdelek je primeren samo za predvideni namen in uporabo v skladu s temi navodili.

V tem priročniku so navedene informacije, ki jih je treba upoštevati za pravilno vgradnjo in/ali delovanje izdelka. Aparat zaradi slabe vgradnje in/ali nepravilne uporabe oziroma vzdrževanja ne bo dobro deloval in se lahko pokvari.

Proizvajalec ne sprejema nobene odgovornosti za telesne poškodbe ali poškodbe izdelka, do katerih pride zaradi:

- Napačne vgradnje ali priklopa oziroma neustrezne napetosti;

- Neustreznih vzdrževalnih del ali uporabe neoriginalnih nadomestnih delov, ki jih ni dobavil proizvajalec;
 - Sprememb izdelka brez izrecnega dovoljenja proizvajalca;
 - Uporabe za namene, ki niso opisani v navodilih.
- Družba Kampa si pridržuje pravico do spremembe videza in specifikacij izdelka.

Tehnični opis

Ta grelnik vode je zasnovan tako, da dvigne začetno temperaturo vode v povprečju za 25 °C. Temperaturo lahko nastavite z regulatorjem temperature. Pretok vode lahko nastavite s stikalom za reguliranje pretoka vode.

Za premikanje naprave je na voljo nosilni ročaj. Torba omogoča preprost transport.

Varnostne funkcije

Senzor previsoke temperature

Naprava izklopi gorilnik, ko temperatura vode na izpustu doseže 50 °C. Gorilnik se samodejno znova prižge, ko temperatura na izpustu pade pod 50 °C.

Senzor pretoka vode

Skozi sistem mora teči voda, da se gorilnik lahko vžge. Če je dotok vode omejen ali prekinjen, tj. če je stikalo glave prhe v položaju za izklop „OFF“, gorilnik ugasne in se ne prižge, dokler ni znova zagotovljen pretok vode.

Stikalo za nagib

Če se naprava med delovanjem premakne, se naprava zaustavi in jo je treba izklopiti, dokler ne najdete primerne površine.

Pregled izdelka

Št. na sl. 2 , stran 3	Oznaka
1	Izpuh gorilnika
2	Regulator temperature
3	Nosilni ročaj
4	Kontrolno okno gorilnika
5	Vstop plina
6	Pipa za izpust vode
7	Vstop vode
8	12-V električna vtičnica
9	Električna vtičnica za vodno črpalko
10	Stikalo za vklop/izklop
11	Stikalo za reguliranje pretoka vode

Postavitev grelnika vode



OPOZORILO! Nevarnost požara

Mesto za postavitev grelnika vode mora izpolnjevati naslednje zahteve:

- samo na prostem
- odprto, dobro prezračeno območje, ki je zaščiteno pred neposrednim vetrom
- površina za postavitev grelnika vode
 - iz toplotno odpornih, negorljivih ali nevetljivih materialov
 - nivo postavitve na tleh ali nad tlemi
 - trdno, stabilno in ravno

1. Napravo postavite na površino, ki izpolnjuje prej navedene zahteve.
2. Izravnajte vse gibke cevi, da ne bodo prepognjene ali zvite.
3. Na napravo priključite kabel za 12-V enosmerni tok vodne črpalke in gibko cev za vodo (sl. **3**, stran 4).
4. Na napravo priključite gibko cev za plin (sl. **4**, stran 4).
5. Drugi konec gibke cevi za plin priključite na plinski regulator (sl. **5**, stran 5).

6. Plinski regulator priključite na plinsko jeklenko v skladu z navodili proizvajalca.
7. Preverite, ali vsi priključki tesnijo.
8. Vključite plinski regulator.



OPOZORILO! Nevarnost eksplozije

Za odkrivanje uhajanja plina ne uporabljajte odprtega plamena ali pilotnega plamena.

9. Preverite, ali so vsi priključki plinotesni:
 - Vse priključke premažite z milnico.
 - Če se pojavijo mehurčki, takoj izklopite plinski regulator, znova pritegnite priključek in ponovite preizkus.
 - Če se mehurčki znova pojavijo, naprave več ne uporabljajte. Obrnite se na pooblaščenega serviserja.
10. Če ni puščanja, ventil regulatorja prestavite v položaj za izklop „OFF“.
11. Pipo za izpust vode obrnite v stran od naprave (sl. **6 1.**, stran 6).
Za uporabo glave prhe:
Glavo prhe in sestav gibke cevi pritrдите na napravo (sl. **6 2.**, stran 6).
12. Preverite, ali je stikalo za vklop/izklop v položaju za izklop „OFF“.
13. Priključite 12-V kabel za enosmerni tok na napravo in nato priključite 12-V vtič v primeren vir napajanja z enosmernim tokom (sl. **7**, stran 6).

Uporaba grelnika vode

Zahteve za delovanje

Oprema v nadaljevanju ni priložena in jo mora zagotoviti uporabnik:

- butanska ali propanska plinska jeklenka
- plinski regulator (priključni tlak: glejte pogl. „Tehnični podatki“ na strani 161)
- gibka cev za plin (dolžina: maks. 1,5 m)
- 12-V napajanje z enosmernim tokom (npr. iz vozila, omrežnega adapterja ali baterije)
- oskrba s čisto vodo

Plinski regulator in gibka cev za plin morata imeti certifikat CE in izpolnjevati nacionalne varnostne zahteve. Če imate vprašanja, stopite v stik s prodajalcem ali dobaviteljem plina.

Vklop



OPOZORILO! Nevarnost požara

- Prepričajte se, da dovodi in izpusti za zrak niso ovirani in zaprti.
- Med delovanjem mora naprava biti od gorljivih površin, tkanin, vnetljivih materialov in oseb odmaknjena vsaj 800 mm ob straneh in 800 mm zgoraj.



POZOR! Nevarnost za zdravje

Ne uporabljajte vode neposredno iz rez, jezer ali morja kot dovodne vode.



NASVET

Grelnik bo ugasnil, če ga uporabljate pri hitrosti vetra nad 10 km/h.

1. Črpalko potopite v primeren rezervoar čiste vode (sl. **8**, stran 6).
2. Pipo za izpust vode (sl. **2 6**, stran 3) premaknite v zelen položaj.
3. Pod pipo za izpust vode namestite primerno posodo za vodo.
4. Preverite, ali je stikalo za reguliranje pretoka vode (sl. **2 11**, stran 3) v položaju „odprto“.



OBVESTILO! Nevarnost poškodb

Glavo prhe odmaknite v stran od grelnika vode, da voda ne bo tekla na napravo.

5. **Za uporabo glave prhe:**
Glavo prhe premaknite v zelen položaj. Preverite, ali je stikalo za reguliranje pretoka vode (sl. **2 11**, stran 3) v položaju „odprto“. Stikalo glave prhe prestavite v položaj za vklop „ON“ (sl. **9**, stran 7).
 6. Preverite, ali vsi priključki tesnijo.
 7. Vključite ventil plinskega regulatorja.
 8. Stikalo za vklop/izklop (sl. **2 10**, stran 3) prestavite v položaj za vklop „ON“.
- ✓ Voda mora v 20 sekundah začeti teči iz glave prhe ali pipe za izpust vode, nato se zasliši elektronski vžig, ki vžge gorilnik.

9. Skozi kontrolno okno gorilnika (sl. **2 4**, stran 3) na napravi preverite, ali plamen gorilnika gorijo.



POZOR! Nevarnost opeklin

Pred uporabo vode preverite temperaturo vode. Voda na izpustu ima lahko temperaturo do 50 °C.

10. Po potrebi nastavite temperaturo vode z vrtenjem regulatorja temperature (sl. **2 2**, stran 3) s položaja za minimalno v položaj za maksimalno temperaturo, da nastavite želeno stopnjo toplote.
11. Če dvig temperature ni zadosten, preprosto enkrat spustite vodo skozi napravo, da segreta voda steče v rezervoar za vodo, nato pa jo znova spustite skozi napravo, dokler ne doseže zelene temperature.

Zaustavitev pretoka vode

- Zaprite stikalo za reguliranje pretoka vode (sl. **2 11**, stran 3).

Za uporabo glave prhe:

- Zaustavite pretok vode, tako da stikalo glave prhe prestavite v položaj za izklop „OFF“ (sl. **10**, stran 7) in zaprete stikalo za reguliranje pretoka vode (sl. **2 11**, stran 3).

Ponovni vklop pretoka vode



POZOR! Nevarnost opeklin

Voda, ki ostane v izmenjevalniku toplote med zaustavitvijo pretoka, se lahko zelo segreje. Pred uporabo vode preverite temperaturo vode.

- Odprite stikalo za reguliranje pretoka vode (sl. **2 11**, stran 3).
- **Za uporabo glave prhe:**
Stikalo glave prhe prestavite v položaj za vklop „ON“ (sl. **10**, stran 7).
- ✓ Voda bo začela znova teči in gorilnik se bo v 5 sekundah znova vžgal.

Izklop

1. Zaustavite pretok vode (glejte pogl. „Zaustavi-tev pretoka vode“ na strani 158).
2. Stikalo za vklop/izklop (sl. **2 10**, stran 3) pre-stavite v položaj za vklop „OFF“.
3. Po uporabi zaprite dovod plina na plinski jeklenki.

Odklop grelnika vode s plinske jeklenke

1. Preverite, ali je naprava popolnoma ugas-njena, regulator plina v položaju za izklop „OFF“ in ali so vse površine hladne.
2. Sledite navodilom proizvajalca plinskega regu-latorja za odklop plinskega regulatorja s plinske jeklenke.

Čiščenje in vzdrževanje



OBVESTILO! Nevarnost poškodb

- Naprave ne čistite pod tekočo vodo ali v vodi za pomivanje posode.
- Voda ne sme steči v odprtine gorilnika, oblogo ali prezračevalne odprtine v spodnjem delu cevi gorilnika.
- Za čiščenje ne uporabljajte trdih pred-metov, grobih čistilnih sredstev ali belila, saj lahko poškodujete napravo.

► Zunanost naprave občasno očistite z blagim detergentom in vlažno krpo.

Shranjevanje grelnika vode

1. Ko naprava deluje, izklopite plinski regulator.
✓ Gorilnik bo deloval, dokler iz gibke cevi za plin in sestava plinskega regulatorja ne bo izpuščen ves plin.
2. Stikalo za vklop/izklop (sl. **2 10**, stran 3) pre-stavite v položaj za vklop „OFF“.
3. Vodno črpalko odklopite od naprave (sl. **11**, stran 7) in počakajte, da izteče vsa voda (sl. **12**, stran 7).
4. Glavo prhe in gibko cev za vodo odklopite od izpusta vode (sl. **13**, stran 8) in počakajte, da izteče vsa voda (sl. **14**, stran 8).
5. Napravo nagnite naprej, nazaj in na stran, da izteče vsa voda (sl. **15**, stran 8).



OBVESTILO! Nevarnost poškodb

Naprava se ne sme prevrniti.

- ✓ Naprava ne vsebuje vode.
6. Odklopite kabel za 12-V enosmerni tok (sl. **16**, stran 9).
7. Z naprave odklopite gibko cev za plin (sl. **17**, stran 9).
8. Z naprave odklopite plinski regulator (sl. **18**, stran 10).
9. Sledite navodilom proizvajalca plinskega regu-latorja za odklop plinskega regulatorja s plinske jeklenke.
10. Počakajte, da se naprava popolnoma ohladi.
11. Napravo in njene sestavne dele shranite v torbi.
12. Torbo shranite na suhem in dobro prezračē-nem območju, kjer ne bo izpostavljena nepo-sredni sončni svetlobi, toploti in virom vžiga.

Odpravljanje težav

Motnja	Možni vzrok	Rešitev
Voda ne teče skozi glavo prhe.	Naprava je izklopljena.	Vklopite napravo.
	Oskrba z vodo ni zadostna.	Zagotovite zadostno oskrbo z vodo.
	Vodna črpalka ni priključena na napravo.	Vodno črpalko priključite na napravo.
	Napajanje na enosmerni tok ni primerno.	Zagotovite primerno napajanje na enosmerni tok.
Gorilnik se ne vžge.	Stikalo glave prhe je v položaju za izklop „OFF“.	Stikalo glave prhe prestavite v položaj za vklop „ON“.
	Voda ne teče iz glave prhe.	Stikalo glave prhe prestavite v položaj za vklop „ON“.
	Temperatura vode na vstopu je več kot +50 °C.	Voda na vstopu naj se ohladi pod temperaturo +50 °C.
	Plinska jeklenka je zaprta.	Odprite plinsko jeklenko.
Voda ni dovolj vroča.	Plinska jeklenka je zaprta.	Odprite plinsko jeklenko.
	V plinski jeklenki ni plina.	Zamenjajte plinsko jeklenko.
	Voda na vstopu je prehladna. Naprava lahko temperaturo vode dvigne za pribl. +25 °C.	Pustite vodo krožiti, da doseže želeno temperaturo.
Sprožila se je naprava za preprečevanje previsoke temperature.	Sprožila se je naprava za preprečevanje previsoke temperature.	Počakajte, da se sistem ohladi in se stikalo za zaščito previsoke temperature odpre.

Garancija

Velja zakonsko določen garancijski rok. Če je izdelek pokvarjen, se obrnite na svojega trgovca ali podružnico proizvajalca v svoji državi (glejte kampaoutdoors.com/store-locator).

Za obravnavanje zahtevkov popravil oz. garancijskih zahtevkov morate skupaj z izdelkom poslati naslednjo dokumentacijo:

- kopijo računa z datumom nakupa,
- razlog za reklamacijo ali opis napake.

Upoštevajte, da lahko imajo lastnoročna ali neprofesionalna popravila varnostne posledice in lahko razveljavijo garancijo.

Odstranjevanje

Recikliranje embalažnega materiala



- ▶ Embalažni material odstranite v primerne zabojnike za recikliranje odpadkov, če je to mogoče.

Recikliranje izdelkov z vgrajenimi baterijami, baterijami za ponovno polnjenje ali svetlobnimi viri



- ▶ Če ima izdelek vgrajene baterije, baterije za ponovno polnjenje ali svetlobne vire, jih pred odstranjevanjem ni treba odstraniti.



- ▶ Ko boste želeli izdelek dokončno odstraniti, se o odstranjevanju v skladu z veljavnimi predpisi pozanimajte pri lokalnem centru za zbiranje odpadkov ali specializiranem prodajalcu.
- ▶ Izdelek je mogoče brezplačno odstraniti.

Tehnični podatki

Splošni podatki

Geyser	
Naznačena moč ogrevanja:	5 kW
Uporabni tlak vode:	0,025 – 0,1 MPa
Vhodna napetost:	12 V
Dolžina gibke cevi črpalke:	1,5 m
Dolžina gibke cevi prhe:	2,5 m
Dolžina kabla za 12-V enosmerni tok:	5 m
Mere (Š x V x G):	310 x 245 x 300 mm
Teža:	4 kg
Skladnost:	

Zahteve glede plina

Geyser				
Namembna država:	BE, FR, GB, GR, IE, IT, PT, ES, CH	CY, CZ, DK, EE, FI, LT, MT, NL, NO, SK, SL, SE, HU, BG, LV, LU, RO	PL	DE, AT, CH
SKU:	9120000829			9120001936
Kategorija naprave:	I3+	I3B/P		
Vrsta plina:	G30/G31	G30		
Priključni tlak (v mbar):	28 – 30/37	30	37	50
Min. tlak plina (v mbar):	20		25	42
Maks. tlak plina (v mbar):	35		45	57
Velikost injektorja (v mm):	0,57		0,51	0,49

Citiți cu atenție și respectați toate instrucțiunile, indicațiile și avertismentele incluse în acest manual de produs pentru a vă asigura că instalați, utilizați și întrețineți produsul în permanență. Aceste instrucțiuni **TREBUIE** să rămână la acest produs.

Prin utilizarea produsului, confirmați că ați citit cu atenție toate instrucțiunile, indicațiile și avertismentele și că înțelegeți și sunteți de acord să respectați termenii și condițiile stabilite. Sunteți de acord să utilizați acest produs numai pentru scopul și aplicația prevăzute și în conformitate cu instrucțiunile, indicațiile și avertismentele prezentate în acest manual de produs, precum și în conformitate cu toate legile și reglementările aplicabile. Nerespectarea instrucțiunilor și avertismentelor prezentate aici poate duce la vătămarea personală a utilizatorului sau a altora, la deteriorarea produsului sau a altor bunuri din apropiere. Acest manual al produsului, inclusiv instrucțiunile, indicațiile și avertismentele și documentația aferentă pot fi supuse modificărilor și actualizărilor. Pentru informații actualizate despre produs, vă rugăm să vizitați kampaoutdoors.com.

Cuprins

Explicația simbolurilor	162
Instrucțiuni de siguranță	162
Domeniul de livrare	164
Domeniul de utilizare	164
Descriere tehnică	164
Instalarea încălzitorului de apă	165
Folosirea încălzitorului de apă	166
Curățarea și întreținerea	167
Depozitarea încălzitorului de apă	167
Remediarea defecțiunilor	168
Garanție	169
Eliminarea	169
Date tehnice	170

Explicația simbolurilor



PERICOLI!

Instrucțiuni de siguranță: Indică o situație periculoasă care, dacă nu este evitată, va provoca moartea sau răni grave.



AVERTIZARE!

Instrucțiuni de siguranță: Indică o situație periculoasă care, dacă nu este evitată, poate provoca moartea sau răni grave.



PRECAUȚIE!

Instrucțiuni de siguranță: Indică o situație periculoasă care, dacă nu este evitată, poate provoca răni minore sau medii.



ATENȚIE!

Indică o situație care, dacă nu este evitată, poate duce la pagube materiale.



INDICAȚIE

Informații complementare privind operarea produsului.

Instrucțiuni de siguranță

Informații generale de siguranță



AVERTIZARE! Nerespectarea acestor avertismente poate conduce la moarte sau vătămări grave.

Pericol de explozie

- Aparatul poate fi reparat doar de către personal calificat. Reparațiile necorespunzătoare pot cauza pericole grave.
- Înlocuiți imediat furtunurile poroase sau deteriorate.
- Nu înlocuiți niciodată duzele, injectorul sau arzătoarele.
- Acest aparat trebuie utilizat numai cu furtun de gaz și regulator aprobate CE (recomandate de către vânzător) și trebuie conectat numai la o butelie de gaz butan sau propan (recomandată de către vânzător).
 - Nu folosiți adaptoare și nu modificați aparatul pentru a se potrivi cu alte racorduri sau butelii.
 - Nu încercați să racordați alte tipuri de recipiente sau cartușe de gaz.
- Evitați răsucirea sau îndoirea furtunului de gaz.

Pericol pentru sănătate

- Acest aparat trebuie instalat în conformitate cu orice reglementări naționale în vigoare în țara de utilizare.

- Acest aparat poate fi utilizat de copiii cu vârsta de peste 8 ani și de către persoane cu capacități fizice, senzoriale sau mentale reduse sau de către persoane lipsite de experiență și cunoștințe dacă acestea au fost supravegheate și instruite cu privire la utilizarea aparatului în condiții de siguranță și înțeleg riscurile pe care le implică.
- Copiii trebuie supravegheați pentru a nu se juca cu aparatul.
- Curățarea nu trebuie efectuată de copii fără supraveghere.

Securitatea la exploatarea aparatului



PERICOL! Nerespectarea acestor instrucțiuni duce la moarte sau vătămări corporale grave.

Pericol de intoxicație cu monoxid de carbon

- Nu folosiți niciodată aparatul în interior. Procesul de ardere a gazului lichefiat produce monoxid de carbon, care se acumulează în spațiile închise.
- A se utiliza numai în exterior.



AVERTIZARE! Nerespectarea acestor avertismente poate conduce la moarte sau vătămări grave.

Pericol de explozie

- Acest aparat trebuie folosit numai în aer liber, suprateran, cu aerisire naturală, fără zone stagnante, unde scurgerile de gaze și produsele de ardere sunt dispersate rapid de vânt și convecție naturală.
- Nu folosiți acest aparat dacă prezintă scurgeri, deteriorări sau dacă nu funcționează corect.
- Verificați dacă garniturile dintre aparat și butelia de gaz sunt la locul lor și în stare bună înainte de a conecta butelia de gaz.
- Nu folosiți aparatul dacă are garnituri deteriorate sau uzate.
- Nu amplasați substanțe chimice, materiale inflamabile sau aerosoli în apropierea acestui aparat.
- Nu exploatați acest aparat cu panouri, capace sau apărătoare îndepărtate, fără aerisire.
- Nu modificați aparatul.

Pericol de incendiu

- În timpul utilizării, acesta aparat trebuie ținut la distanță de materiale inflamabile.
- Nu așezați obiecte pe aparat sau sprijinite de acesta.

Pericol de arsuri

- Părțile accesibile pot fi fierbinți. Nu lăsați copiii mici să se apropie.

Pericol pentru sănătate

- Exploatați aparatul numai când poate fi supravegheat de un adult.



PRECAUȚIE! Nerespectarea acestor precauții poate conduce la vătămări minore sau moderate.

Pericol de arsuri

- Nu mutați aparatul în timpul utilizării.
- Lăsați aparatul să se răcească înainte de a-l atinge cu mâinile goale.
- Folosiți întotdeauna mânerul pentru a ridica aparatul.
- Nu blocați niciodată evacuările arzătoarelor, din motive de siguranță.

Măsuri de siguranță la manipularea recipientelor de gaz lichefiat



AVERTIZARE! Nerespectarea acestor avertismente poate conduce la moarte sau vătămări grave.

- După folosire, deconectați întotdeauna recipientul de gaz lichefiat.
- Depozitați recipientele de gaz lichefiat la distanță de aparatele de încălzire sau de gătit și alte surse de lumină sau de căldură, într-o zonă bine aerisită, care nu se află la îndemâna copiilor.
- Nu depozitați **niciodată** recipientele de gaz lichefiat în locuri neaerisite sau sub nivelul solului (benă de pământ în formă de pâlnie).
- Nu depozitați **niciodată** recipientele de gaz lichefiat în clădiri precum garaje.
- Nu depozitați recipientele de gaz lichefiat în poziție orizontală.
- Protejați recipientele de gaz lichefiat de lumina directă a soarelui. Temperatura nu trebuie să depășească 50 °C.

Domeniul de livrare

Nr. în fig. 1, pagină 3	Numărul	Denumire
1	1	Încălzitor de apă
2	1	Accesoriu duș
3	1	Pompă de apă 12 V c.c. cu furtun de apă
4	1	Cablu 12 V c.c.
5	1	Geantă de transport
6	1	Duză
–	1	Manual de instalare și de utilizare

Domeniul de utilizare

Încălzitorul de apă este adecvat pentru:

- Alimentare cu apă încălzită pentru spălat, curățat și duș în aer liber

Încălzitorul de apă **nu** este adecvat pentru:

- Alimentare cu apă potabilă
- Folosire ca aparat de gătit
- Exploatare în clădiri închise, corturi sau tende
- Exploatare în rulote, case mobile sau ambarcațiuni
- Viteze ale vântului > 10 km/h

Acest produs este potrivit numai pentru scopul și utilizarea prevăzute în conformitate cu aceste instrucțiuni.

Acest manual oferă informații necesare pentru instalarea și/sau utilizarea corectă a produsului. Instalarea defectuoasă și/sau utilizarea sau întreținerea necorespunzătoare vor avea ca rezultat performanțe nesatisfăcătoare și o posibilă defectare.

Producătorul nu își asumă nicio răspundere pentru orice vătămare sau deteriorare a produsului rezultate din:

- Asamblarea sau conectarea incorectă, inclusiv supratensiunea

- Întreținerea sau utilizarea incorectă a pieselor de schimb, altele decât piesele de schimb originale furnizate de producător
- Modificări aduse produsului fără aprobarea explicită din partea producătorului
- Utilizarea în alte scopuri decât cele descrise în manual

Kampa își rezervă dreptul de a modifica aspectul și specificațiile produsului.

Descriere tehnică

Acest încălzitor de apă este proiectat să crească temperatura apei la ieșire cu o medie de 25 °C peste temperatura sursei de apă. Temperatura poate fi reglată folosind butonul de control al temperaturii. Debitul de apă poate fi reglat folosind comutatorul de reglare a debitului de apă.

Aparatul poate fi mutat cu un mâner de transport.

O geantă de transport permite transportul ușor.

Funcții de siguranță

Senzor de supratemperatură

Aparatul nu va permite arzătorului să rămână în funcțiune după ce temperatura apei la ieșire atinge 50 °C. Arzătorul se va reaprinde automat după ce temperatura la ieșire scade sub 50 °C.

Senzor de debit de apă

Prin sistem trebuie să curgă apă pentru a permite aprinderea arzătorului. În cazul în care alimentarea cu apă este restricționată sau încetează, adică comutatorul capului de duș este în poziția „OFF”, arzătorul se va stinge și nu se va reaprinde până la reluarea debitului de apă.

Comutator de înclinare

În cazul în care aparatul este mutat în timpul funcționării, aparatul se va opri și trebuie oprit până când este găsită o suprafață adecvată.

Prezentare generală a produsului

Nr. în fig. 2, pagină 3	Denumire
1	Evacuare arzător
2	Regulatorul de temperatură
3	Mâner de transport
4	Vizor arzător
5	Admisie gaz
6	Robinet de evacuare a apei
7	Admisie apă
8	Priză de 12 V
9	Priză pompă de apă
10	Comutator de pornire/oprire
11	Comutator de reglare a debitului de apă

Instalarea încălzitorului de apă



AVERTIZARE! Pericol de incendiu

Locul de instalare a încălzitorului de apă trebuie să îndeplinească următoarele cerințe:

- numai în aer liber
- zonă deschisă, bine aerisită, protejată de vânt direct
- suprafața de amplasare a încălzitorului de apă
 - fabricată din materiale rezistente la căldură, necombustibile sau neinflamabile
 - amplasată plan pe sau deasupra solului
 - solidă, stabilă și plată

1. Amplasați aparatul pe o suprafață care îndeplinește cerințele de mai sus.

2. Îndreptați toate furtunurile pentru a vă asigura că nu există îndoituri sau răsuciri.
3. Atașați cablul de 12 V c.c. al pompei de apă și furtunul de apă la aparat (fig. 3, pagină 4).
4. Atașați furtunul de gaz la aparat (fig. 4, pagină 4).
5. Atașați celălalt capăt al furtunului de gaz la regulatorul de gaz (fig. 5, pagină 5).
6. Conectați regulatorul de gaz la butelia de gaz urmând instrucțiunile producătorului.
7. Verificați dacă toate conexiunile sunt strânse.
8. Porniți regulatorul de gaz.



AVERTIZARE! Pericol de explozie

Nu încercați să detectați scurgerile de gaz folosind o flacără sau o flacără pilot.

9. Asigurați-vă că nicio conexiune nu prezintă scurgeri de gaz:
 - Acoperiți toate conexiunile cu apă cu săpun.
 - Dacă apar bule, opriți imediat regulatorul de gaz și strângeți din nou conexiunea înainte de a testa din nou.
 - Dacă apar din nou bule, nu continuați folosirea aparatului. Contactați un agent de service autorizat.
10. Dacă nu sunt detectate scurgeri, puneți supapa regulatorului la poziția „OFF”.
11. Rotiți robinetul de evacuare a apei de la poziția de depozitare în laterala aparatului (consultați fig. 6 1., pagină 6).
Pentru a folosi capul de duș:
Atașați ansamblul de cap de duș și furtun la aparat (fig. 6 2., pagină 6).
12. Asigurați-vă că comutatorul de alimentare din spatele aparatului este în poziția „OFF”.
13. Conectați cablul de 12 V c.c. la aparat și apoi conectați fișa de 12 V la o sursă de alimentare c.c. adecvată (fig. 7, pagină 6).

Folosirea încălzitorului de apă

Cerințe pentru funcționare

Următoarele echipamente nu sunt furnizate și trebuie asigurate de către utilizator:

- Butelie de gaz butan sau propan
- Regulator de gaz (presiune de alimentare: consultați capitolul „Date tehnice” la pagină 170)
- Furtun de gaz (lungime: max. 1,5 m)
- Sursă de alimentare de 12 V c.c. (de ex., de la un vehicul, un adaptor de rețea sau un acumulator)
- Sursă de alimentare cu apă curată

Regulatorul de gaz și furtunul de gaz trebuie să fie aprobate CE și să îndeplinească cerințele naționale privind siguranța. În cazul în care aveți întrebări, contactați vânzătorul sau furnizorul de gaze.

Pornirea



AVERTIZARE! Pericol de incendiu

- Asigurați-vă că toate admisiile și evacuările de aer nu sunt obstructate sau închise.
- Aparatul trebuie exploatat la cel puțin 800 mm în lateral și 800 mm deasupra tuturor suprafețelor și textilelor combustibile, materialelor inflamabile și persoanelor.



PRECAUȚIE! Pericol pentru sănătate

Nu folosiți apă direct din râuri, lacuri sau mare pentru alimentare.



INDICAȚIE

Încălzitorul se va stinge dacă este folosit la o viteză a vântului de peste 10 km/h.

1. Scufundați pompa de apă într-un rezervor adecvat de apă curată (fig. **8**, pagină 6).
2. Puneți robinetul de evacuare a apei (fig. **2 6**, pagină 3) la poziția dorită.

3. Amplasați un recipient de apă adecvat sub robinetul de evacuare a apei.
4. Asigurați-vă că comutatorul de reglare a debitului de apă (fig. **2 11**, pagină 3) este în poziția „deschis”.



ATENȚIE! Pericol de defectare

Aveți grijă să îndepărtați capul de duș de încălzitorul de apă, astfel încât să nu se scurgă apă pe aparat.

5. **Pentru a folosi capul de duș:**

Mutați capul de duș în poziția dorită.

Asigurați-vă că comutatorul de reglare a debitului de apă (fig. **2 11**, pagină 3) este în poziția „deschis”.

Glișați comutatorul capului de duș la poziția „ON” (fig. **9**, pagină 7).

6. Verificați dacă toate conexiunile sunt strânse.
 7. Deschideți supapa regulatorului de gaz.
 8. Puneți comutatorul de alimentare (fig. **2 10**, pagină 3) la poziția „ON”.
- ✓ Apa ar trebui să înceapă să curgă prin capul de duș sau robinetul de evacuare a apei în decurs de 20 de secunde, apoi ar trebui să se audă aprinderea arzătorului de către aprinderea electronică.
9. Asigurați-vă că flacăra arzătorului este aprinsă, observând prin vizorul arzătorului (fig. **2 4**, pagină 3) de pe aparat.



PRECAUȚIE! Pericol de arsuri

Verificați temperatura apei înainte de a o folosi. Apa la ieșire poate atinge temperaturi de 50 °C.

10. Dacă este necesar, reglați temperatura apei prin rotirea butonului de control al temperaturii (fig. **2 2**, pagină 3) de la poziția de căldură minimă la maximă pentru a obține nivelul de căldură dorit.
11. În cazul în care creșterea temperaturii este insuficientă, treceți apa prin aparat o dată, punând-o înapoi în rezervorul de apă sursă, apoi treceți-o din nou prin aparat până când este atinsă temperatura dorită.

Oprirea debitului de apă

► Închideți comutatorul de reglare a debitului de apă (fig. **2** 11, pagină 3).

Pentru a folosi capul de duș:

► Opriți debitul de apă prin glisarea comutatorului capului de duș la poziția „OFF” (fig. **10**, pagină 7) și închiderea comutatorului capului de duș (fig. **2** 11, pagină 3).

Reluarea debitului de apă



PRECAUȚIE! Pericol de arsuri

Apa rămasă în schimbătorul de căldură cât timp debitul este oprit poate deveni fierbinte. Verificați temperatura apei înainte de a o folosi.

► Deschideți comutatorul de reglare a debitului de apă (fig. **2** 11, pagină 3).

► Pentru a folosi capul de duș:

Glisați comutatorul capului de duș la poziția „ON” (fig. **10**, pagină 7)

✓ Apa va începe să curgă și arzătorul se va reaprinde în decurs de 5 secunde.

Oprirea

1. Opriți debitul de apă (consultați capitolul „Oprirea debitului de apă” la pagină 167).
2. Puneți comutatorul de alimentare (fig. **2** 10, pagină 3) la poziția „OFF”.
3. Opriți alimentarea cu gaz de la butelia de gaz după utilizare.

Deconectarea încălzitorului de apă de la butelia de gaz

1. Asigurați-vă că aparatul este complet stins, regulatorul de gaz este în poziția „OFF” și toate suprafețele sunt reci.
2. Urmați instrucțiunile producătorului regulatorului de gaz pentru a deconecta regulatorul de gaz de la butelia de gaz.



ATENȚIE! Pericol de defectare

- Nu curățați niciodată aparatul sub apă de la robinet sau în mașina de spălat vase.
- Nu permiteți pătrunderea apei în orificiile de evacuare ale arzătorului, înveliș sau orificiile de aerisire de la baza tubului arzătorului.
- La curățare, nu folosiți obiecte ascuțite sau dure, agenți de curățare abrazivi sau înălbitor, deoarece acestea pot deteriora aparatul.

► Curățați ocazional exteriorul aparatului cu detergent delicat și o cârpă moale umedă.

Depozitarea încălzitorului de apă

1. Cu aparatul în funcțiune, opriți regulatorul de gaz.
- ✓ Arzătorul va continua să funcționeze până când a fost epuizat tot gazul din ansamblul furtunului de gaz și regulatorului.
2. Puneți comutatorul de alimentare (fig. **2** 10, pagină 3) la poziția „OFF”.
3. Deconectați pompa de apă de la aparat (fig. **11**, pagină 7) și lăsați toată apa să se scurgă (fig. **12**, pagină 7).
4. Deconectați capul de duș și furtunul de apă de la evacuarea de apă (fig. **13**, pagină 8) și lăsați toată apa să se scurgă (fig. **14**, pagină 8).
5. Înclinați aparatul înainte, înapoi și lateral pentru a permite scurgerea completă a apei (fig. **15**, pagină 8).



ATENȚIE! Pericol de defectare

Aveți grijă ca aparatul să nu se răstoarne.

✓ Aparatul nu conține apă.

6. Deconectați cablul de 12 V c.c. (fig. **16**, pagină 9).

7. Deconectați furtunul de gaz de la aparat (fig. 17, pagină 9).
8. Deconectați furtunul de gaz de la regulatorul de gaz (fig. 18, pagină 10).
9. Urmați instrucțiunile producătorului regulatorului de gaz pentru a deconecta regulatorul de gaz de la butelia de gaz.
10. Lăsați aparatul să se răcească corespunzător.
11. Depozitați aparatul și piesele acestuia în geanta de transport.
12. Puneți geanta de transport într-o zonă uscată și bine aerisită, ferită de lumina directă a soarelui, căldură și surse de aprindere.

Remediarea defecțiunilor

Avarie	Cauză posibilă	Soluție
Apa nu curge prin capul de duș.	Aparatul este oprit.	Porniți aparatul.
	Alimentarea cu apă este insuficientă.	Asigurați o alimentare cu apă suficientă.
	Pompa de apă nu este conectată la aparat.	Conectați pompa de apă la aparat.
	Sursa de curent continuu nu este adecvată.	Asigurați o sursă de curent continuu adecvată.
Arzătorul nu se aprinde.	Comutatorul capului de duș este în poziția „OFF”.	Puneți comutatorul capului de duș la poziția „ON”.
	Apa nu curge prin capul de duș.	Puneți comutatorul capului de duș la poziția „ON”.
	Apa la intrare este mai caldă de +50 °C.	Lăsați apa de intrare să se răcească sub +50 °C.
	Butelia de gaz este oprită.	Porniți butelia de gaz.
Apa nu este suficient de fierbinte.	Nu există gaz în butelia de gaz.	Schimbați butelia de gaz.
	Apa la intrare este prea rece. Aparatul poate crește temperatura apei cu aprox. +25 °C.	Recirculați apa până când se atinge temperatura dorită.
	Siguranța la supratemperatură a aparatului a fost declanșată.	Lăsați sistemul să se răcească până când se deschide comutatorul de siguranță la supratemperatură.

Garanție

Se aplică termenul de garanție legal. În cazul în care produsul este defect, contactați vânzătorul sau reprezentanța producătorului din țara dvs. (consultați kampaoutdoors.com/store-locator).

Pentru reparații și procesarea garanției, vă rugăm să includeți următoarele documente atunci când trimiteți produsul:

- O copie a facturii cu data cumpărării
- Un motiv de reclamație sau o descriere a defecțiunii.

Rețineți că repararea prin mijloace proprii sau reparațiile neprofesionale pot avea consecințe asupra securității și pot anula garanția.

Eliminarea

Reciclarea materialelor de ambalare



- ▶ Depuneți materialul de ambalare pe cât posibil în containerele corespunzătoare de reciclare.

Reciclarea produselor cu baterii care nu pot fi înlocuite, acumulatori sau surse de lumină



- ▶ În cazul în care produsul conține baterii neînlocuibile, acumulatori sau surse de lumină, nu trebuie să le îndepărtați înainte de a le elimina.



- ▶ Dacă doriți să eliminați în final produsul, adresați-vă centrului local de reciclare sau distribuitorului pentru detalii despre cum să faceți acest lucru în conformitate cu reglementările privind eliminarea aplicabile.
- ▶ Produsul poate fi eliminat gratuit.

Date tehnice

Date generale

	Boiler
Putere termică nominală:	5 kW
Presiune aplicabilă a apei:	0,025 – 0,1 MPa
Tensiune de intrare:	12 V
Lungime furtun pompă:	1,5 m
Lungime furtun duș:	2,5 m
Lungime cablu de 12 V:	5 m
Dimensiuni (L x l x A):	310 x 245 x 300 mm
Greutate:	4 kg
Conformitate:	

Cerințe gaz

	Boiler			
Țara de destinație:	BE, FR, GB,GR, IE, IT, PT, ES, CH	CY, CZ, DK, EE, FI, LT, MT, NL, NO, SK, SL, SE, HU, BG, LV, LU, RO	PL	DE, AT, CH
SKU:	9120000829			9120001936
Categorie de aparate:	I3+	I3B/P		
Tip de gaz:	G30/G31	G30		
Presiune de alimentare (în mbar):	28 – 30/37	30	37	50
Presiune min. gaz (în mbar):	20		25	42
Presiune max. gaz (în mbar):	35		45	57
Dimensiune injector (în mm):	0,57		0,51	0,49

Моля прочетете внимателно тези инструкции и спазвайте всички указания, напътствия и предупреждения, включени в настоящото ръководство, за да сте сигурни че инсталирате, използвате и поддържате правилно този продукт. Инструкциите ТРЯБВА винаги да съпровождат продукта.

Като използвате продукта, Вие потвърждавате, че сте прочели внимателно всички указания, напътствия и предупреждения и че разбирате и приемате да спазвате сроковете и условията, съдържащи се в тях. Вие се съгласявате да използвате този продукт само по предназначение и в съответствие с указанията, инструкциите и предупрежденията, описани в ръководството на продукта, както и в съответствие с всички приложими закони и разпоредби. Ако не прочетете и не спазвате инструкциите и предупрежденията, това може да доведе до наранявания за вас или за други хора, щети по продукта или щети по други предмети в близост до него. Това ръководство на продукта, включително указанията, инструкциите и предупрежденията и другата документация подлежи на промяна и обновяване. За актуална информация за продукта, моля, посетете kampaoutdoors.com.

Съдържание

Обяснение на символите	171
Инструкции за безопасност	171
Обхват на доставката	173
Използване по предназначение	173
Техническо описание	173
Настройка на бойлера	174
Използване на бойлера	175
Почистване и поддръжка	176
Съхраняване на бойлера	176
Отстраняване на неизправности	177
Гаранция	178
Изхвърляне	178
Технически данни	179

Обяснение на символите



ОПАСНОСТ!

Инструкция за безопасност:

Показва опасна ситуация която, ако не бъде избегната, ще доведе до смърт или тежко нараняване.



ПРЕДУПРЕЖДЕНИЕ!

Инструкция за безопасност:

Показва опасна ситуация която, ако не бъде избегната, може да доведе до смърт или тежко нараняване.



ВНИМАНИЕ!

Инструкция за безопасност:

Показва опасна ситуация която, ако не бъде избегната, може да доведе до леко или средно нараняване.



ВНИМАНИЕ!

Показва ситуация която, ако не бъде избегната, ще доведе до щети по имуществото.



УКАЗАНИЕ

Допълнителна информация за боравенето с продукта.

Инструкции за безопасност

Обща безопасност



ПРЕДУПРЕЖДЕНИЕ! Неспазването на тези предупреждения може да доведе до смърт или сериозни наранявания.

Опасност от експлозия

- Уредът може да бъде ремонтиран само от квалифициран персонал. Неправилни ремонти могат да доведат до сериозни опасности.
- Незабавно сменете пропускливите или повредени маркучи.
- Никога не сменяйте дюзите, инжектора или горелките.
- Този уред трябва да се използва само с одобрен от CE газов маркуч и регулатор (препоръчан от Вашия търговец) и трябва да се свързва само с газов цилиндър за бутан или пропан (препоръчан от Вашия търговец).
 - Не използвайте адаптери и не модифицирайте уреда, за да монтирате други конектори или цилиндри.
 - Не се опитвайте да поставите други видове газови контейнери или патрони.
- Избягвайте усукване или прегъване на газовия маркуч.

Опасност за здравето

- Този уред трябва да бъде инсталиран в съответствие с всички национални разпоредби, които са в сила в държавата на използване.

- Този уред може да се използва от деца над 8 години и лица с намалени физически, сензорни или умствени способности, или с липса на знания и опит, ако са под надзор или са получили инструкции за безопасното използване на уреда и разбират евентуалните опасности.
- Децата трябва да се наблюдават да не си играят с уреда.
- Почистването не трябва да се извършва от деца без надзор.

Безопасност при работа с уреда



ОПАСНОСТ! Несъобразяването с тази инструкция ще доведе до смърт или сериозно нараняване.

Опасност от отравяне с въглероден оксид

- Никога не използвайте уреда на закрито. Процесът на изгаряне на течен газ произвежда въглероден оксид, който се натрупва в затворени помещения.
- Използвайте само на открито.



ПРЕДУПРЕЖДЕНИЕ! Неспазването на тези предупреждения може да доведе до смърт или сериозни наранявания.

Опасност от експлозия

- Този уред трябва да се използва само на открито над земята с естествена вентилация, без застояли зони, където изтичането на газ и продуктите от горенето бързо се разпръскват от вятъра и естествената конвекция.
- Не използвайте този уред, ако има изтичане, повреда или не работи правилно.
- Проверете дали уплътненията между уреда и газовата бутилка са на място и в добро състояние, преди да свържете газовата бутилка.
- Не използвайте уреда, ако има повредени или износени уплътнения.
- Не поставяйте химикали, запалими материали или аерозоли в близост до този уред.
- Не работете с панели, капаци или предпазители, отстранени от този уред, без вентилация.
- Не модифицирайте уреда.

Опасност от пожар

- Този уред трябва да се държи далеч от запалими материали по време на употреба.
- Не поставяйте предмети върху или срещу уреда.

Опасност от изгаряне

- Достъпните части може да бъдат много горещи. Дръжте малките деца на разстояние.

Опасност за здравето

- Работете с уреда само когато наоколо има възрастен, който да го наглежда.



ВНИМАНИЕ! Неспазването на тези предупреждения може да доведе до леки или средни наранявания.

Опасност от изгаряне

- Не премествайте уреда по време на работа.
- Оставете уреда да се охлади добре, преди да го докосвате с голи ръце.
- Винаги използвайте ръкохватката за повдигане на уреда.
- От съображения за безопасност никога не блокирайте изгорелите газове от горелката.

Предпазни мерки при работа с бутилки с течен газ



ПРЕДУПРЕЖДЕНИЕ! Неспазването на тези предупреждения може да доведе до смърт или сериозни наранявания.

- След употреба винаги разкачайте бутилката с течен газ.
- Съхранявайте бутилките с течен газ далеч от отоплителни уреди или уреди за готвене и други източници на светлина или топлина в помещение с добра вентилация, недостъпно за деца.
- **Никога** не съхранявайте бутилки с течен газ в помещения без вентилация или под нивото на земята (конусовидни пространства в земята).
- **Никога** не съхранявайте бутилки с течен газ в сгради, като например гаражи.
- Не съхранявайте бутилки с течен газ в легнало положение.
- Дръжте бутилките с течен газ далеч от пряка слънчева светлина. Температурата не трябва да надвишава 50°C.

Обхват на доставката

№ във фиг. 1, стр. 3	Количе- ство	Обозначение
1	1	Бойлер
2	1	Приставка за душ
3	1	12 V DC водна помпа с мар- куч за вода
4	1	12 V DC кабел
5	1	Торба за носене
6	1	Дюза
–	1	Ръководство за инсталиране и експлоатация

Използване по предназначение

Бойлерът е подходящ за:

- Доставка на топла вода за измиване, почистване и душ на открито

Бойлерът **не** е подходящ за:

- Снабдяване с питейна вода
- Използвайте като уред за готвене
- Експлоатация в затворени сгради, палатки или тентови палатки
- Експлоатация на каравани, подвижни къщи или лодки
- Скорост на вятъра > 10 km/h

Този продукт е подходящ само за предвидената цел и приложение съгласно настоящите инструкции.

Това ръководство предоставя информация, необходима за правилната инсталация и/или експлоатация на продукта. Лошо инсталиране и/или неправилна употреба и поддръжка ще доведат до незадоволителна работа и евентуално до повреда.

Производителят не носи отговорност за наранявания и повреди по продукта, причинени от:

- Неправилен монтаж и свързване, включително прекалено високо напрежение

- Неправилна поддръжка или използване на резервни части, различни от оригиналните, предоставяни от производителя
- Изменения на продукта без изрично разрешение от производителя
- Използване за цели, различни от описаните в това ръководство

Катра си запазва правото да променя външния вид и спецификациите на продукта.

Техническо описание

Този бойлер е предназначен да повиши температурата на изходящата вода средно с 25°C над температурата на водата на източника. Температурата може да се регулира с помощта на бутон за управление на температурата. Дебитът на водата може да се регулира с помощта на превключвателя за регулиране на водния поток.

Уредът може да се мести с дръжка за носене.

Торбата за носене позволява лесен транспорт.

Функции за безопасност

Датчик за свръхтемпература

Уредът няма да позволи на горелката да остане в експлоатация, след като температурата на изходящата вода достигне 50°C. Горелката автоматично ще светне, след като температурата на изхода спадне под 50°C.

Сензор за водния поток

Водата трябва да тече през системата, за да позволи на горелката да се възпламени. В случай че водоснабдяването е ограничено или спряно, т.е. превключвателят на душ слушалката е в положение „OFF“ (Изкл.), горелката ще бъде изгасена и няма да се запали отново, докато не се възобнови водният поток.

Превключвател за накланяне

В случай че уредът се премести по време на работа, уредът ще се изключи и трябва да остане изключен, докато се намери подходяща повърхност.

Общ преглед на продукта

№ във фиг. 2, стр. 3	Обозначение
1	Отработени газове на горелката
2	Регулатор на температурата
3	Дръжка за носене
4	Прозорец за наблюдение на горелката
5	Вход за газ
6	Кран за изходяща вода
7	Вход за вода
8	Гнездо за захранване от 12 V
9	Гнездо за захранване на водната помпа
10	Превключвател On/off (Вкл./изкл.)
11	Превключвател за регулиране на водния поток

Настройка на бойлера



ПРЕДУПРЕЖДЕНИЕ! Опасност от пожар

Местоположението за настройка на бойлера трябва да отговаря на следните изисквания:

- само на открито
- открита, добре вентилирана зона, която е защитена от директни ветрове
- повърхност за поставяне на бойлера
 - от топлоустойчиви, незапалими или негорими материали
 - положение на или над земята
 - твърда, стабилна и плоска повърхност

1. Поставете уреда върху повърхност, която отговаря на горните изисквания.
2. Изправете всички маркучи, за да сте сигурни, че няма да останат огъвания или усуквания.
3. Прикрепете 12 V DC кабела на водната помпа и маркуча за вода към уреда (фиг. 3, стр. 4).

4. Прикрепете маркуча за газ към уреда (фиг. 4, стр. 4).
5. Прикрепете другия край на маркуча за газ към регулатора за газ (фиг. 5, стр. 5).
6. Свържете регулатора за газ към газовата бутилка съгласно инструкциите на производителя.
7. Уверете се, че всички връзки са стабилни.
8. Включете регулатора за газта.



ПРЕДУПРЕЖДЕНИЕ! Опасност от експлозия

Не се опитвайте да откриете изтичане на газ с помощта на пламък или запалителен пламък.

9. Проверете всички връзки за изтичане на газ:
 - Покрийте всички връзки, като използвате сапунена вода.
 - Ако се появят мехурчета, незабавно изключете регулатора за газта и затегнете отново връзката, преди да тествате отново.
 - Ако мехурчетата се появят отново, не продължавайте да използвате уреда. Свържете се с упълномощен сервиз.
10. Ако не бъдат открити течове, завъртете регулиращия клапан в положение „OFF“ (Изкл.).
11. Извадете крана за изходяща вода от мястото му за съхранение от страни на уреда (фиг. 6 1., стр. 6).
За използване на душ слушалката:
Прикрепете душ слушалката и маркуча към уреда (фиг. 6 2., стр. 6).
12. Проверете дали превключвателят за захранване в задната част на уреда е в положение „OFF“ (Изкл.).
13. Свържете 12 V DC кабела към уреда и след това свържете шепсела 12 V към подходящ източник на DC захранване (фиг. 7, стр. 6).

Използване на бойлера

Изисквания за работа

Следното оборудване не се доставя и трябва да бъде осигурено от потребителя:

- Газова бутилка за бутан или пропан
- Регулатор за газта (налягане на подаване: вижте гл. „Технически данни“ на стр. 179)
- Газов маркуч (дължина: макс. 1,5 m)
- 12 V DC захранване (напр. от превозно средство, мрежов адаптер или акумулатор)
- Снабдяване с чиста вода

Регулаторът за газта и маркучът за газ трябва да имат CE одобрение и да отговарят на националните изисквания за безопасност. Ако имате въпроси, се свържете с Вашия търговец или с доставчика на газ.

Включване



ПРЕДУПРЕЖДЕНИЕ! Опасност от пожар

- Уверете се, че всички отвори за вход на въздух и за изпускане не са запушени или затворени.
- Уредът трябва да работи на разстояние, не по-малко от 800 mm от страни и 800 mm над всички горими повърхности, тъкани, запалими материали и хора.



ВНИМАНИЕ! Опасност за здравето

Не използвайте вода директно от реки, езера или море като входяща вода.



УКАЗАНИЕ

Нагревателят ще изгасне, ако се използва при скорост на вятъра над 10 km/h.

1. Потопете помпата в подходящ резервоар с чиста вода (фиг. **8**, стр. 6).
2. Преместете крана за изходяща вода (фиг. **2 6**, стр. 3) в желаното положение.
3. Поставете подходящ съд за вода под крана за изходяща вода.

4. Уверете се, че превключвателят за регулиране на водния поток (фиг. **2 11**, стр. 3) е в положение „отворено“.



ВНИМАНИЕ! Опасност от повреда

Не забравяйте да преместите душ слушалката далеч от бойлера, за да не се разлива вода върху уреда.

5. **За използване на душ слушалката:**
Преместете душ слушалката в желаната позиция.
Уверете се, че превключвателят за регулиране на водния поток (фиг. **2 11**, стр. 3) е в положение „отворено“.
Плъзнете превключвателя за душ слушалката в положение „ON“ (Вкл.) (фиг. **9**, стр. 7).
 6. Уверете се, че всички връзки са стабилни.
 7. Включете клапана на регулатора за газ.
 8. Преместете превключвателя (фиг. **2 10**, стр. 3) в положение „ON“ (Изкл.).
- ✓ Водата трябва да започне да тече от душ слушалката или от крана за изходяща вода в рамките на 20 секунди, след което трябва да се чуе електронното запалване, което запалва горелката.
9. Уверете се, че пламъкът на горелката гори, като наблюдавате през прозореца за наблюдение на горелката (фиг. **2 4**, стр. 3) на уреда.
- ⚠ **ВНИМАНИЕ! Опасност от изгаряне**
Проверете температурата на водата, преди да използвате водата. Изходящата вода може да достигне температура от 50°C.
10. Ако е необходимо, регулирайте температурата на водата, като завъртите бутона за управление на температурата (фиг. **2 2**, стр. 3) от позицията за минимално до позицията за максимално нагряване, за да достигнете желаното ниво на нагряване.

11. В случай че повишаването на температурата е недостатъчно, просто пуснете вода през уреда веднъж, върнете нагрятата вода в резервоара за вода на източника, след което преминете отново през уреда, докато се достигне желаната температура.

Спиране на водния поток

- Затворете превключвателя за регулиране на водния поток (фиг. **2 11**, стр. 3).

За използване на душ слушалката:

- Спрете водния поток, като плъзнете превключвателя на душ слушалката в положение „OFF“ (Изкл.) (фиг. **10**, стр. 7) и като затворите превключвателя за регулиране на водния поток (фиг. **2 11**, стр. 3).

Продължаване на водния поток



ВНИМАНИЕ! Опасност от изгаряне

Водата, останала в топлообменника на нагревателя, докато потокът е спрял, може да стане гореща. Проверете температурата на водата, преди да използвате водата.

- Отворете превключвателя за регулиране на водния поток (фиг. **2 11**, стр. 3).
- **За използване на душ слушалката:**
Плъзнете превключвателя за душ слушалката в положение „ON“ (Вкл.) (фиг. **10**, стр. 7)
- ✓ Водата ще започне да тече и горелката ще се запали отново в рамките на 5 секунди.

Изключване

1. Спрете водния поток (вижте гл. „Спиране на водния поток“ на стр. 176).
2. Преместете превключвателя (фиг. **2 10**, стр. 3) в положение „OFF“ (Изкл.).
3. Изключете подаването на газ на газовата бутилка след употреба.

Откачане на бойлера от газовата бутилка

1. Проверете дали уредът е напълно изгасен, регулатор за газа е в положение „OFF“ (Изкл.) и всички повърхности са хладни.
2. Следвайте инструкциите на производителя на регулатора за газа, за да разкачите регулатора за газа от газовата бутилка.

Почистване и поддръжка



ВНИМАНИЕ! Опасност от повреда

- Никога не почиствайте уреда под течаща вода или в умивалника.
- Не позволявайте на водата да навлиза в отворите на горелката, обвивката или отворите за аериране, разположени в основата на тръбата на горелката.
- Не използвайте остри или твърди предмети, абразивни почистващи препарати или белина по време на почистване, тъй като те могат да повредят уреда.

- От време на време почиствайте външната част на уреда с неагресивен почистващ препарат и влажна кърпа.

Съхраняване на бойлера

1. Когато уредът работи, изключете регулатора за газа.
- ✓ Горелката ще продължи да работи, докато цялото количество газ изтече от маркуча за газ и регулатора за газа.
2. Преместете превключвателя (фиг. **2 10**, стр. 3) в положение „OFF“ (Изкл.).
3. Разкачете водната помпа от уреда (вижте фиг. **11**, стр. 7) и оставете цялата вода да изтече (фиг. **12**, стр. 7).
4. Разкачете душ слушалката и маркуча за вода от изхода за вода (фиг. **13**, стр. 8) и оставете цялата вода да изтече (фиг. **14**, стр. 8).
5. Наклонете уреда напред, назад и настрани, за да може цялата вода да се източи (фиг. **15**, стр. 8).

**ВНИМАНИЕ! Опасност от повреда**

Не позволявайте уредът да се преобърне.

✓ Уредът не съдържа вода.

6. Разкачете 12 V DC кабела (фиг. **16**, стр. 9).

7. Разкачете маркуча за газ от уреда (фиг. **17**, стр. 9).

8. Разкачете маркуча за газ от регулатора за газ (фиг. **18**, стр. 10).

9. Следвайте инструкциите на производителя на регулатора за газта, за да разкачите регулатора за газта от газовата бутилка.

10. Оставете уреда да се охлади добре.

11. Съхранявайте уреда и неговите части в торбата за носене.

12. Поставете торбата за носене в сухо и добре проветриво помещение без пряка слънчева светлина, топлина и източници на запалване.

Отстраняване на неизправности

Повреда	Възможна причина	Решение
Водата не тече от душ слушалката.	Уредът е изключен.	Включете уреда.
	Водоснабдяването е недостатъчно.	Осигурете достатъчно водоснабдяване.
	Водната помпа не е свързана към уреда.	Свържете водната помпа към уреда.
	DC захранването не е достатъчно.	Осигурете достатъчно DC захранване.
Горелката не запалва.	Превключвателят за душ слушалката е в положение „OFF“ (Изкл.).	Завъртете превключвателя за душ слушалката в положение „ON“ (Вкл.).
	Водата не тече от душ слушалката.	Завъртете превключвателя за душ слушалката в положение „ON“ (Вкл.).
	Входящата вода е с температура над +50°C.	Оставете входната вода да се охлади под +50°C.
	Газовата бутилка е изключена.	Включете газовата бутилка.
Водата не е достатъчно гореща.	В газова бутилка няма газ.	Сменете газовата бутилка.
	Водата не е достатъчно гореща.	Рециркулирайте водата, докато се достигне желаната температура.
	Входящата вода е твърде студена. Уредът може да повиши температурата на водата с прибл. +25°C.	Оставете системата да се охлади, докато се отвори предпазният превключвател за висока температура.
	Устройството за безопасност при висока температура е задействано.	Оставете системата да се охлади, докато се отвори предпазният превключвател за висока температура.

Гаранция

Важи гаранционният срок, определен от закона. Ако продуктът е дефектен, моля, обърнете се към търговеца или филиала на производителя във Вашата държава (вижте kamraoutdoors.com/store-locator).

За обработката на гаранцията и ремонта, моля приложете следните документи, когато изпращате продукта:

- Копие от фактурата с дата на покупката
- Причина за претенцията или описание на дефекта

Отбележете, че саморъчен или непрофесионален ремонт може има последствия за безопасността и да анулира гаранцията.

Изхвърляне

Рециклиране на опаковъчните материали



- ▶ По възможност предайте опаковката за рециклиране.

Продукти за рециклиране с незаменяеми батерии, презареждаеми батерии или източници на светлина





- ▶ Ако продуктът съдържа незаменяеми батерии, презареждаеми батерии или източници на светлина, не е необходимо да ги отстранявате, преди да изхвърлите продукта.



- ▶ Ако искате окончателно да изхвърлите продукта, попитайте местния център за рециклиране или специализиран дилър за подробности как това да се извърши в съответствие с валидните предписания.
- ▶ Продуктът може да бъде изхвърлен безплатно.

Технически данни

Общи данни

	Гейзер
Номинална топлинна мощност:	5 kW
Приложимо налягане на водата:	0,025 – 0,1 MPa
Входно напрежение:	12 V
Дължина на маркуча на помпата:	1,5 m
Дължина на маркуча за душ:	2,5 m
Дължина на кабела 12 V:	5 m
Размери (Ш x В x Д):	310 x 245 x 300 mm
Тегло:	4 kg
Съответствие:	 

Изисквания към газа

	Гейзер			
Държава на местоназначение:	BE, FR, GB,GR, IE, IT, PT, ES, CH	CY, CZ, DK, EE, FI, LT, MT, NL, NO, SK, SL, SE, HU, BG, LV, LU, RO	PL	DE, AT, CH
Складова единица (SKU):	9120000829			9120001936
Категория на уреда:	I3+	I3B/P		
Тип газ:	G30/G31	G30		
Захранващо налягане (в mbar):	28 – 30/37	30	37	50
Мин. налягане на газа (в mbar):	20		25	42
Макс. налягане на газа (в mbar):	35		45	57
Размер на инжектора (в mm):	0,57		0,51	0,49

Lugege see juhend tähelepanelikult läbi ja järgige kõiki selles esitatud juhiseid, suuniseid ja hoiatusi, et tagada alati toote õigesti paigaldamine, kasutamine ning hooldamine. Juhend PEAB jääma selle toote juurde.

Toote kasutamise kinnitate, et olete kõik juhised, suunised ja hoiatused tähelepanelikult läbi lugenud ning mõistate ja nõustute järgima nendes sätestatud tingimusi. Nõustute kasutama seda toodet üksnes ettenähtud eesmärgil ja otstarbel ning kooskõlas kasutusjuhendis sätestatud juhiste, suuniste ja hoiatustega, samuti kooskõlas kõigi kohaldatavate õigusaktide ja eeskirjadega. Siin sätestatud juhiste ja hoiatuste lugemise ja järgimise eiramine võib põhjustada vigastusi teile ja kolmandatele isikutele, kahjustada teie toodet või läheduses asuvat vara. Toote kasutusjuhendit, sh juhiseid, suuniseid ja hoiatusi, ning seotud dokumente võidakse muuta ja uuendada. Värskeima tooteteabe leiate veebisaidilt kampaoutdoors.com.

Sisukord

Sümbolite selgitus	180
Ohutusjuhised	180
Tarnepakk	181
Kasutusotstarve	182
Tehniline kirjeldus	182
Veesoojendi paigaldamine	183
Veesoojendi kasutamine	183
Puhastamine ja hooldamine	185
Veesoojendi hoiustamine	185
Tõrgete kõrvaldamine	186
Garantii	186
Kõrvaldamine	186
Tehnilised andmed	187

Sümbolite selgitus



OHT!

Ohutusjuhiseid: viitab ohtlikule olukorrale, mis eiramise korral lõpeb surma või raske vigastusega.



HOIATUS!

Ohutusjuhiseid: viitab ohtlikule olukorrale, mis eiramise korral võib lõppeda surma või raske vigastusega.



ETTEVAATUST!

Ohutusjuhiseid: viitab ohtlikule olukorrale, mis eiramise korral võib lõppeda kerge või keskmise vigastusega.



TÄHELEPANU!

Viitab ohtlikule olukorrale, mis eiramise korral võib lõppeda varalise kahjuga.



MÄRKUS

Lisateave toote käitamiseks.

Ohutusjuhised

Üldine ohutus



HOIATUS! Nende hoiatuste mittejärgimine võib põhjustada raskeid vigastusi või surma.

Plahvatusoht

- Seadet võivad remontida ainult spetsialistid. Valed remonditööd võivad tekitada suurt kahju.
- Vahtage poorsed või kahjustatud voolikud kohe välja.
- Ärge düüse, pihustit ega põleteid kunagi muutke.
- Seda seadet tohib kasutada ainult CE-märgisega gaasivooliku ja -regulaatoriga (edasimüüja soovitus) ning seadme ühendada ainult butaani või propaani sisaldava gaasiballooniga (edasimüüja soovitus).
 - Ärge kasutage adaptereid ega muutke seadet, et seda teistsuguste konnectorite või balloonidega sobitada.
 - Ärge püüdke muud tüüpi gaasimahuteid või padroneid sobitada.
- Vältige gaasivooliku väänamist või kokkumurdmist.

Terviseoht

- Seade tuleb paigaldada kasutusriigis kehtivate riiklike määrustega kooskõlas.
- Lapsed alates 8. eluaastast ning piiratud füüsiliste, sensoorsete või vaimsete võimetega või vajalike kogemuste ja teadmisteta isikud võivad seda seadet kasutada järelevalve all või pärast seda, kui neid on õpetatud seadet ohutult kasutama ja nad mõistavad seadme kasutamisega kaasnevat ohte.
- Lapsi tuleb valvata, et oleks kindel, et nad seadmega ei mängiks.
- Lapsed ei tohi seadet ilma järelevalveta puhastada.

Seadme ohutu käitamine



OHT! Selle juhise eiramine põhjustab raskeid vigastusi või surma.

Süsinikmonoksiidi mürgistuse oht

- Kunagi ärge kasutage seadet siseruumides. Vedelgaasi põlemisel tekib süsinikmonoksiid, mis koguneb suletud ruumidesse.
- Kasutage ainult välistingimustes.



HOIATUS! Nende hoiatuste mittejärgimine võib põhjustada raskeid vigastusi või surma.

Plahvatusoht

- Seda seadet tohib kasutada ainult maapinnast kõrgemal vabas õhus, kus on loomulik ventilatsioon, õhk ei seisa ning tuul ja loomulik konvektsioon lekkiva gaasi ja põlemissaadused kiirelt hajutavad.
- Ärge kasutage seda seadet, kui see lekib, on kahjustatud või ei tööta korralikult.
- Enne gaasiballooni ühendamist kontrollige, kas seadme ja gaasiballooni vahelised tihendid on paigas ja heas seisukorras.
- Ärge kasutage seadet, kui selle tihendid on kahjustatud või kulunud.
- Ärge pange seadme lähedale kemikaale, tuleohtlikke materjale ega aerosoole.
- Ärge kasutage seadet ilma ventilatsioonita kohas, kui paneelid, katted või kaitsmed on eemaldatud.
- Ärge seadet muutke.

Tuleoht

- Seadet tuleb kasutamise ajal tuleohtlikest materjalidest eemal hoida.
- Ärge pange esemeid seadme peale ega vastu.

Põletusoht

- Juurdepääsetavad osad võivad olla väga kuumad. Hoidke väikesed lapsed eemal.

Terviseoht

- Seadet tohib kasutada ainult täiskasvanu järelevalve all.



ETTEVAATUST! Nende ettevaatusabinõude mittejärgimine võib põhjustada kergeid või mõõdukaid vigastusi.

Põletusoht

- Ärge liigutage töötavat seadet.
- Laske seadmel korralikult maha jahtuda, enne kui seda paljaste kätega puudutate.

- Tõstke seadet alati käepidemest.
- Ohutuse tagamiseks ärge kunagi blokeerige põleti väljalaskeavasid.

Ettevaatusabinõud vedelgaasimahutite käitlemisel



HOIATUS! Nende hoiatuste mittejärgimine võib põhjustada raskeid vigastusi või surma.

- Alati pärast kasutamist lahutage vedelgaasimahuti.
- Hoidke vedelgaasimahuteid kütte- või küpsetusseadmetest ning muudest tule- või soojusallikatest eemal, hästi ventileeritud kohas, kuhu lapsed ei pääse.
- **Kunagi** ärge hoidke vedelgaasimahuteid ventileerimata kohas või maa all (maapinda tehtud lehtrikujulised augud).
- **Kunagi** ärge hoidke vedelgaasimahuteid sellistes hoonetes nagu garaažid.
- Ärge hoidke vedelgaasimahuteid küllili.
- Hoidke vedelgaasimahutid otsesest päikese- ja tuulepaistest eemal. Temperatuur ei tohiks olla kõrgem kui 50 °C.

Tarnepakk

Nr joonis 1, lehekülg 3	Total	Nimetus
1	1	Veesoojendi
2	1	Dušikomplekt
3	1	12 V alalisvoolu-veepump koos veevoolikuga
4	1	12 V alalisvoolukaabel
5	1	Kandekott
6	1	Düüs
-	1	Paigaldus- ja kasutusjuhend

Kasutusotstarve

Veesoojendi sobib:

- välistingimustes nõudepesuks, puhastamiseks ja duši all käimiseks sooja vee valmistamiseks.

Veesoojendi **ei** sobi:

- joogiveega varustamiseks
- küpsetusseadmena kasutamiseks
- suletud hoonetes, telkides või varikatusega telkides käitamiseks
- haagissuvilates, matkaautodes või paatides käitamiseks
- tuule kiirus > 10 km/h

See toode sobib kasutamiseks üksnes ettenähtud otstarbel ja käesolevas kasutusjuhendis toodud valdkonnas.

Käesolev juhend sisaldab teavet, mis on vajalik toote korrektseks paigaldamiseks ja/või kasutamiseks. Halva paigalduse ja/või valesti kasutamise või hooldamise korral halvenevad tööomadused ja võib tekkida rike.

Tootja ei võta vastutust mis tahes kahju või tootekahjustuse eest, mis on tingitud mõnest järgmisest asjaolust:

- valesti kokkupanek või ühendamine, sh liigpinge;
- valesti hooldamine või tootja poolt ette nähtud originaalvaruosadest erinevate varuosade kasutamine;
- tootel ilma tootja selge loata tehtud muudatused;
- kasutamine otstarbel, mida ei ole kasutusjuhendis kirjeldatud.

Kampa jätab endale õiguse muuta toote välimust ja tehnilisi näitajaid.

Tehniline kirjeldus

See veesoojendi on loodud väljuva vee temperatuuri tõstmiseks siseneva vee temperatuurist keskmiselt 25 °C võrra kõrgemaks. Temperatuuri saab reguleerida temperatuuri juhtimise nupu abil. Veevoolu saab reguleerida veevoolu reguleerimise lülitiga.

Seadet saab liigutada kandesangast hoides.

Kandekott võimaldab seadet hõlpsalt transportida.

Ohutusfunktsioonid

Ülekuumenemise andur

Seade ei lase põletil tööd jätkata, kui väljuva vee temperatuur tõuseb 50 °C-le. Põleti süttib automaatselt uuesti, kui väljundtemperatuur langeb alla 50 °C.

Veevooluandur

Põleti süttimiseks peab vesi läbi süsteemi voolama. Kui veevarustus on piiratud või katkeb, st dušiot-saku lüliti on väljalülitatud asendis, siis põleti kustutatakse ja see ei sütti uuesti, enne kui veevool taastub.

Kaldelüliti

Kui töötavat seadet liigutatakse, lülitub seade välja ja see tuleb jätta väljalülitatuks, kuni aluspind on sobiv.

Toote ülevaade

Nr joonis 2, lehekülg 3	Nimetus
1	Põleti väljalaskeava
2	Temperatuuri juhtimise nupp
3	Kandesang
4	Põleti vaateaken
5	Gaasisisend
6	Veekraan
7	Vee sissevooluava
8	12 V pistikupesa
9	Veepumba pistikupesa
10	Sisse-/väljalülitamise lüliti
11	Veevoolu reguleerimise lüliti

Veesoojendi paigaldamine



HOIATUS! Tuleoht

Veesoojendi paigalduskoht peab vastama järgmistele nõuetele:

- ainult välistingimustes
- avatud, hästi ventileeritud koht, mis on otsese tuule eest kaitstud
- veesoojendi paigalduspind
 - ümbritsevad materjalid taluvad kuumust ja on tulekindlad
 - maapinnal või maapinnast kõrgemal
 - tugev, stabiilne ja ühetasane pind

1. Asetage seade pinnale, mis vastab eespool loetletud nõuetele.
2. Paigutage voolikud sirgelt, nii et nendesse ei jääks murde- ega väändekohti.
3. Kinnitage veepumba 12 V alalisvoolukaabel ja veevoolik seadme külge (joonis 3, lehekülg 4).
4. Kinnitage gaasivoolik seadme külge (joonis 4, lehekülg 4).
5. Kinnitage gaasivooliku teine ots gaasiregulaatori külge (joonis 5, lehekülg 5).

6. Ühendage gaasiregulaator tootja juhiste kohaselt gaasiballooni külge.
7. Kontrollige, kas kõik ühendused on kindlalt kinni.
8. Lülitage gaasiregulaator sisse.



HOIATUS! Plahvatusoht

Ärge püüdke gaasilekkeid leegi või pilootleegi abil tuvastada.

9. Kontrollige kõiki ühendusi gaasilekete tuvastamiseks.
 - Kandke kõigile ühendustele seebivett.
 - Kui tekivad mullid, lülitage gaasiregulaator kohe välja ja enne uuesti testimist pingutage ühendust.
 - Kui mullid uuesti tekivad, ärge jätkake seadme kasutamist. Võtke ühendust volitatud hooldustehnikuga.
10. Kui lekkeid ei tuvastata, keerake regulaatori klapp väljalülitatud asendisse.
11. Lükake veekraan hoiuasendist välja, seadme küljele (joonis 6 1., lehekülg 6).
Dušiotsaku kasutamine
Kinnitage dušiotsak ja voolikukoost seadme külge (joonis 6 2., lehekülg 6).
12. Kontrollige, kas seadme tagaküljel olev toitelüliti on väljalülitatud asendis.
13. Ühendage 12 V alalisvoolukaabel seadme külge ja seejärel ühendage 12 V pistik sobiva alalisvoolutoiteallikaga (joonis 7, lehekülg 6).

Veesoojendi kasutamine

Käitamise nõuded

Järgmised osad ei kuulu tarnekomplekti, need tuleb kasutajal endal muretseda.

- Butaani või propaani sisaldav gaasiballoon
- Gaasiregulaator (toiterõhk: vt peatükk „Tehnilised andmed“ leheküljel 187)
- Gaasivoolik (pikkus: max 1,5 m)
- 12 V alalisvoolutoide (nt sõiduki, avaliku võrgu adapteri või akupaki kaudu)
- Puhta vee varustus

Gaasiregulaatoril ja gaasivoolikul peab olema CE-märgis ning need peavad vastama riiklikele ohutusnõuetele. Küsimuste korral võtke ühendust edasimüüja või gaasitarnijaga.

Sisselülitamine



HOIATUS! Tuleoht

- Veenduge, et kõik õhu sisselaskeavad ja väljapuhkeavad oleksid takistusteta ja avatud.
- Seadme käitamisel peavad inimesed ning mis tahes tuleohtlikud pinnad, kangad ja materjalid olema külgedelt vähemalt 800 mm kaugusel ja alt vähemalt 800 mm kaugusel.



ETTEVAATUST! Terviseoht

Ärge kasutage siseneva veena vett otse jõgedest, järvedest või merest.



MÄRKUS

Kütteseadet ei tohi kasutada kiirusel suurem kui 10 km/h.

1. Sukeldage pump sobivasse puhta vee mahutisse (joonis **8**, lehekülj 3).
2. Seadke veekraan (joonis **2 6**, lehekülj 3) soovitud asendisse.
3. Asetage sobiv veenõu veekraani alla.
4. Veenduge, et veevoolu reguleerimise lüliti (joonis **2 11**, lehekülj 3) oleks avatud asendis.



TÄHELEPANU! Kahjustuste oht

Veenduge, et dušiotsak oleks veesoojendist eemal, siis ei satu vesi seadmele.

5. **Dušiotsaku kasutamine**
Seadke dušiotsak soovitud asendisse. Veenduge, et veevoolu reguleerimise lüliti (joonis **2 11**, lehekülj 3) oleks avatud asendis.
Lükake dušiotsaku lüliti sisselülitatud asendisse (joonis **9**, lehekülj 7).
6. Kontrollige, kas kõik ühendused on kindlalt kinni.
7. Lülitage gaasiregulaatori klapp sisse.

8. Lülitage toitelüliti (joonis **2 10**, lehekülj 3) sisselülitatud asendisse.
✓ 20 sekundi jooksul peaks hakkama dušiotsakust või veekraanist vett voolama, seejärel peaks olema kuulda, kuidas elektrooniline süüde põleti süütab.
9. Veenduge, et põletil on leek olemas, vaadates läbi seadmel oleva põleti vaateakna (joonis **2 4**, lehekülj 3).



ETTEVAATUST! Põletusoht

Enne vee kasutamist kontrollige veetemperatuuri. Väljuva vee temperatuur võib olla kuni 50 °C.

10. Vajaduse korral reguleerige vee temperatuuri, keerates temperatuuri juhtimise nuppu (joonis **2 2**, lehekülj 3) soovitud soojenduse taseme saavutamiseks minimaalse ja maksimaalse asendi vahel.
11. Kui temperatuur ei tõuse piisavalt, laske veel üks kord läbi seadme voolata, valage soojendatud vesi tagasi siseneva vee mahutisse ja laske sellel uuesti läbi seadme voolata, kuni soovitud temperatuur on saavutatud.

Veevoolu peatamine

- Sulgege veevoolu reguleerimise lüliti (joonis **2 11**, lehekülj 3).

Dušiotsaku kasutamine

- Peatage veevool, lükates dušiotsaku lüliti väljalülitatud asendisse (joonis **10**, lehekülj 7) ja sulgedes veevoolu reguleerimise lüliti (joonis **2 11**, lehekülj 3).

Veevoolu jätkamine



ETTEVAATUST! Põletusoht

Voolu peatamisel soojusvahetisest jäänud vesi võib kuumeneda. Enne vee kasutamist kontrollige veetemperatuuri.

- Avage veevoolu reguleerimise lüliti (joonis **2 11**, lehekülj 3).
- **Dušiotsaku kasutamine**
Lükake dušiotsaku lüliti sisselülitatud asendisse (joonis **10**, lehekülj 7).
- ✓ Vesi hakkab voolama ja põleti süttib 5 sekundi jooksul uuesti.

Switch off the unit

1. Peatage veevool (vt peatükk „Veevoolu peatamine“ leheküljel 184).
2. Lülitage toitelüliti (joonis **2 10**, lehekülg 3) väljalülitatud asendisse.
3. Pärast kasutamist lülitage gaasivarustus gaasiballoonilt välja.

Veesoojendi lahutamine gaasiballooni küljest

1. Kontrollige, kas seade on täielikult kustutatud, gaasiregulaator on väljalülitatud asendis ja kõik pinnad on jahedad.
2. Gaasiregulaatori lahutamisel gaasiballooni küljest järgige gaasiregulaatori tootja juhiseid.

Puhastamine ja hooldamine



TÄHELEPANU! Kahjustuste oht

- Ärge kunagi puhastage seadet voolava vee all või seebivees.
- Ärge ajage vett põleti väljalaskeavadele, kattele või ventilatsiooniavadele, mis asuvad põleti toru alaosal.
- Ärge kasutage puhastamiseks teravaid ega kõvu esemeid, abrasiivseid puhastusvahendeid ega pleegitusvahendit, sest need võivad seadet kahjustada.

- Aeg-ajalt puhastage seadme välispinda õrnatoimelise pesuvahendi ja niiske lapiga.

Veesoojendi hoiustamine

1. Lülitage töötaval seadmel gaasiregulaator välja.
✓ Põleti töötab edasi, kuni kogu gaas on voolikust ja gaasiregulaatorist väljunud.
2. Lülitage toitelüliti (joonis **2 10**, lehekülg 3) väljalülitatud asendisse.
3. Lahutage veepump seadme küljest (joonis **11**, lehekülg 7) ja laske kogu vee välja voolata (joonis **12**, lehekülg 7).
4. Lahutage dušiotsak ja veevoolik vee väljalaskeava küljest (joonis **13**, lehekülg 8) ja laske kogu vee välja voolata (joonis **14**, lehekülg 8).
5. Kallutage seadet ette, taha ja külgedele, et kogu vesi saaks välja voolata (joonis **15**, lehekülg 8).



TÄHELEPANU! Kahjustuste oht

Veenduge, et seade ümber ei kukuks.

- ✓ Seadmes ei ole vett.
6. Lahutage 12 V alalisvoolukaabel (joonis **16**, lehekülg 9).
 7. Lahutage gaasivoolik seadme küljest (vt joonis **17**, lehekülg 9).
 8. Lahutage gaasivoolik gaasiregulaatori küljest (joonis **18**, lehekülg 10).
 9. Gaasiregulaatori lahutamisel gaasiballooni küljest järgige gaasiregulaatori tootja juhiseid.
 10. Laske seadmel täiesti maha jahtuda.
 11. Hoidke seadet ja selle osi kandekotis.
 12. Pange kandekott kuiva, hästi ventileeritud kohta, kus puudub otsene päikesepaiste, soojus- ja sütteallikad.

Tõrgete kõrvaldamine

Tõrge	Võimalik põhjus	Lahendus
Dušiootsakust ei voola vett.	Seade on välja lülitatud.	Lülitage seade sisse.
	Veevarustus ei ole piisav.	Tagage piisav veevarustus.
	Veepump ei ole seadmega ühendatud.	Ühendage veepump seadmega.
	Alalisvoolutoide ei ole piisav.	Tagage piisav alalisvoolutoide.
	Dušiootsak on väljalülitatud asendis.	Lükake dušiootsaku lüliti sisselülitatud asendisse.
Põleti ei sütti.	Dušiootsakust ei voola vett.	Lükake dušiootsaku lüliti sisselülitatud asendisse.
	Sisenev vesi on soojem kui +50 °C.	Laske siseneval veel jahtuda temperatuurile alla +50 °C.
	Gaasiballoon on kinni keeratud.	Keerake gaasiballoon lahti.
	Gaasiballoonis ei ole gaasi.	Vahetage gaasiballoon välja.
Vesi ei ole piisavalt kuum.	Sisenev vesi on liiga külm. Seade suudab veetemperatuuri ligikaudu +25 °C võrra tõsta.	Laske veel ringelda, kuni see saavutab soovitud temperatuuri.
	Liiga kõrge temperatuuri ohutusseadis aktiivne.	Laske süsteemil maha jahtuda, kuni liiga kõrge temperatuuri kaitselüliti on avatud.

Garantii

Kehtib seadusega ettenähtud garantii. Kui toode on defektne, võtke ühendust edasimüüjaga või tootja kohaliku filiaaliga (vt kam-paoutdoors.com/store-locator).

Remondi- ja garantiitööde tegemiseks lisage alljärgnevad dokumendid, kui toote meile saadate:

- ostukuupäevaga arve koopia;
- kaebuse põhjus või vea kirjeldus.

Pange tähele, et kui parandate ise või lasete mitte-kutselisel parandajal seda teha, võib see ohutust mõjutada ja garantii kehtetuks muuta.

Kõrvaldamine

Pakkematerjali ringlussevõtt



- ▶ Kui võimalik, pange pakkematerjal vastasse ringlussevõetava prügi kasti.

Integreeritud akude, tavaliste akude ja valgusallikatega toodete ringlussevõtt



- ▶ Kui toode sisaldab integreeritud akusid, tavalisi akusid või valgusallikaid, siis neid ei pea enne jäätmekäitluse andmist eemaldama.



- ▶ Kui soovite toote utiliseerida, küsige oma kohalikust jäätmekäitlusettevõttest või spetsialistilt üksikasjaliku, kuidas seda kehtivate jäätmekäitluseeskirjade järgi teha.
- ▶ Toote saab jäätmekäitlusele anda tasuta.

Tehnilised andmed

Üldised andmed

	Geyser
Nimi-soojuskoormus:	5 kW
Kasutatav veesurve:	0,025 – 0,1 MPa
Sisendpinge:	12 V
Pumbavooliku pikkus:	1,5 m
Dušivooliku pikkus:	2,5 m
12 V kaabli pikkus:	5 m
Mõõtmed (L x K x S):	310 x 245 x 300 mm
Kaal:	4 kg
Vastavus:	

Gaasi nõuded

	Geyser			
Sihtriik:	BE, FR, GB,GR, IE, IT, PT, ES, CH	CY, CZ, DK, EE, FI, LT, MT, NL, NO, SK, SL, SE, HU, BG, LV, LU, RO	PL	DE, AT, CH
SKU:	9120000829		9120001936	
Seadmekategooria:	I3+	I3B/P		
Gaasi tüüp:	G30/G31	G30		
Toiterõhk (mbar):	28 – 30/37	30	37	50
Min gaasi rõhk (mbar):	20		25	42
Max gaasi rõhk (mbar):	35		45	57
Pihusti suurus (mm):	0,57		0,51	0,49

Παρακαλούμε να διαβάσετε προσεκτικά αυτές τις οδηγίες και να ακολουθήσετε όλες τις οδηγίες, τους κανονισμούς και τις προειδοποιήσεις που περιλαμβάνονται στο εγχειρίδιο αυτού του προϊόντος, έτσι ώστε να διασφαλίζεται πάντοτε η σωστή εγκατάσταση, χρήση και συντήρηση του προϊόντος. Αυτές οι οδηγίες ΠΡΕΠΕΙ πάντοτε να συνοδεύουν το προϊόν.

Με τη χρήση του προϊόντος επιβεβαιώνετε δια του παρόντος ότι έχετε διαβάσει προσεκτικά όλες τις οδηγίες, τους κανονισμούς και τις προειδοποιήσεις καθώς και ότι έχετε κατανοήσει και συμφωνείτε να τηρήσετε τους όρους και τις προϋποθέσεις που ορίζονται στο παρόν έγγραφο. Συμφωνείτε να χρησιμοποιείτε αυτό το προϊόν μόνο για τον προβλεπόμενο σκοπό και την προβλεπόμενη χρήση, πάντοτε σύμφωνα με τις οδηγίες, τους κανονισμούς και τις προειδοποιήσεις που ορίζονται στο παρόν εγχειρίδιο προϊόντος καθώς και σύμφωνα με όλους τους ισχύοντες νόμους και κανονισμούς. Σε περίπτωση μη ανάγνωσης και τήρησης των οδηγιών και των προειδοποιήσεων που ορίζονται στο παρόν έγγραφο, ενδέχεται να προκληθούν τραυματισμοί σε εσάς τον ίδιο και σε τρίτους, ζημιά στο προϊόν σας ή υλικές ζημιές σε άλλες ιδιοκτησίες στο άμεσο περιβάλλον. Αυτό το εγχειρίδιο προϊόντος, συμπεριλαμβανομένων των οδηγιών, των κανονισμών, των προειδοποιήσεων και των σχετικών εγγράφων, ενδέχεται να υποβληθεί σε τροποποιήσεις και ενημερώσεις. Για τις ενημερωμένες πληροφορίες προϊόντος, παρακαλώ επισκεφθείτε την ηλεκτρονική διεύθυνση kamraproducts.com.

Περιεχόμενα

Επεξήγηση των συμβόλων	188
Υποδείξεις ασφαλείας	188
Περιεχόμενα συσκευασίας	190
Προβλεπόμενη χρήση	190
Τεχνική περιγραφή	191
Τοποθέτηση του θερμαντήρα νερού	192
Χρήση του θερμαντήρα νερού	193
Καθαρισμός και φροντίδα	194
Αποθήκευση του θερμαντήρα νερού	195
Αντιμετώπιση βλαβών	196
Εγγύηση	197
Απόρριψη	197
Τεχνικά χαρακτηριστικά	198

Επεξήγηση των συμβόλων



ΚΙΝΔΥΝΟΣ!

Οδηγία ασφαλείας: Καταδεικνύει μια επικίνδυνη κατάσταση, η οποία εάν δεν αποτραπεί, θα προκληθεί θανατηφόρο ατύχημα ή σοβαρός τραυματισμός.



ΠΡΟΕΙΔΟΠΟΙΗΣΗ!

Οδηγία ασφαλείας: Καταδεικνύει μια επικίνδυνη κατάσταση, η οποία εάν δεν αποτραπεί, μπορεί να προκληθεί θανατηφόρο ατύχημα ή σοβαρός τραυματισμός.



ΠΡΟΦΥΛΑΞΗ!

Οδηγία ασφαλείας: Καταδεικνύει μια επικίνδυνη κατάσταση, η οποία εάν δεν αποτραπεί, μπορεί να προκληθεί μικρής ή μέτριας σοβαρότητας τραυματισμός.



ΠΡΟΣΟΧΗ!

Καταδεικνύει μια κατάσταση, η οποία εάν δεν αποτραπεί, μπορεί να προκληθούν υλικές ζημιές.



ΥΠΟΔΕΙΞΗ

Συμπληρωματικά στοιχεία για τον χειρισμό του προϊόντος.

Υποδείξεις ασφαλείας

Βασική ασφάλεια



ΠΡΟΕΙΔΟΠΟΙΗΣΗ! Η μη τήρηση αυτών των προειδοποιήσεων ενδέχεται να έχει ως αποτέλεσμα την πρόκληση θανάτου ή σοβαρού τραυματισμού.

Κίνδυνος έκρηξης

- Η επισκευή της συσκευής επιτρέπεται να πραγματοποιείται μόνο από εξειδικευμένο τεχνικό προσωπικό. Σε περίπτωση μη ενδειγμένων επισκευών, ενδέχεται να προκληθούν σοβαροί κίνδυνοι.
- Αντικαταστήστε αμέσως τους εύκαμπτους σωλήνες, εάν έχουν γίνει πορώδεις ή έχουν υποστεί ζημιά.
- Μην αλλάζετε ποτέ τα στόμια, το μπεκ ή τους καυστήρες.

- Αυτή η συσκευή επιτρέπεται να χρησιμοποιείται μόνο με εύκαμπτο σωλήνα αερίου και ρυθμιστή που διαθέτουν έγκριση CE (συνιστώνται από το κατάστημα αγοράς) και πρέπει να συνδέεται μόνο σε φιάλη αερίου βουτανίου ή προπανίου (συνιστώνται από το κατάστημα αγοράς).
 - Μη χρησιμοποιείτε προσαρμογείς ή τροποποιείτε τη συσκευή, για να ταιριάξει σε διαφορετικούς συνδέσμους ή διαφορετικές φιάλες.
 - Μην επιχειρήσετε να συνδέσετε διαφορετικούς τύπους δοχείων ή φιαλιδίων αερίου.
- Αποφύγετε τη συστροφή ή το τσάκισμα του εύκαμπτου σωλήνα αερίου.

Κίνδυνος για την υγεία

- Αυτή η συσκευή πρέπει να εγκαθίσταται σύμφωνα με τους εθνικούς κανονισμούς που ισχύουν στη χώρα χρήσης.
- Αυτή η συσκευή μπορεί να χρησιμοποιηθεί από παιδιά ηλικίας 8 ετών και επάνω και άτομα με μειωμένες φυσικές, αισθητηριακές ή πνευματικές ικανότητες ή με έλλειψη εμπειρίας και γνώσεων, εάν επιτηρούνται ή τους έχουν δοθεί οδηγίες σχετικά με τη χρήση της συσκευής με ασφαλή τρόπο και κατανοούν τους σχετικούς κινδύνους.
- Τα παιδιά πρέπει να επιτηρούνται, για να διασφαλίζεται ότι δεν παίζουν με τη συσκευή.
- Ο καθαρισμός δεν επιτρέπεται να πραγματοποιείται από παιδιά χωρίς επιτήρηση.

Ασφαλής λειτουργία της συσκευής



ΚΙΝΔΥΝΟΣ! Η μη τήρηση αυτών των οδηγιών θα έχει ως αποτέλεσμα την πρόκληση θανάτου ή σοβαρού τραυματισμού.

Κίνδυνος δηλητηρίασης από μονοξείδιο του άνθρακα

- Μη χρησιμοποιείτε ποτέ τη συσκευή σε εσωτερικό χώρο. Κατά τη διαδικασία καύσης του υγραερίου παράγεται μονοξείδιο του άνθρακα, το οποίο συσσωρεύεται μέσα στους κλειστούς χώρους.
- Χρήση μόνο σε εξωτερικό χώρο.



ΠΡΟΕΙΔΟΠΟΙΗΣΗ! Η μη τήρηση αυτών των προειδοποιήσεων ενδέχεται να έχει ως αποτέλεσμα την πρόκληση θανάτου ή σοβαρού τραυματισμού.

Κίνδυνος έκρηξης

- Αυτή η συσκευή επιτρέπεται να χρησιμοποιείται μόνο σε υπέργειους ανοιχτούς χώρους με φυσικό αερισμό, χωρίς περιοχές με στάσιμο αέρα, στους οποίους τυχόν διαρροή αερίου και προϊόντα καύσης διασκορπίζονται γρήγορα από τον άνεμο και τη φυσική μεταφορά μέσω των ρευμάτων αέρα.
- Μη χρησιμοποιείτε αυτή τη συσκευή, εάν παρουσιάζει διαρροή, έχει υποστεί ζημιά ή δεν λειτουργεί σωστά.
- Βεβαιωθείτε ότι τα λάστιχα στεγανοποίησης μεταξύ της συσκευής και της φιάλης αερίου είναι στη θέση τους και βρίσκονται σε καλή κατάσταση πριν συνδέσετε τη φιάλη αερίου.
- Μη χρησιμοποιείτε τη συσκευή, εάν τα λάστιχα στεγανοποίησης παρουσιάζουν ζημιά ή φθορά.
- Μην τοποθετείτε χημικά, εύφλεκτα υλικά ή αερολύματα σπρέι κοντά σε αυτή τη συσκευή.
- Μη θέτετε σε λειτουργία τη συσκευή, μετά από αφαίρεση των τοιχωμάτων, των καλυμμάτων ή των προστατευτικών, χωρίς αερισμό.
- Μην τροποποιείτε τη συσκευή.

Κίνδυνος πυρκαγιάς

- Αυτή η συσκευή πρέπει να διατηρείται μακριά από εύφλεκτα υλικά κατά τη χρήση της.
- Μην τοποθετείτε ή στηρίζετε αντικείμενα επάνω στη συσκευή.

Κίνδυνος εγκαύματος

- Ορισμένα προσβάσιμα μέρη ενδέχεται να έχουν πολύ υψηλή θερμοκρασία. Διατηρήστε τη συσκευή μακριά από παιδιά.

Κίνδυνος για την υγεία

- Η συσκευή αυτή επιτρέπεται να χρησιμοποιείται μόνο υπό την επιτήρηση ενός ενήλικα.



ΠΡΟΦΥΛΑΞΗ! Η μη τήρηση αυτών των συστάσεων ενδέχεται να έχει ως αποτέλεσμα την πρόκληση ελαφρού ή μέτριου τραυματισμού.

Κίνδυνος εγκαύματος

- Μη μετακινείτε τη συσκευή κατά τη λειτουργία της.
- Αφήστε τη συσκευή να κρυώσει σωστά, πριν την ακουμπήσετε με γυμνά χέρια.
- Χρησιμοποιήστε πάντοτε τη χειρολαβή, για να ανασηκώσετε τη συσκευή.
- Μην μπλοκάρετε ποτέ τις διόδους εξόδου καυσαερίων του καυστήρα για λόγους ασφαλείας.

Προληπτικά μέτρα ασφαλείας κατά τη χρήση φιαλών υγραερίου



ΠΡΟΕΙΔΟΠΟΙΗΣΗ! Η μη τήρηση αυτών των προειδοποιήσεων ενδέχεται να έχει ως αποτέλεσμα την πρόκληση θανάτου ή σοβαρού τραυματισμού.

- Μετά από τη χρήση, η φιάλη υγραερίου πρέπει πάντοτε να αποσυνδέεται.
- Αποθηκεύστε τις φιάλες υγραερίου μακριά από συσκευές θέρμανσης ή μαγειρέματος και άλλες πηγές φωτός ή θερμότητας, σε καλά αεριζόμενους χώρους μακριά από παιδιά.
- Μην αποθηκεύετε **ποτέ** φιάλες υγραερίου σε μη αεριζόμενους χώρους ή κάτω από το επίπεδο του εδάφους (σε κωνικούς λάκκους στο έδαφος).
- Μην αποθηκεύετε **ποτέ** φιάλες υγραερίου σε κτίρια, όπως οι κλειστοί χώροι στάθμευσης.
- Οι φιάλες υγραερίου πρέπει να αποθηκεύονται πάντοτε σε όρθια θέση.
- Προστατέψτε τις φιάλες υγραερίου από την άμεση ηλιακή ακτινοβολία. Η θερμοκρασία δεν επιτρέπεται να υπερβεί τους 50 °C.

Περιεχόμενα συσκευασίας

Αρ. στο σχ. 1, σελίδα 3	Ποσότητα	Ονομασία
1	1	Θερμαντήρας νερού
2	1	Εξάρτημα ντους
3	1	Αντλία νερού DC 12 V με εύκαμπτο σωλήνα νερού
4	1	Καλώδιο DC 12 V
5	1	Σάκος μεταφοράς
6	1	Στόμιο
–	1	Εγχειρίδιο τοποθέτησης και χρήσης

Προβλεπόμενη χρήση

Ο θερμαντήρας νερού είναι κατάλληλος για:

- Παροχή ζεστού νερού για πλύσιμο, καθαρισμό και ντους σε εξωτερικό χώρο

Ο θερμαντήρας νερού **δεν** είναι κατάλληλος για:

- Παροχή πόσιμου νερού
- Χρήση ως μαγειρική συσκευή
- Λειτουργία σε κλειστούς χώρους σε κτίρια, σκηνές ή σκηνές τέντας
- Λειτουργία σε συρόμενα ή αυτοκινούμενα τροχόσπιτα και σε σκάφη
- Ταχύτητες ανέμου > 10 κph

Αυτό το προϊόν είναι κατάλληλο μόνο για τον προβλεπόμενο σκοπό και την προβλεπόμενη χρήση σύμφωνα με αυτές τις οδηγίες.

Αυτό το εγχειρίδιο παρέχει πληροφορίες που είναι απαραίτητες για τη σωστή εγκατάσταση και χρήση του προϊόντος. Τυχόν μη ενδεδειγμένη εγκατάσταση, χρήση ή/και συντήρηση θα έχει ως συνέπεια την ανεπαρκή απόδοση και ενδεχομένως την πρόκληση βλάβης.

Ο κατασκευαστής δεν αποδέχεται καμία ευθύνη για τυχόν τραυματισμούς ή ζημιές στο προϊόν, που οφείλονται σε:

- Λανθασμένη συναρμολόγηση ή σύνδεση, συμπεριλ. της υπερβολικά υψηλής τάσης
- Λανθασμένη συντήρηση ή χρήση μη αυθεντικών ανταλλακτικών εξαρτημάτων, που δεν προέρχονται από τον κατασκευαστή
- Μετατροπές στο προϊόν χωρίς τη ρητή άδεια του κατασκευαστή
- Χρήση για σκοπούς διαφορετικούς από αυτούς που περιγράφονται σε αυτό το εγχειρίδιο

Η Kamra διατηρεί το δικαίωμα αλλαγής της εμφάνισης και των προδιαγραφών του προϊόντος.

Τεχνική περιγραφή

Αυτός ο θερμοπότηρας νερού έχει σχεδιαστεί για την αύξηση της θερμοκρασίας του νερού εξόδου κατά μέσο όρο 25 °C επάνω από τη θερμοκρασία του νερού εισόδου. Η θερμοκρασία μπορεί να ρυθμιστεί με το κουμπί ελέγχου θερμοκρασίας. Η ροή του νερού μπορεί να ρυθμιστεί με τον διακόπτη ρύθμισης ροής νερού.

Η συσκευή μπορεί να μετακινηθεί με μια λαβή μεταφοράς.

Ένας σάκος μεταφοράς επιτρέπει την εύκολη μεταφορά.

Χαρακτηριστικά ασφαλείας

Αισθητήρας πολύ υψηλής θερμοκρασίας

Η συσκευή αυτή δεν επιτρέπει στον καυστήρα να παραμείνει σε λειτουργία, αφού η θερμοκρασία του νερού εξόδου φτάσει τους 50 °C. Ο καυστήρας θα επανενεργοποιηθεί αυτόματα, μόλις η θερμοκρασία εξόδου πέσει κάτω από τους 50 °C.

Αισθητήρας ροής νερού

Για να μπορεί να πραγματοποιηθεί ανάφλεξη του καυστήρα, πρέπει να ρέει νερό μέσα από το σύστημα. Σε περίπτωση περιορισμού ή διακοπής της παροχής νερού, π.χ. εάν ο διακόπτης της κεφαλής ντους βρίσκεται στη θέση «OFF», ο καυστήρας θα σβήσει και δεν θα επανενεργοποιηθεί, μέχρι να αποκατασταθεί η ροή νερού.

Διακόπτης κλίσης

Σε περίπτωση μετακίνησης της συσκευής κατά τη λειτουργία της, η συσκευή θα τεθεί εκτός λειτουργίας και πρέπει να απενεργοποιηθεί, μέχρι να εντοπιστεί μια κατάλληλη επιφάνεια.

Συνοπτική παρουσίαση προϊόντος

Αρ. στο σχ. 2, σελίδα 3	Όνομασία
1	Έξοδος καυσαερίων καυστήρα
2	Κουμπί ελέγχου θερμοκρασίας
3	Λαβή μεταφοράς
4	Παράθυρο παρατήρησης καυστήρα
5	Είσοδος αερίου
6	Βρύση εξόδου νερού
7	Είσοδος νερού
8	Υποδοχή τροφοδοσίας 12 V
9	Υποδοχή τροφοδοσίας αντλίας νερού
10	Διακόπτης On/Off
11	Διακόπτης ρύθμισης ροής νερού

Τοποθέτηση του θερμαντήρα νερού



ΠΡΟΕΙΔΟΠΟΙΗΣΗ! Κίνδυνος πυρκαγιάς

Το σημείο τοποθέτησης του θερμαντήρα νερού πρέπει να πληροί τις παρακάτω απαιτήσεις:

- Μόνο σε εξωτερικό χώρο
- Ανοιχτή, καλά αεριζόμενη περιοχή, που είναι προστατευμένη από τους απευθείας ανέμους
- Επιφάνεια τοποθέτησης για τον θερμαντήρα νερού
 - Κατασκευασμένη από θερμοανθεκτικά, μη καύσιμα ή μη εύφλεκτα υλικά
 - Επίπεδο τοποθέτησης επάνω στο έδαφος ή επάνω από το έδαφος
 - Ανθεκτική, σταθερή και επίπεδη επιφάνεια

1. Τοποθετήστε τη συσκευή επάνω σε μια επιφάνεια που πληροί τις παραπάνω προϋποθέσεις.
2. Ισιώστε όλους τους εύκαμπτους σωλήνες, για να βεβαιωθείτε ότι δεν παραμένουν σημεία με τσάκισμα ή συστροφή.
3. Συνδέστε το καλώδιο DC 12 V της αντλίας νερού και τον εύκαμπτο σωλήνα νερού στη συσκευή (σχ. **3**, σελίδα 4).
4. Συνδέστε τον εύκαμπτο σωλήνα αερίου στη συσκευή (σχ. **4**, σελίδα 4).
5. Συνδέστε το άλλο άκρο του εύκαμπτου σωλήνα αερίου στον ρυθμιστή αερίου (σχ. **5**, σελίδα 5).
6. Συνδέστε τον ρυθμιστή αερίου στη φιάλη αερίου, ακολουθώντας τις οδηγίες του κατασκευαστή.
7. Βεβαιωθείτε ότι όλες οι συνδέσεις έχουν σφιχθεί σωστά.
8. Ανοίξτε τον ρυθμιστή αερίου.



ΠΡΟΕΙΔΟΠΟΙΗΣΗ! Κίνδυνος έκρηξης

Μην επιχειρείτε να ανιχνεύσετε διαρροές αερίου χρησιμοποιώντας φλόγα ή πιλοτική φλόγα.

9. Ελέγξτε όλες τις συνδέσεις για διαρροές αερίου:
 - Επιστρώστε σε όλες τις συνδέσεις σαπουνόνερο.
 - Εάν εμφανιστούν φυσαλίδες, κλείστε αμέσως τον ρυθμιστή αερίου και ξανασφίξτε τη σύνδεση πριν τον επανέλεγχο.
 - Εάν εμφανιστούν ξανά φυσαλίδες, μη συνεχίσετε τη χρήση της συσκευής. Επικοινωνήστε με έναν εξουσιοδοτημένο τεχνικό του τμήματος εξυπηρέτησης πελατών.
10. Εάν δεν διαπιστωθούν διαρροές, περιστρέψτε τη βαλβίδα του ρυθμιστή στη θέση «OFF».
11. Περιστρέψτε τη βρύση εξόδου νερού έξω από τη θέση αποθήκευσής της στο πλάι της συσκευής (σχ. **6** **1.**, σελίδα 6).
Για τη χρήση της κεφαλής ντους:
Συνδέστε το συγκρότημα κεφαλής ντους και εύκαμπτου σωλήνα στη συσκευή (σχ. **6** **2.**, σελίδα 6).
12. Βεβαιωθείτε ότι ο διακόπτης τροφοδοσίας στην πίσω πλευρά της συσκευής βρίσκεται στη θέση «OFF».
13. Συνδέστε το καλώδιο DC 12 V στη συσκευή και στη συνέχεια συνδέστε το βύσμα 12 V σε μια κατάλληλη πηγή τροφοδοσίας συνεχούς ρεύματος DC (σχ. **7**, σελίδα 6).

Χρήση του θερμαντήρα νερού

Απαιτήσεις για τη λειτουργία

Ο παρακάτω εξοπλισμός δεν παρέχεται και πρέπει να διατίθεται από τον χρήστη:

- Φιάλη αερίου με βουτάνιο ή προπάνιο
- Ρυθμιστής αερίου (πίεση τροφοδοσίας: βλέπε κεφάλαιο «Τεχνικά χαρακτηριστικά» στη σελίδα 198)
- Εύκαμπτος σωλήνας αερίου (μήκος: μέγ. 1,5 m)
- Τροφοδοσία συνεχούς ρεύματος DC 12 V (π.χ. από όχημα, προσαρμογέα ηλεκτρικού δικτύου ή πακέτο μπαταριών)
- Παροχή καθαρού νερού

Ο ρυθμιστής αερίου και ο εύκαμπτος σωλήνας αερίου πρέπει να διαθέτουν έγκριση CE και να πληρούν τις εθνικές απαιτήσεις ασφαλείας. Για τυχόν ερωτήσεις, επικοινωνήστε με το κατάστημα αγοράς ή τον πάροχο αερίου της περιοχής σας.

Ενεργοποίηση



ΠΡΟΕΙΔΟΠΟΙΗΣΗ! Κίνδυνος πυρκαγιάς

- Βεβαιωθείτε ότι όλες οι εισοδοί αέρα και οι εξόδοι καυσαερίων διατηρούνται καθαρές από εμπόδια και δεν είναι φραγμένες.
- Η συσκευή δεν επιτρέπεται να λειτουργεί σε απόσταση μικρότερη από 800 mm προς το πλάι και 800 mm επάνω από όλες τις καύσιμες επιφάνειες, υφάσματα, εύφλεκτα υλικά και άτομα.



ΠΡΟΦΥΛΑΞΗ! Κίνδυνος για την υγεία

Μη χρησιμοποιείτε νερό απευθείας από ποτάμια, λίμνες ή τη θάλασσα ως νερό εισόδου.



ΥΠΟΔΕΙΞΗ

Ο θερμαντήρας θα σβήσει, εάν χρησιμοποιείται σε ταχύτητες ανέμου επάνω από 10 κph.

1. Βυθίστε την αντλία σε ένα κατάλληλο δοχείο καθαρού νερού (σχ. **8**, σελίδα 6).
2. Μετακινήστε τη βρύση εξόδου νερού (σχ. **2 6**, σελίδα 3) στην επιθυμητή θέση.
3. Τοποθετήστε ένα κατάλληλο δοχείο νερού κάτω από τη βρύση εξόδου νερού.
4. Βεβαιωθείτε ότι ο διακόπτης ρύθμισης ροής νερού (σχ. **2 11**, σελίδα 3) βρίσκεται στην θέση «ανοιχτός».



ΠΡΟΣΟΧΗ! Κίνδυνος πρόκλησης ζημιάς

Φροντίστε για την απομάκρυνση της κεφαλής ντους από τον θερμαντήρα νερού, για να μην πέσει νερό επάνω στη συσκευή.

5. **Για τη χρήση της κεφαλής ντους:**
Μετακινήστε την κεφαλή ντους στην επιθυμητή θέση.
Βεβαιωθείτε ότι ο διακόπτης ρύθμισης ροής νερού (σχ. **2 11**, σελίδα 3) βρίσκεται στην θέση «ανοιχτός».
Σύρετε τον διακόπτη της κεφαλής ντους στη θέση «ON» (σχ. **9**, σελίδα 7).
6. Βεβαιωθείτε ότι όλες οι συνδέσεις έχουν σφιχθεί σωστά.
7. Ανοίξτε τη βαλβίδα ρυθμιστή αερίου.
8. Περιστρέψτε τον διακόπτη τροφοδοσίας (σχ. **2 10**, σελίδα 3) στη θέση «ON».
- ✓ Το νερό πρέπει να αρχίσει να ρέει από την κεφαλή ντους ή τη βρύση εξόδου νερού εντός 20 δευτερολέπτων και στη συνέχεια πρέπει να ακουστεί η ανάφλεξη του καυστήρα από την ηλεκτρονική ανάφλεξη.
9. Βεβαιωθείτε ότι η φλόγα του καυστήρα λειτουργεί κανονικά κοιτάζοντας μέσα από το παράθυρο παρατήρησης του καυστήρα (σχ. **2 4**, σελίδα 3) στη συσκευή.



ΠΡΟΦΥΛΑΞΗ! Κίνδυνος εγκαύματος

Ελέγξτε τη θερμοκρασία του νερού, πριν χρησιμοποιήσετε το νερό. Το νερό εξόδου μπορεί να φτάσει σε θερμοκρασία 50 °C.

10. Εάν απαιτείται, ρυθμίστε τη θερμοκρασία του νερού περιστρέφοντας το κουμπί ελέγχου θερμοκρασίας (σχ. **2 2**, σελίδα 3) ανάμεσα στις θέσεις ελάχιστης και μέγιστης θερμότητας, έτσι ώστε να επιτευχθεί το επιθυμητό επίπεδο θερμότητας.
11. Σε περίπτωση ανεπαρκούς αύξησης της θερμοκρασίας, απλά περάστε το νερό μία φορά μέσα από τη συσκευή, επιστρέψτε το ζεσταμένο νερό στο δοχείο του νερού εισόδου και στη συνέχεια περάστε το εκ νέου μέσα από τη συσκευή, μέχρι να επιτευχθεί η επιθυμητή θερμοκρασία.

Διακοπή της ροής νερού

- Κλείστε τον διακόπτη ρύθμισης ροής νερού (σχ. **2 11**, σελίδα 3).

Για τη χρήση της κεφαλής ντους:

- Διακόψτε τη ροή νερού μετακινώντας τον διακόπτη της κεφαλής ντους στη θέση «OFF» (σχ. **10**, σελίδα 7) και κλείνοντας τον διακόπτη ρύθμισης ροής νερού (σχ. **2 11**, σελίδα 3).

Επανεναρξη της ροής νερού



ΠΡΟΦΥΛΑΞΗ! Κίνδυνος εγκαύματος

Το νερό που παραμένει, σε περίπτωση διακοπής της ροής, μέσα στον εναλλάκτη θερμότητας ενδέχεται να φτάσει σε πολύ υψηλή θερμοκρασία. Ελέγξτε τη θερμοκρασία του νερού, πριν χρησιμοποιήσετε το νερό.

- Ανοίξτε τον διακόπτη ρύθμισης ροής νερού (σχ. **2 11**, σελίδα 3).
- **Για τη χρήση της κεφαλής ντους:**
Σύρετε τον διακόπτη της κεφαλής ντους στη θέση «ON» (σχ. **10**, σελίδα 7)
- ✓ Το νερό θα αρχίσει να ρέει και ο καυστήρας θα επανεργοποιηθεί εντός 5 δευτερολέπτων.

Απενεργοποίηση

1. Διακόψτε τη ροή νερού (βλέπε κεφάλαιο «Διακοπή της ροής νερού» στη σελίδα 194).
2. Περιστρέψτε τον διακόπτη τροφοδοσίας (σχ. **2 10**, σελίδα 3) στη θέση «OFF».
3. Κλείστε την τροφοδοσία αερίου στη φιάλη αερίου μετά από τη χρήση.

Αποσύνδεση του θερμαντήρα νερού από τη φιάλη αερίου

1. Βεβαιωθείτε ότι η συσκευή έχει σβήσει πλήρως, ότι ο ρυθμιστής αερίου βρίσκεται στη θέση «OFF» και ότι όλες οι επιφάνειες έχουν κρυώσει.
2. Ακολουθήστε τις οδηγίες του κατασκευαστή του ρυθμιστή αερίου, για να αποσυνδέσετε τον ρυθμιστή αερίου από τη φιάλη αερίου.

Καθαρισμός και φροντίδα



ΠΡΟΣΟΧΗ! Κίνδυνος πρόκλησης ζημιών

- Μην καθαρίζετε ποτέ τη συσκευή κάτω από τρεχούμενο νερό ή μέσα σε σαπουνάδα.
 - Μην επιτρέπεται σε νερό να εισέλθει στις εξόδους του καυστήρα, στο περίβλημα ή στις οπές αερισμού που βρίσκονται στη βάση του σωλήνα του καυστήρα.
 - Για τον καθαρισμό, μη χρησιμοποιείτε αιχμηρά ή σκληρά αντικείμενα, τριβικά καθαριστικά μέσα ή λευκαντικά, διότι ενδέχεται να προκαλέσουν ζημιές στη συσκευή.
- Καθαρίστε περιστασιακά την εξωτερική πλευρά της συσκευής με ένα ήπιο καθαριστικό και ένα υγρό πανί.

Αποθήκευση του θερμαντήρα νερού

1. Με τη συσκευή σε λειτουργία, κλείστε τον ρυθμιστή αερίου.
✓ Ο καυστήρας θα συνεχίσει να λειτουργεί, μέχρι να εξαντληθεί όλο το αέριο από τον εύκαμπτο σωλήνα αερίου και το συγκρότημα του ρυθμιστή αερίου.
2. Περιστρέψτε τον διακόπτη τροφοδοσίας (σχ. **2 10**, σελίδα 3) στη θέση «OFF».
3. Αποσυνδέστε την αντλία νερού από τη συσκευή (σχ. **11**, σελίδα 7) και αφήστε να αδειάσει εντελώς το νερό (σχ. **12**, σελίδα 7).
4. Αποσυνδέστε την κεφαλή ντους και τον εύκαμπτο σωλήνα νερού από την έξοδο νερού (σχ. **13**, σελίδα 8) και αφήστε να αδειάσει εντελώς το νερό (σχ. **14**, σελίδα 8).
5. Γείρετε τη συσκευή προς τα εμπρός, προς τα πίσω και προς το πλάι, για να αδειάσει εντελώς το νερό (σχ. **15**, σελίδα 8).



ΠΡΟΣΟΧΗ! Κίνδυνος πρόκλησης ζημιάς

Βεβαιωθείτε ότι η συσκευή δεν μπορεί να ανατραπεί.

- ✓ Η συσκευή δεν περιέχει νερό.
6. Αποσυνδέστε το καλώδιο DC 12 V (σχ. **16**, σελίδα 9).
7. Αποσυνδέστε τον εύκαμπτο σωλήνα αερίου από τη συσκευή (σχ. **17**, σελίδα 9).
8. Αποσυνδέστε τον εύκαμπτο σωλήνα αερίου από τον ρυθμιστή αερίου (σχ. **18**, σελίδα 10).
9. Ακολουθήστε τις οδηγίες του κατασκευαστή του ρυθμιστή αερίου, για να αποσυνδέσετε τον ρυθμιστή αερίου από τη φιάλη αερίου.
10. Αφήστε τη συσκευή να κρυώσει σωστά.
11. Αποθηκεύστε τη συσκευή και τα εξαρτήματά της στον σάκο μεταφοράς.

12. Τοποθετήστε τον σάκο μεταφοράς σε μια καλά αεριζόμενη περιοχή χωρίς υγρασία, η οποία είναι προστατευμένη από την άμεση ηλιακή ακτινοβολία, τη θερμότητα και τυχόν πηγές ανάφλεξης.

Αντιμετώπιση βλαβών

Βλάβη	Πιθανή αιτία	Επίλυση
Δεν ρέει νερό από την κεφαλή ντους.	Η συσκευή είναι απενεργοποιημένη.	Ενεργοποιήστε τη συσκευή.
	Η παροχή νερού είναι ανεπαρκής.	Φροντίστε για την επαρκή παροχή νερού.
	Η αντλία νερού δεν είναι συνδεδεμένη με τη συσκευή.	Συνδέστε την αντλία νερού στη συσκευή.
	Η τροφοδοσία συνεχούς ρεύματος DC είναι ανεπαρκής.	Φροντίστε για την επαρκή τροφοδοσία συνεχούς ρεύματος DC.
	Ο διακόπτης της κεφαλής ντους βρίσκεται στη θέση «OFF».	Περιστρέψτε τον διακόπτη της κεφαλής ντους στη θέση «ON».
Ο καυστήρας δεν πραγματοποιεί ανάφλεξη.	Δεν ρέει νερό από την κεφαλή ντους.	Περιστρέψτε τον διακόπτη της κεφαλής ντους στη θέση «ON».
	Το νερό εισόδου έχει θερμοκρασία υψηλότερη από +50 °C.	Αφήστε το νερό εισόδου να κρυώσει κάτω από τους +50 °C.
	Η φιάλη αερίου είναι κλειστή.	Ανοίξτε τη φιάλη αερίου.
	Δεν υπάρχει αέριο στη φιάλη αερίου.	Αντικαταστήστε τη φιάλη αερίου.
Το νερό δεν είναι αρκετά ζεστό.	Το νερό εισόδου είναι πολύ κρύο. Η συσκευή μπορεί να αυξήσει τη θερμοκρασία του νερού κατά περίπου +25 °C.	Ανακυκλώστε το νερό, μέχρι να επιτευχθεί η επιθυμητή θερμοκρασία.
	Η διάταξη ασφαλείας υπερθέρμανσης έχει ενεργοποιηθεί.	Αφήστε το σύστημα να κρυώσει, μέχρι να ανοίξει ο διακόπτης ασφαλείας υπερθέρμανσης.

Εγγύηση

Ισχύει η νόμιμη διάρκεια εγγύησης. Εάν το προϊόν παρουσιάζει ελαττώματα, παρακαλούμε να απευθυνθείτε στο κατάστημα αγοράς ή στην αντιπροσωπεία του κατασκευαστή στη χώρα σας (βλέπε kampaoutdoors.com/store-locator).

Για τυχόν επισκευή ή αξίωση κάλυψης από την εγγύηση, παρακαλούμε να αποστείλετε επίσης τα παρακάτω έγγραφα μαζί με το προϊόν:

- Ένα αντίγραφο της απόδειξης αγοράς με την ημερομηνία αγοράς
- Τον λόγο για την αξίωση κάλυψης από την εγγύηση ή μια περιγραφή του σφάλματος

Λάβετε υπόψη ότι τυχόν επισκευή από εσάς τον ίδιο ή μη επαγγελματική επισκευή ενδέχεται να έχει συνέπειες ασφαλείας καθώς και να αποτελέσει αιτία ακύρωσης της εγγύησης.

Απόρριψη

Ανακύκλωση των υλικών συσκευασίας



- ▶ Εάν είναι εφικτό, απορρίψτε τα υλικά συσκευασίας στους αντίστοιχους κάδους ανακύκλωσης.

Ανακύκλωση προϊόντων με μη αντικαθιστώμενες μπαταρίες, επαναφορτιζόμενες μπαταρίες ή φωτεινές πηγές



- ▶ Εάν το προϊόν περιέχει μη αντικαθιστώμενες μπαταρίες, επαναφορτιζόμενες μπαταρίες ή φωτεινές πηγές, δεν χρειάζεται να τις αφαιρέσετε πριν από την απόρριψή του.



- ▶ Εάν επιθυμείτε την τελική απόρριψη του προϊόντος, ζητήστε από το τοπικό κέντρο ανακύκλωσης ή έναν εξειδικευμένο αντιπρόσωπο λεπτομερείς πληροφορίες για τη σχετική διαδικασία σύμφωνα με τους ισχύοντες κανονισμούς διάθεσης απορριμμάτων.
- ▶ Το προϊόν μπορεί να απορριφθεί δωρεάν.

Τεχνικά χαρακτηριστικά

Γενικά στοιχεία

	Geysler
Ονομαστική θερμότητα εισόδου:	5 kW
Εφαρμόσιμη πίεση νερού:	0,025 – 0,1 MPa
Τάση εισόδου:	12 V
Μήκος εύκαμπτου σωλήνα αντλίας:	1,5 m
Μήκος εύκαμπτου σωλήνα ντους:	2,5 m
Μήκος καλωδίου 12 V:	5 m
Διαστάσεις (Π x Υ x Β):	310 x 245 x 300 mm
Βάρος:	4 kg
Συμμόρφωση:	

Απαιτήσεις αερίου

	Geysler			
Χώρα προορισμού:	BE, FR, GB, GR, IE, IT, PT, ES, CH	CY, CZ, DK, EE, FI, LT, MT, NL, NO, SK, SL, SE, HU, BG, LV, LU, RO	PL	DE, AT, CH
SKU:	9120000829			9120001936
Κατηγορία συσκευής:	I3+	I3B/P		
Τύπος αερίου:	G30/G31	G30		
Πίεση τροφοδοσίας (σε mbar):	28 – 30/37	30	37	50
Ελάχ. πίεση αερίου (σε mbar):	20		25	42
Μέγ. πίεση αερίου (σε mbar):	35		45	57
Μέγεθος μπεκ (σε mm):	0,57		0,51	0,49

Atidžiai perskaitykite šią instrukciją ir sekite visas instrukcijas, nurodymus ir perspėjimus, pateiktus šiame gaminio vadove, ir griežtai jų laikykitės, kad užtikrintumėte, jog šis gaminys visada bus įrengtas, naudojamas ir prižiūrimas tinkamai. Ši instrukcija PRIVALO likti šalia šio gaminio.

Naudodamiesi šiuo gaminiu patvirtinate, kad atidžiai perskaitėte visas instrukcijas, nurodymus ir perspėjimus ir suprantate dokumente išdėstytas sąlygas bei sutinkate jų laikytis. Šį gaminį sutinkate naudoti tik pagal numatytąją paskirtį ir taip, kaip nurodo šioje gaminio instrukcijoje pateiktos instrukcijos, nurodymai ir perspėjimai, taip pat laikydamiesi taikomų teisų ir teisės aktų. Nesuapžinęs su šioje instrukcijoje pateiktomis instrukcijomis ir perspėjimais ir jų nesilaikius galite susižaloti patys ir sužaloti kitus asmenis, pažeisti gaminį arba pridaryti žalos kitai netoliese esančiai nuosavybei. Ši gaminio instrukcija, taip pat ir instrukcijos, nurodymai, perspėjimai ir kiti susiję dokumentai, gali būti keičiami ir atnaujinami. Norėdami gauti naujausios informacijos apie gaminį, apsilankykite adresu kampaoutdoors.com.

Turinys

Simbolių paaiškinimas	200
Saugos instrukcijos	200
Pristatoma komplektacija	202
Paskirtis	202
Techninis aprašymas	202
Vandens šildytuvo įrengimas	203
Vandens šildytuvo naudojimas	203
Valymas ir priežiūra	205
Vandens šildytuvo laikymas	205
Gedimų nustatymas ir šalinimas	206
Garantija	206
Utilizavimas	206
Techniniai duomenys	207

Simbolių paaiškinimas



PAVOJUS!

Saugos nurodymas: nurodo pavojingą situaciją, kurios neišvengus gresia mirtinas arba sunkus sužalojimas.



ĮSPĖJIMAS!

Saugos nurodymas: nurodo pavojingą situaciją, kurios neišvengus gali grėsti mirtinas arba sunkus sužalojimas.



PERSPĖJIMAS!

Saugos nurodymas: nurodo pavojingą situaciją, kurios neišvengus gali grėsti lengvas arba vidutinio sunkumo sužalojimas.



PRANEŠIMAS!

Nurodo situaciją, kurios neišvengus, gresia materialinė žala.



PASTABA

Papildoma informacija apie gaminio eksploatavimą.

Saugos instrukcijos

Bendroji sauga



ĮSPĖJIMAS! Nesilaikant šių įspėjimų gali grėsti mirtis arba rimtas sužalojimas.

Sprogimo pavojus

- Prietaisą gali taisyti tik kvalifikuotas personalas. Netinkamai atliktas remontas gali kelti rimtą pavojų.
- Nedelsdami pakeiskite akytas arba pažeistas žarnas.
- Niekada nekeiskite antgalių, injektoriaus ar degiklių.
- Šis prietaisas turi būti naudojamas tik su CE patvirtinimą turinčia dujų žarna ir regulatoriumi (rekomenduotu pardavėjo) ir turi būti prijungtas tik prie butano arba propano dujų baliono (rekomenduoto pardavėjo).
 - Nenaudokite adapterių ir nekeiskite prietaiso, kad jam tiktų kitos jungtys ar balionai.
 - Nemėginkite pritaikyti kitų tipų dujų balionų ar kasečių.
- Nesukite ir nevyniokite dujų žarnos.

Pavojus sveikatai

- Šis prietaisas turi būti sumontuotas laikantis visų nacionalinių taisyklių, galiojančių naudojimo šalyje.
- Šį prietaisą gali naudoti vaikai nuo 8 metų ir asmenys, turintys ribotų fizinių, jutiminių ar protinių gebėjimų arba neturintys patirties ir žinių, jei jie yra prižiūrimi arba buvo išmokyti saugiai naudoti prietaisą bei supranta su tuo susijusius pavojus.

- Vaikai turi būti prižiūrimi, kad nežaistų su prietaisu.
- Vaikai negali valyti prietaiso be priežiūros.

Saugus prietaiso naudojimas

 **PAVOJUS! Nesilaikant šių instrukcijų galima mirti arba sunkiai susižaloti.**

Apsinuodijimo anglies monoksidu pavojus

- Niekada nenaudokite prietaiso patalpose. Deginiant skystas dujas susidaro anglies monoksidas, kuris kaupiasi uždarose vietose.
- Naudokite tik lauke.

 **ĮSPĖJIMAS! Nesilaikant šių įspėjimų gali grėsti mirtis arba rimtas susižalojimas.**

Sprogimo pavojus

- Šį prietaisą galima naudoti tik virš žemės, atvira ore, kur yra natūrali ventilacija ir oras nestovi, kur vėjas ir natūrali konvekcija greitai išsklaido dujų nuotėkį ir degimo produktus.
- Nenaudokite šio prietaiso, jei jis nesandarus, pažeistas arba veikia netinkamai.
- Prieš prijungdami dujų balioną patikrinkite, ar tarp prietaiso ir dujų baliono esantys sandarikliai yra savo vietose ir geros būklės.
- Nenaudokite prietaiso, jei jo sandarikliai yra pažeisti arba nusidėvėję.
- Šalia prietaiso nedėkite cheminių medžiagų, degių medžiagų ar purškiamų aerozolių.
- Jei neveikia ventilacija, neekspluatuokite prietaiso, kai nuo jo nuimti skydai, dangčiai ar apsaugos.
- Nekeiskite prietaiso.

Gaisro pavojus

- Naudojamas prietaisas turi būti laikomas atokiai nuo degių medžiagų.
- Nedėkite jokių daiktų ant prietaiso arba priešais jį.

Nudegimo pavojus

- Laisvai pasiekiamos dalys gali būti labai įkaitę. Maži vaikai turi laikytis atokiai.

Pavojus sveikatai

- Prietaisą naudokite tik tada, kai jį gali prižiūrėti suaugęs asmuo.

 **PERSPĖJIMAS! Nesilaikant šių įspėjimų gali grėsti nedidelis arba vidutinis susižalojimas.**

Nudegimo pavojus

- Nejudinkite naudojamo prietaiso.
- Prieš liesdami prietaisą plikomis rankomis, palikite jį tinkamai atvėsti.
- Prietaisui paimti visada naudokite rankeną.
- Dėl saugumo niekada neuždenkite degiklio išmetimo angų.

Saugumo priemonės dirbant su suskystintų dujų balionais

 **ĮSPĖJIMAS! Nesilaikant šių įspėjimų gali grėsti mirtis arba rimtas susižalojimas.**

- Baigę naudoti visada atjunkite suskystintų dujų balioną.
- Suskystintų dujų balionus laikykite atokiai nuo šildymo ar maisto ruošimo prietaisų bei kitų šviesos ar šilumos šaltinių, gerai vėdinamoje, vaikams nepasiekiamoje vietoje.
- **Niekada** nelaikykite suskystintų dujų balionų nevėdinamose vietose arba žemiau žemės lygio (piltuvo formos angose žemėje).
- **Niekada** nelaikykite suskystintų dujų balionų pastatuose, pvz., garažuose.
- Nelaikykite suskystintų dujų balionų padėtų ant šono.
- Suskystintų dujų balionus laikykite atokiai nuo tiesioginių saulės spindulių. Temperatūra neturi viršyti 50 °C.

Pristatoma komplektacija

Nr. pateikti 1 pav., 3 psl.	Kiekis	Pavadinimas
1	1	Vandens šildytuvas
2	1	Dušo priedas
3	1	12 V NS vandens siurblys su vandens žarna
4	1	12 V NS laidas
5	1	Nešimo krepšys
6	1	Antgalis
–	1	Montavimo ir naudojimo vadovas

Paskirtis

Vandens šildytuvas tinka:

- šildomam vandeniui tiekti lauke, kad būtų galima plauti, valyti ir prausti duše.

Vandens šildytuvas **netinka**:

- geriamajam vandeniui tiekti;
- naudoti vietoj maisto gaminimo prietaiso;
- naudoti uždaruose pastatuose, palapinėse ar medžiaginėse stoginėse;
- naudoti priekabiniuose nameliuose, mobiliuose nameliuose ar laiveliuose;
- kai vėjo greitis > 10 km/h.

Šis gaminį galima naudoti tik pagal numatytą paskirtį ir vadovaujantis šiomis instrukcijomis.

Šiame vadove pateikiama informacija, reikalinga tinkamam gaminio įrengimui ir (arba) naudojimui. Dėl prasto įrengimo ir (arba) netinkamo naudojimo būdo ar techninės priežiūros gaminyje gali netinkamai veikti ir sugesti.

Gamintojas neprisiims atsakomybės už patirtus sužeidimus ar žalą gaminiui, atsiradusią dėl šių priežasčių:

- Neteisingo surinkimo ar prijungimo, įskaitant perteklinę įtampą

- Netinkamos techninės priežiūros arba jeigu buvo naudotos neoriginalios, gamintojo nepateiktos atsarginės dalys
- Gaminio pakeitimai be aiškaus gamintojo leidimo
- Naudojimas kitais tikslais, nei nurodyta šiame vadove

„Kampa“ pasilieka teisę keisti gaminio išvaizdą ir specifikacijas.

Techninis aprašymas

Šis vandens šildytuvas skirtas padidinti ištekancio vandens temperatūrą vidutiniškai 25 °C, skaičiuojant nuo įtekancio vandens temperatūros. Temperatūra reguliuojama temperatūros reguliavimo rankenėle. Vandens srovė reguliuojama vandens srovės reguliavimo jungikliu.

Prietaisą galima perkelti į kitą vietą laikant už rankenos.

Prietaisą paprasta gabenti naudojant nešimo krepšį.

Saugos funkcijos

Per didelės temperatūros jutiklis

Prietaisas sustabdys degiklio veikimą, kai ištekancio vandens temperatūra pasieks 50 °C. Degiklis automatiškai vėl užsidegs, kai ištekancio vandens temperatūra nukris žemiau 50 °C.

Vandens srovės jutiklis

Kad degiklis užsidegtų, per sistemą turi tekėti vanduo. Jei vandens tiekimas bus ribojamas arba nutrūks, t. y. dušo galvutės jungiklis bus padėtyje „OFF“, degiklis užges ir neužsidegs, kol nepradės tekėti vanduo.

Pasvirimo jungiklis

Pajudinus veikiantį prietaisą, jis išsijungs. Prietaisas turi būti išjungtas tol, kol bus nustatytas tinkamas paviršius.

Gaminio apžvalga

Nr. pateikti 2 pav., 3 psl.	Pavadinimas
1	Degiklio išmetimo anga
2	Temperatūros reguliavimo rankenėlė
3	Nešimo rankena
4	Degiklio apžiūros langelis
5	Dujų įleidimo anga
6	Vandens išleidimo čiaupas
7	Vandens įvadas
8	12 V elektros lizdas
9	Vandens siurblio elektros lizdas
10	Įjungimo / išjungimo jungiklis
11	Vandens srovės reguliavimo jungiklis

Vandens šildytuvo įrengimas



ĮSPĖJIMAS! Gaisro pavojus

Vandens šildytuvo įrengimo vieta turi atitikti šiuos reikalavimus:

- vieta turi būti tik lauke;
- vieta turi būti atvira, gerai vėdinama, apsaugota nuo tiesioginio vėjo;
- turi būti vandens šildytuvui pastatyti skirtas paviršius;
 - iš karščiui atsparių, nedegių medžiagų;
 - žemės lygyje arba virš jos;
 - vieta turi būti tvirta, stabiliai ir lygi.

1. Prietaisą statykite ant paviršiaus, kuris atitinka anksčiau nurodytus reikalavimus.
2. Ištiesinkite visas žarnas ir įsitinkinkite, kad jos nesusuktos ar nesulenktos.
3. Prie prietaiso prijunkite vandens siurblio 12 V NS laidą ir vandens žarną (3 pav., 4 psl.).
4. Prie prietaiso prijunkite dujų žarną (4 pav., 4 psl.).

5. Kitą dujų žarnos galą prijunkite prie dujų reguliatoriaus (5 pav., 5 psl.).
6. Prijunkite dujų reguliatorių prie dujų baliono laikydamiesi gamintojo instrukcijų.
7. Patikrinkite, ar visos jungtys yra sandarios.
8. Atsukite dujų reguliatorių.



ĮSPĖJIMAS! Sprogimo pavojus

Nebandykite aptikti dujų nuotėkio naudodami liepsną ar uždegiklį.

9. Visas jungtis patikrinkite dėl dujų nuotėkio:
 - visas jungtis patepkite muilinu vandeniu;
 - jei kyla burbuliukai, nedelsdami užsukite dujų reguliatorių ir iš naujo priveržkite jungtį, tada patikrinkite dar kartą;
 - jei ir vėl kyla burbuliukai, nebenaudokite prietaiso. Kreipkitės į įgaliotąjį techninės priežiūros atstovą.
10. Jei nuotėkis neaptinkamas, pasukite reguliavimo vožtuvą į padėtį „OFF“.
11. Pasukite vandens išleidimo čiaupą iš laikymo padėties į šoną (6 pav. 1., 6 psl.).
Norėdami naudoti dušo galvutę: prie prietaiso pritvirtinkite dušo galvutės ir žarnos konstrukciją (6 pav. 2., 6 psl.).
12. Patikrinkite, ar prietaiso užpakalinėje pusėje esantis maitinimo jungiklis yra padėtyje „OFF“.
13. Prijunkite 12 V NS laidą prie prietaiso, tada prijunkite 12 V kištuką prie tinkamo NS šaltinio (7 pav., 6 psl.).

Vandens šildytuvo naudojimas

Eksploatavimo reikalavimai

Toliau nurodyta įranga nėra teikiama ir ja turi pasirūpinti naudotojas:

- butano arba propano dujų balionas;
- dujų reguliatorius (tiekimo slėgis: žr. skyrius „Techniniai duomenys“ 207 psl.);
- dujų žarna (ilgis: maks. 1,5 m);
- 12 V NS maitinimo šaltinis (pvz., transporto priemonė, maitinimo adapteris arba akumuliatorių blokas);

- švaraus vandens šaltinis.

Dujų regulatorius ir dujų žarna turi būti pažymėti CE atitikties ženklu ir atitikti nacionalinius saugos reikalavimus. Jei turite klausimų, susisiekite su mažmeninės prekybos pardavėju arba dujų tiekėju.

Ijungimas



ĮSPĖJIMAS! Gaisro pavojus

- Įsitikinkite, kad visos oro įleidimo ir išleidimo angos yra neužkimštos ir atviro.
- Visi degūs paviršiai, audiniai, degios medžiagos ir asmenys turi būti bent 800 mm atstumu nuo naudojamo prietaiso šonų ir viršaus.



PERSPĖJIMAS! Pavojus sveikatai

Netiekite vandens tiesiai iš upių, ežerų ar jūros.



PASTABA

Šildytuvą užges, jei bus naudojamas pučiant didesniai nei 10 km/h vėjui.

1. Panardinkite siurbį į tinkamą švaraus vandens talpą (8 pav., 6 psl.).
2. Pasukite vandens išleidimo čiaupą (2 pav. 6, 3 psl.) į norimą padėtį.
3. Po vandens išleidimo čiaupu padėkite tinkamą vandens indą.
4. Įsitikinkite, kad vandens srovės reguliavimo jungiklis (2 pav. 11, 3 psl.) nustatytas į padėtį „open“.



PRANEŠIMAS! Žalos pavojus

Nusukite dušo galvutę nuo vandens šildytuvo, kad ant prietaiso nepatektų vandens.

5. **Norėdami naudoti dušo galvutę:** pasukite dušo galvutę į norimą padėtį. Įsitikinkite, kad vandens srovės reguliavimo jungiklis (2 pav. 11, 3 psl.) nustatytas į padėtį „open“. Pastumkite dušo galvutės jungiklį į padėtį „ON“ (9 pav., 7 psl.).
6. Patikrinkite, ar visos jungtys yra sandarios.
7. Atsukite dujų reguliavimo vožtuvą.

8. Perjunkite maitinimo jungiklį (2 pav. 10, 3 psl.) į padėtį „ON“.

✓ Vanduo iš dušo galvutės arba vandens išleidimo čiaupo turi pradėti tekėti per 20 sek., tada turite išgirsti, kaip elektroninė uždegimo sistema uždega degiklį.

9. Žiūrėdami per degiklio apžiūros langelį įsitikinkite, kad dega degiklio liepsna (2 pav. 4, 3 psl.).



PERSPĖJIMAS! Nuddegimo pavojus

Prieš naudodami vandenį patikrinkite jo temperatūrą. Ištekancio vandens temperatūra gali siekti 50 °C.

10. Jei reikia, sureguliuokite vandens temperatūrą sukdami temperatūros reguliavimo rankenėlę (2 pav. 2, 3 psl.) nuo mažiausio iki didžiausio kaitinimo padėties, kad nustatytumėte norimą kaitinimą.
11. Jei vandens temperatūra nepakyla iki pageidaujamos, tiesiog išleiskite vandenį per prietaisą ir supilkite pašildytą vandenį atgal į tiekiamo vandens talpą, tada iš naujo paleiskite vandenį tekėti per prietaisą, kol bus pasiekta norima temperatūra.

Vandens srovės stabdymas

► Išjunkite vandens srovės reguliavimo jungiklį (2 pav. 11, 3 psl.).

Norėdami naudoti dušo galvutę:

► sustabdykite vandens srovę pastumdami dušo galvutės jungiklį į padėtį „OFF“ (10 pav., 7 psl.) ir išjunkdami vandens srovės reguliavimo jungiklį. (2 pav. 11, 3 psl.).

Vandens srovės paleidimas



PERSPĖJIMAS! Nuddegimo pavojus

Sustabdžius srovę, šildytuvo šilumokaityje likęs vanduo gali įkaisti. Prieš naudodami vandenį patikrinkite jo temperatūrą.

► Įjunkite vandens srovės reguliavimo jungiklį (2 pav. 11, 3 psl.).

► Norėdami naudoti dušo galvutę:

pastumkite dušo galvutės jungiklį į padėtį „ON“ (10 pav., 7 psl.).

- ✓ Vanduo pradės tekėti, o degiklis vėl užsidegs per 5 sek.

Išjungimas

1. Sustabdykite vandens srovę (žr. skyrius „Vandens srovės stabdymas“ 204 psl.).
2. Perjunkite maitinimo jungiklį (2 pav. 10, 3 psl.) į padėtį „OFF“.
3. Baigę naudoti, išjunkite dujų tiekimą iš dujų baliono.

Vandens šildytuvo atjungimas nuo dujų baliono

1. Patikrinkite, ar prietaisas visiškai užgesęs, ar dujų regulatorius nustatytas į padėtį „OFF“ ir ar visi paviršiai yra vėsūs.
2. Norėdami atjungti dujų regulatorių nuo dujų baliono, laikykitės dujų regulatoriaus gamintojo instrukcijų.

Valymas ir priežiūra



PRANEŠIMAS! Žalos pavojus

- Niekada neplaukite prietaiso po tekančiu vandeniu arba vandenyje su indų plovikliu.
- Saugokite, kad vanduo nepatektų į degiklio išleidimo angas, gaubtą ar aeracijos angas, esančias degiklio vamzdžio apačioje.
- Valydami nenaudokite aštrių ar kietų daiktų, abrazyvinių valymo priemonių ar baliklių, nes galite sugadinti prietaisą.

- Retkarčiais nuvalykite prietaiso išorę švelniu plovikliu ir drėgna šluoste.

Vandens šildytuvo laikymas

1. Užsukite veikiančio prietaiso dujų regulatorių.
- ✓ Degiklis veiks tol, kol iš dujų žarnos ir dujų regulatoriaus konstrukcijos išteks visos dujos.
2. Perjunkite maitinimo jungiklį (2 pav. 10, 3 psl.) į padėtį „OFF“.

3. Atjunkite vandens siurbį nuo prietaiso (11 pav., 7 psl.) ir leiskite ištekti visam vandeniui (12 pav., 7 psl.).
4. Atjunkite dušo galvutę ir vandens žarną nuo vandens išleidimo angos (13 pav., 8 psl.) ir leiskite ištekti visam vandeniui (14 pav., 8 psl.).
5. Pakraipykite prietaisą į priekį, atgal ir į šonus, kad ištektų visas vanduo (15 pav., 8 psl.).



PRANEŠIMAS! Žalos pavojus

Saugokite, kad prietaisas neapvirtų.

- ✓ Prietaise nėra vandens.
6. Atjunkite 12 V NS laidą (16 pav., 9 psl.).
 7. Atjunkite dujų žarną nuo prietaiso (17 pav., 9 psl.).
 8. Atjunkite dujų žarną nuo dujų regulatoriaus (18 pav., 10 psl.).
 9. Norėdami atjungti dujų regulatorių nuo dujų baliono, laikykitės dujų regulatoriaus gamintojo instrukcijų.
 10. Palikite prietaisą tinkamai atvėsti.
 11. Prietaisą ir jo dalis laikykite nešti skirtame krepšyje.
 12. Padėkite nešimo krepšį sausoje ir gerai vėdinamoje vietoje, į kurią nešviečia tiesioginiai saulės spinduliai ir kurios neveikia šilumos ir uždegimo šaltiniai.

Gedimų nustatymas ir šalinimas

Triktis	Galima priežastis	Sprendimas
Iš dušo galvutės neteka vanduo.	Prietaisas išjungtas.	Ijunkite prietaisą.
	Netinkamas vandens šaltinis.	Pasirūpinkite tinkamu vandens šaltiniu.
	Vandens siurblys neprijungtas prie prietaiso.	Prijunkite vandens siurbį prie prietaiso.
	Nepakankamas NS maitinimo šaltinis.	Pasirūpinkite tinkamu NS maitinimo šaltiniu.
	Dušo galvutės jungiklis nustatytas į padėtį „OFF“.	Perjunkite dušo galvutės jungiklį į padėtį „ON“.
Nedega degiklis.	Iš dušo galvutės nebėga vanduo.	Perjunkite dušo galvutės jungiklį į padėtį „ON“.
	Įtekantis vanduo yra šiltesnis nei +50 °C.	Palaukite, kol įtekantis vanduo atvės iki žemesnės nei +50 °C temperatūros.
	Užsuktas dujų balionas.	Atsukite dujų balioną.
	Dujų balione nėra dujų.	Pakeiskite dujų balioną.
Nepakankamai karštas vanduo.	Įtekantis vanduo per šaltas. Prietaisas gali padidinti vandens temperatūrą maždaug +25 °C.	Recirkuliuokite vandenį, kol pasieksite norimą temperatūrą.
	Suveikė per didelės temperatūros apsauginis prietaisas.	Leiskite sistemai atvėsti, kol bus išjungtas per didelės temperatūros apsauginis jungiklis.

Garantija

Taikomas įstatymų nustatytas garantinis laikotarpis. Jei gaminys yra sugedęs, susisiekite su pardavėju arba gamintojo filialu savo šalyje (žr. kampaoutdoors.com/store-locator).

Jei reikalingas remontas ir garantinis aptarnavimas, pristatydami gaminį pateikite šiuos dokumentus:

- kvito, kuriame nurodyta pirkimo data, kopiją;
- pretenzijos priežastį arba gedimo aprašymą;

Atminkite, kad savarankiškas arba neprofesionalus remontas gali turėti pasekmių saugai ir dėl to gali būti anuliuota garantija.

Utilizavimas

Pakavimo medžiagos perdirbimas



- ▶ Jei įmanoma, pakavimo medžiagą sudėkite į atitinkamas perdirbimo šiukšliadėžes.

Gaminių, kurių sudėtyje yra nekeičiami akumuliatoriai, įkraunami akumuliatoriai ir šviesos šaltiniai perdirbimas



- ▶ Jei gaminio sudėtyje yra nekeičiamų akumuliatorių, įkraunamų akumuliatorių ar šviesos šaltinių, prieš utilizuojant jų išimti nereikia.



- ▶ Jei norite utilizuoti gaminį, kreipkitės į vietinį perdirbimo centrą arba specializuotą prekybos atstovą, kuris nurodys, kaip tai padaryti pagal galiojančias atliekų šalinimo taisykles.
- ▶ Produktą galima utilizuoti nemokamai.

Techniniai duomenys

Bendrieji duomenys

	„Geyser“
Nurodytoji įvedamoji šiluma:	5 kW
Naudojamas vandens slėgis:	0,025 – 0,1 MPa
Įvesties įtampa:	12 V
Siurblio žarnos ilgis:	1,5 m
Dušo žarnos ilgis:	2,5 m
12 V laido ilgis:	5 m
Matmenys (plotis x aukštis x gylis):	310 x 245 x 300 mm
Svoris:	4 kg
Atitiktis:	

Reikalavimai dujoms

	„Geyser“			
Paskirties šalis:	BE, FR, GB, GR, IE, IT, PT, ES, CH	CY, CZ, DK, EE, FI, LT, MT, NL, NO, SK, SL, SE, HU, BG, LV, LU, RO	PL	DE, AT, CH
SKU:	9120000829			9120001936
Prietaiso kategorija:	I3+	I3B/P		
Dujų tipas:	G30/G31	G30		
Tiekimo slėgis (mbar):	28 – 30/37	30	37	50
Min. dujų slėgis (mbar):	20		25	42
Maks. dujų slėgis (mbar):	35		45	57
Injektoriaus dydis (mm):	0,57		0,51	0,49

Lūdzam rūpīgi izlasīt un ņemt vērā visus produkta rokasgrāmatā iekļautos norādījumus, vadlīnijas un brīdinājumus, lai nodrošinātu, ka jūs šo produktu vienmēr uzstādāt, lietojat un apkopjat atbilstoši. Šie norādījumi ir OBLIGĀTI jāsaņem kopā ar šo produktu.

Lietojot šo produktu, jūs apstiprināt, ka esat rūpīgi izlasījuši visus norādījumus, vadlīnijas un brīdinājumus, un jūs saprotat un piekrītat ievērot šeit izklāstītos noteikumus un nosacījumus. Jūs piekrītat lietot šo produktu tikai tā paredzētajam mērķim un lietojumam saskaņā ar norādījumiem, vadlīnijām un brīdinājumiem, kas izklāstīti šī produkta rokasgrāmatā, kā arī ievērojot visus piemērojamos normatīvos aktus. Šeit izklāstīto norādījumu un brīdinājumu neizlasīšana un neievērošana var izraisīt traumas sev un citiem, vai radīt bojājumus pašam produktam vai apkārt esošam īpašumam. Informācija šajā produkta rokasgrāmatā, tajā skaitā norādījumi, vadlīnijas, brīdinājumi un saistītā dokumentācija, var tikt mainīta un papildināta. Lai iegūtu jaunāko informāciju par produktu, apmeklējiet vietni kampaoutdoors.com.

Saturs

Simbolu skaidrojums	207
Drošības norādes	207
Komplektācija	209
Paredzētais izmantošanas mērķis	209
Tehniskais apraksts	209
Ūdens sildītāja uzstādīšana	210
Ūdens sildītāja izmantošana	210
Tīrīšana un apkope	212
Ūdens sildītāja glabāšana	212
Problēmu novēršana	213
Garantija	214
Atkritumu pārstrāde	214
Tehniskie dati	215

Simbolu skaidrojums



BĪSTAMI!

Drošības norāde: Apzīmē bīstamu situāciju, kas izraisīs nāvējošus vai nopietnus savainojumus, ja netiks novērsta.



BRĪDINĀJUMS!

Drošības norāde: Apzīmē bīstamu situāciju, kas var izraisīt nāvējošus vai nopietnus savainojumus, ja netiks novērsta.



ESIET PIESARDZĪGI!

Drošības norāde: Apzīmē bīstamu situāciju, kas var izraisīt vieglus vai vidēji smagus savainojumus, ja netiks novērsta.



NEMIET VĒRĀ!

Apzīmē bīstamu situāciju, kas var izraisīt materiālu kaitējumu, ja netiks novērsta.



PIEZĪME

Papildu informācija produkta lietošanai.

Drošības norādes

Vispārīga drošība



BRĪDINĀJUMS! Šo brīdinājumu neievērošana var izraisīt nāvējošas vai smagas traumas.

Sprādzienbīstamība

- Šo ierīci drīkst remontēt tikai kvalificēts speciālists. Nepareizi veikts remonts var radīt nopietnus apdraudējumus.
- Nekavējoties nomainiet porainas vai bojātas šļūtenes.
- Nekādā gadījumā nemainiet sprauslas, inžektoru vai degļus.
- Šo ierīci drīkst izmantot tikai ar CE apstiprinātu gāzes šļūteni un regulatoru (ko ieteicis jūsu tirgotājs), turklāt to drīkst savienot tikai ar butāna vai propāna gāzes cilindru (ko ieteicis jūsu tirgotājs).
 - Ir aizliegts pārveidot ierīci un izmantot adapterus ar nolūku pievienot citus savienotājus vai cilindrus.
 - Nemēģiniet pievienot cita veida gāzes balonus vai gāzes patronas.
- Gāzes šļūtene nedrīkst būt savīta vai savērpusies.

Apdraudējums veselībai

- Šī ierīce jāuzstāda saskaņā ar visiem uzstādīšanas valstī spēkā esošajiem noteikumiem.
- Bērni, kuri sasnieguši 8 gadu vecumu, un personas ar ierobežotām fiziskām, uztveres vai garīgām spējām vai bez pieredzes un zināšanām drīkst lietot ierīci tikai tad, ja šādas personas tiek uzraudzītas vai ir saņēmušas norādījumus par ierīces drošu lietošanu, un ir izpratušas iespējamos riskus.
- Bērni ir jāuzrauga, jo viņiem ir aizliegts spēlēties ar ierīci.

- Bērni drīkst tīrīt ierīci tikai pieaugušo uzraudzībā.

Droša ierīces lietošana



BĪSTAMI! Šo norādījumu neievērošana izraisīs nāvējošas vai smagas traumas.

Saindēšanās ar oglekļa monoksīdu risks

- Nekādā gadījumā neizmantojiet šo ierīci iekštelpās. Sašķīdinātās gāzes sadegšanas procesā rodas oglekļa monoksīds, kas uzkrājas slēgtās telpās.
- Drīkst izmantot tikai ārā.



BRĪDINĀJUMS! Šo brīdinājumu neievērošana var izraisīt nāvējošas vai smagas traumas.

Sprādzienbīstamība

- Šo ierīci drīkst izmantot tikai virszemes līmenī brīvā dabā, kur ir dabiska ventilācija, kur nesastāvas gaiss, kur vējš un dabiskā konvekcija ātri izkliedē gāzes noplūdi un sadegšanas produktus.
- Neizmantojiet šo ierīci, ja tai ir noplūdes, bojājumi, vai tā darbojas nepareizi.
- Pirms pievienojat gāzes cilindru, pārļiecinieties, ka blīves starp ierīci un gāzes cilindru ir pareizi novietotas un ir labā stāvoklī.
- Neizmantojiet šo ierīci, ja tai ir bojātas vai nolietojušās blīves.
- Nenovietojiet šīs ierīces tuvumā ķīmiskāji, uzliesmojošus materiālus vai izsmidzināmus aerosolus.
- Neizmantojiet ierīci, ja netiek nodrošināta ventilācija un ierīcei ir noņemti paneli, vāki vai aizsargi.
- Nepārveidojiet ierīci.

Ugunsdrošības apdraudējums

- Izmantošanas laikā ierīces tuvumā nedrīkst atrasties uzliesmojoši materiāli.
- Neatbalstiet nekādus priekšmetus pret ierīci, un nenovietojiet tos uz ierīces.

Apdegumu risks

- Piekļuvei pieejamās daļas varbūt ļoti karstas. Uzraugiet mazus bērnus.

Apdraudējums veselībai

- Šo ierīci drīkst izmantot tikai pieaugušo uzraudzībā.



ESIET PIESARDZĪGI! Šo brīdinājumu neievērošana var izraisīt vieglas vai vidēji smagas traumas.

Apdegumu risks

- Nekustiniet ierīci tās izmantošanas laikā.
- Pirms pieskaršanās ierīcei ar kailām rokām ļaujiet tai kārtīgi atdzist.
- Lai celtu ierīci, vienmēr izmantojiet rokturi.
- Drošības nolūkos nekāda gadījumā neaizklājiet degļa atgāzu novadītājus.

Piesardzības pasākumi, rīkojoties ar sašķīdinātās gāzes baloniem



BRĪDINĀJUMS! Šo brīdinājumu neievērošana var izraisīt nāvējošas vai smagas traumas.

- Pēc lietošanas vienmēr atvienojiet sašķīdinātās gāzes balonu.
- Uzglabājiet sašķīdinātās gāzes balonus labi ventilētā, bērniem nepieejamā vietā drošā attālumā no apsildes vai ēdiena gatavošanas ierīcēm, kā arī citiem gaismas vai siltuma avotiem.
- **Neglabājiet** sašķīdinātās gāzes balonus neventilētās vietās vai zem virszemes līmeņa (pilnveidīgas formas atverēs zemē).
- **Neglabājiet** nesašķīdinātās gāzes balonus ēkā, piemēram, garāžās.
- Neglabājiet sašķīdinātās gāzes balonus guļus.
- Sargājiet sašķīdinātās gāzes balonus no tiešiem saules stariem. Temperatūra nedrīkst pārsniegt 50 °C.

Komplektācija

Nr. att. 1, 3. lpp.	Daudzums	Nosaukums
1	1	Ūdens sildītājs
2	1	Dušas piederums
3	1	12 V līdzstrāvas ūdens sūknis ar ūdens šļūteni
4	1	12 V līdzstrāvas vads
5	1	Soma pārnēsāšanai
6	1	Sprausla
-	1	Uzstādīšanas un lietošanas rokasgrāmata

Paredzētais izmantošanas mērķis

Ūdens sildītājs ir piemērots:

- silta ūdens padevei, mazgājoties, tīrot un dušojoties ārā.

Ūdens sildītājs **nav** piemērots:

- dzeramā ūdens nodrošināšanai;
- ēst gatavošanai;
- izmantošanai slēgtās ēkās, teltīs vai markīzes nojumēs;
- izmantošanai dzīvojamās autopiķabēs, mobilajās mājās vai laivās;
- izmantošanai, kad vēja ātrums ir > 10 km/h.

Šis produkts ir piemērots tikai paredzētajam mērķim un lietojumam saskaņā ar šo instrukciju.

Šajā rokasgrāmatā ir sniegta informācija, kas nepieciešama pareizai produkta uzstādīšanai un/vai lietošanai. Nekvalitatīva uzstādīšana un/vai nepareiza lietošana vai apkope izraisīs neatbilstošu darbību un iespējamus bojājumus.

Ražotājs neuzņemas atbildību par savainojumiem vai produkta bojājumiem, kas radušies šādu iemeslu dēļ:

- nepareiza montāža vai pievienošana, tostarp pārmērīgs spriegums;

- nepareiza apkope vai tādu neoriģinālo rezerves daļu, kuras nav piegādājis ražotājs, lietošana;
- produkta modifikācijas, kuras ražotājs nav nepāprotami apstiprinājis;
- lietošana citiem mērķiem, kas nav aprakstīti šajā rokasgrāmatā.

Kampa patur tiesības mainīt produkta ārējo izskatu un specifiku.

Tehniskais apraksts

Šis ūdens sildītājs ir paredzēts ūdens sildīšanai, nodrošinot, ka iztekošais ūdens ir vidēji par 25 °C siltāks nekā sākotnējā ūdens temperatūra. Temperatūru var pielāgot ar temperatūras regulatoru. Ūdens plūsmu var pielāgot ar ūdens plūsmas regulēšanas slēdzi.

Ierīci var pārvietot, turot to aiz pārnēsāšanas roktura.

Soma pārnēsāšanai nodrošina ērtu ierīces transportēšanu.

Drošības līdzekļi

Pārmērīgi augstas temperatūras sensors

Ierīce pārtrauks degļa darbību, tiklīdz iztekošā ūdens temperatūra sasniegs 50 °C. Deglis automātiski ieslēgsies, tiklīdz iztekošā ūdens temperatūra kļūs zemāka par 50 °C.

Ūdens plūsmas sensors

Lai deglis varētu iedegties, ūdenim ir jāplūst cauri sistēmai. Ja ūdens padeve būs ierobežota vai tiks pārtraukta, t. i., dušas galviņas slēdzis būs pozīcijā "OFF" (Izslēgts), deglis tiks nodzēsts un neiedegties līdz brīdim, kad būs atjaunota ūdens plūsma.

Slīpuma slēdzis

Ja ekspluatācijas laikā ierīce tiks pārvietota, tā izslēgsies, un tai jāpaliek izslēgtai līdz brīdim, kad ir atrasta novietošanai piemērota virsma.

Produkta pārskats

Nr. att. 2, 3. lpp.	Nosaukums
1	Degļa atgāžu novadītājs
2	Temperatūras regulators
3	Pārnēsāšanas rokturis
4	Degļa skatāmlodziņš
5	Gāzes ieplūde
6	Ūdens izplūdes krāns
7	Ūdens ievads
8	12 V elektroenerģijas kontaktligzda
9	Ūdens sūkņa barošanas kontaktligzda
10	Ieslēgšanas/izslēgšanas slēdzis
11	Ūdens plūsmas regulēšanas slēdzis

Ūdens sildītāja uzstādīšana



BRĪDINĀJUMS! Ugunsdrošības apdraudējums

Vietai, kurā tiek uzstādīts ūdens sildītājs, ir jāatbilst tālāk norādītajām prasībām.

- Drikt uzstādīt tikai ārpus telpām.
- Drikt uzstādīt atklātā, labi ventilētā vietā, kas pasargāta no tieša vēja.
- Jānodrošina ūdens sildītāja novietošanai piemērota virsma:
 - no karstumizturīgiem, neuzliesmojošiem vai ugunsdrošiem materiāliem;
 - lai varētu novietot uz zemes vai virs zemes līmeņa.
 - Cietā, stabila un līdzena virsma.

1. Novietojiet ierīci uz virsmas, kas atbilst iepriekš norādītajām prasībām.
2. Iztaisoņiet visas šļūtenes, lai tās nebūtu savērpusās vai savītas.
3. Pieslēdziet ierīcei ūdens sūkņa 12 V līdzstrāvas vadu un ūdens šļūteni (att. 3, 4. lpp.).
4. Pieslēdziet ierīcei gāzes šļūteni (att. 4, 4. lpp.).

5. Pieslēdziet otru gāzes šļūtenes galu gāzes regulatoram (att. 5, 5. lpp.).
6. Savienojiet gāzes regulatoru ar gāzes cilindru atbilstoši ražotāja sniegtajām instrukcijām.
7. Pārlicinieties, ka visi savienojumi ir cieši nostiprināti.
8. Ieslēdziet gāzes regulatoru.



BRĪDINĀJUMS! Sprādzienbīstamība

Nemēģiniet konstatēt gāzes noplūdes, izmantojot liesmu, tajā skaitā ierīces kontrolesliesmu.

9. Pārbaudiet visus savienojumus, lai pārlicinātos, ka tajos nav noplūžu:
 - pārklājiet visus savienojumus ar ziepju ūdeni;
 - ja parādās kāds burbulis, nekavējoties izslēdziet gāzes regulatoru un ciešāk pievelciet attiecīgo savienojumu, tad atkārtoti veiciet pārbaudi.
 - ja atkal parādās burbuli, pārtrauciet ierīces izmantošanu. Sazinieties ar pilnvarotu servisa pārstāvi.
10. Ja nav konstatētas nekādas noplūdes, pagrieziet regulatora vārstu pozīcijā "OFF" (Izslēgts).
11. Pagrieziet ūdens izplūdes krānu prom no uzglabāšanas pozīcijas virzienā uz ierīces sānu (att. 6 1., 6. lpp.).
Norādījumi par dušas galviņas lietošanu
Pievienojiet ierīcei dušas galviņu un šļūtenes mezglu (att. 6 2., 6. lpp.).
12. Pārlicinieties, ka ierīces aizmugurē esošais barošanas slēdzis ir iestatīts pozīcijā "OFF" (Izslēgts).
13. Pieslēdziet ierīcei 12 V līdzstrāvas vadu un tad iespraudiet 12 V kontaktdakšu atbilstošā līdzstrāvas barošanas avotā (att. 7, 6. lpp.).

Ūdens sildītāja izmantošana

Ekspluatācijas prasības

Tālāk norādītais aprīkojums nav iekļauts ierīces komplektācijā, un tas ir jāiegādā ierīces lietotājam.

- Butāna vai propāna gāzes cilindrs
- Gāzes regulators (padeves spiediens: skat. nodaļa "Tehniskie dati", 215. lpp.)

- Gāzes šļūtene (garums: maks. 1,5 m)
- 12 V līdzstrāvas barošanas avots (piem., no transportlīdzekļa, elektroenerģijas tīkla adaptera vai akumulatora bloka)
- Tīra ūdens padeve

Gāzes regulatoram un gāzes šļūtenei ir jābūt ar CE apstiprinājumu un jāatbilst attiecīgās valsts drošības noteikumiem. Ja jums rodas kādi jautājumi, sazinieties ar savu tirgotāju vai gāzes piegādātāju.

leslēgšana



BRĪDINĀJUMS! Ugunsdrošības apdraudējums

- Gādāriet, lai visi gaisa ievadi un izvadi nebūtu ne ar ko aizklāti un netiktu noslēgti.
- Darba laikā ierīce nedrīkst atrasties tuvāk par 800 mm (uz sāniem un augšu) no jebkādam ugunsnedrošām virsmām, audumiem, uzliesmojošiem materiāliem un cilvēkiem.



ESIET PIESARDZĪGI! Apdraudējums veselībai

Izplūdes ūdeni nedrīkst ņemt no upēm, ezeriem un jūras.



PIEZĪME

Sildītājs nodzīsis, ja to izmantos vējā, kura ātrums lielāks par 10 km/h.

1. Iegremdējiet sūkni piemērotā tīra ūdens tvertnē (att. **8**, 6. lpp.).
2. Pārvietojiet ūdens izplūdes krānu (att. **2** 6, 3. lpp.) vēlamajā pozīcijā.
3. Novietojiet piemērotu ūdens tvertni zem ūdens izplūdes krāna.
4. Gādāriet, lai ūdens plūsmas regulēšanas slēdzis (att. **2** 11, 3. lpp.) būtu iestatīts pozīcijā "Open" (Atvērts).



ŅEMĪT VĒRĀ! Bojājumu risks

Raugieties, lai dušas galviņa būtu nostāk no ūdens sildītāja, lai ūdens no dušas nevarētu uztecēt uz ierīces.

5. Norādījumi par dušas galviņas lietošanu

Novietojiet dušas galviņu vēlamajā pozīcijā. Gādāriet, lai ūdens plūsmas regulēšanas slēdzis (att. **2** 11, 3. lpp.) būtu iestatīts pozīcijā "Open" (Atvērts).

Pabīdiet dušas galviņas slēdzi pozīcijā "ON" (Ieslēgts) (att. **9**, 7. lpp.).

6. Pārlicinieties, ka visi savienojumi ir cieši nostiprināti.
7. Pagrieziet gāzes regulatora vārstu atvērtā pozīcijā.
8. Pagrieziet barošanas slēdzi (att. **2** 10, 3. lpp.) pozīcijā "ON" (Ieslēgts).
- ✓ Nākamo 20 sekunžu laikā ūdenim vajadzētu sākt tecēt no dušas galviņas vai ūdens izplūdes krāna, un tad vajadzētu būt dzirdamai skaņai, kas liecina par to, ka elektroniskā aizdedze iedarbina degli.
9. Pārlicinieties, ka degļa liesma ir iedegusies, vērojot to ierīces degļa skatāmlodziņā (att. **2** 4, 3. lpp.).



ESIET PIESARDZĪGI! Apdegumu risks

Pirms pieskaraties ūdenim, pārbaudiet tā temperatūru. Iztekošā ūdens temperatūra var sasniegt 50 °C.

10. Ja nepieciešams, pielāgojiet ūdens temperatūru, pagriežot temperatūras regulatoru (att. **2** 2, 3. lpp.) no minimālā karstuma pozīcijas virzienā uz maksimālo, izvēloties vēlamu karstuma līmeni.
11. Ja temperatūras pieaugums nav pietiekams, vienkārši vienu reizi izlaidiet ūdeni cauri ierīcei, novirzot uzsildīto ūdeni sākotnējā ūdens padeves tvertnē, un tad vēlreiz izlaidiet šo ūdeni cauri ierīcei, līdz ir sasniegta vēlamā temperatūra.

Ūdens plūsmas apturēšana

- ▶ Noslēdziet ūdens plūsmas regulēšanas slēdzi (att. **2 11**, 3. lpp.).

Norādījumi par dušas galviņas lietošanu

- ▶ Pārtrauciet ūdens plūsmu, pabīdot dušas galviņas slēdzi pozīcijā "OFF" (Izslēgts) (att. **10**, 7. lpp.) un noslēdzot ūdens plūsmas regulēšanas slēdzi (att. **2 11**, 3. lpp.).

Ūdens plūsmas atsākšana



ESIET PIESARDZĪGĪ! Apdegumu risks

Ūdens, kas pēc ūdens plūsmas apturēšanas ir palicis sildītāja siltummainī, var uzkarst. Pirms pieskaraties ūdenim, pārbaudiet tā temperatūru.

- ▶ Atveriet ūdens plūsmas regulēšanas slēdzi (att. **2 11**, 3. lpp.).
- ▶ **Norādījumi par dušas galviņas lietošanu**
Pabīdiet dušas galviņas slēdzi pozīcijā "ON" (Ieslēgts) (att. **10**, 7. lpp.).
- ✓ Ūdens plūsma atsāksies, un 5 sekunžu laikā deglis atkārtoti iedegsies.

Izslēgšana

1. Apturiet ūdens plūsmu (skat.: nodaļa "Ūdens plūsmas apturēšana", 212. lpp.).
2. Pagrieziet barošanas slēdzi (att. **2 10**, 3. lpp.) pozīcijā "OFF" (Izslēgts).
3. Pēc lietošanas atslēdziet gāzes padevi pie gāzes cilindra.

Ūdens sildītāja atvienošana no gāzes cilindra

1. Pārliecinieties, ka ierīces deglis ir pilnībā nodzisis, gāzes regulators ir iestatīts pozīcijā "OFF" (Izslēgts) un visas virsmas ir atdzisušas.
2. Lai atvienotu gāzes regulatoru no gāzes cilindra, rīkojieties saskaņā ar gāzes regulatora ražotāja sniegtajām instrukcijām.

Tīrīšana un apkope



NEMIET VĒRĀ! Bojājumu risks

- Ierīci nedrīkst tīrīt tekošā ūdenī vai trauku mazgāšanas ūdenī.
- Gādājiet, lai ūdens neiekļūtu degļa izejās, apvālkā vai ventilācijas atverēs, kas atrodas degļa caurules pamatnē.
- Tīrīšanai neizmantojiet asus vai cietus priekšmetus, abrazīvus tīrīšanas līdzekļus vai balinātājšķidrumus, jo tie var sabojāt ierīci.

- ▶ Periodiski noslaukiet ierīces ārējo korpusu ar mitru drānu, kas samitrināta vājā mazgāšanas līdzeklī.

Ūdens sildītāja glabāšana

1. Kad ierīce ir ieslēgta, izslēdziet gāzes regulatoru.
- ✓ Deglis turpinās darboties, līdz visa gāze būs izvadīta no gāzes šļūtenes un gāzes regulatora mezgla.
2. Pagrieziet barošanas slēdzi (att. **2 10**, 3. lpp.) pozīcijā "OFF" (Izslēgts).
3. Atvienojiet ūdens sūkni no ierīces (att. **11**, 7. lpp.) un pagaidiet, kamēr viss ūdens būs iztecējis (att. **12**, 7. lpp.).
4. Atvienojiet dušas galviņu un ūdens šļūteni no ūdens izvada (att. **13**, 8. lpp.) un pagaidiet, kamēr viss ūdens būs iztecējis (att. **14**, 8. lpp.).
5. Sasveriet ierīci uz priekšu, aizmuguri un uz sāniem, lai viss ūdens varētu iztecēt (att. **15**, 8. lpp.).



NEMIET VĒRĀ! Bojājumu risks

Gādājiet, lai ierīce neapgāztos.

- ✓ Ierīcē nedrīkst būt ūdens.
- 6. Atvienojiet 12 V līdzstrāvas vadu (att. **16**, 9. lpp.).
- 7. Atvienojiet no ierīces gāzes šļūteni (att. **17**, 9. lpp.).
- 8. Atvienojiet no gāzes regulatora gāzes šļūteni (att. **18**, 10. lpp.).

9. Lai atvienotu gāzes regulatoru no gāzes cilindra, rīkojieties saskaņā ar gāzes regulatora ražotāja sniegtajām instrukcijām.
10. Gādājiet, lai ierīce būtu pilnībā atdzisusi.
11. Uzglabājiet ierīci un tās detaļas pārnēsāšanai paredzētajā somā.
12. Novietojiet pārnēsāšanai paredzēto somu sausā un labi ventilētā vietā, kur tā nebūs tiešos saules staros un nebūs siltuma un aizdegšanās avotu tuvumā.

Problēmu novēršana

Kļūda	Iespējamais iemesls	Risinājums
No dušas galviņas netek ūdens.	Ierīce ir izslēgta.	Ieslēdziet ierīci.
	Ūdens padeve nav pietiekama.	Nodrošiniet pietiekamu ūdens padevi.
	Ūdens sūknis nav savienots ar ierīci.	Pieslēdziet ierīcei ūdens sūkni.
	Līdzstrāvas barošanas avots nav atbilstošs.	Nodrošiniet atbilstošu līdzstrāvas barošanas avotu.
Deglis neiedegas.	Dušas galviņas slēdzis ir pozīcijā "OFF" (izslēgts).	Pabīdiet dušas galviņas slēdzi pozīcijā "ON" (ieslēgts).
	No dušas galviņas netek ūdens.	Pabīdiet dušas galviņas slēdzi pozīcijā "ON" (ieslēgts).
	Ieplūdes ūdens temperatūra ir augstāka par +50 °C.	Pagaidiet, kamēr ieplūdes ūdens atdzisis līdz temperatūrai, kas zemāka par +50 °C.
	Gāzes cilindrs ir noslēgts.	Atveriet gāzes cilindra vārstu.
Ūdens nav pietiekami karsts.	Gāzes cilindrā nav gāzes.	Nomainiet gāzes cilindru.
	Ieplūdes ūdens ir pārāk auksts. Ierīce var paaugstināt ūdens temperatūru par aptuv. +25 °C.	Recirkulējiet ūdeni, līdz tiek sasniegta vēlāmā temperatūra.
	Ieslēdzās pārmērīgi augstas temperatūras drošības ierīce.	Pagaidiet, līdz sistēma atdziest un atveras pārmērīgi augstas temperatūras drošības slēdzis.

Garantija

Ir spēkā likumā noteiktais garantijas periods. Produkta bojājumu gadījumā sazinieties ar tirgotāju vai ražotāja filiāli savā valstī (skatiet vietni kampaoutdoors.com/store-locator).

Nosūtot produktu remontam garantijas ietvaros, pievienojiet šādus dokumentus:

- čeka kopiju, kurā norādīts iegādes datums;
- pretenzijas iesniegšanas iemeslu vai bojājuma aprakstu.

Ņemiet vērā, ka pašrocīgi vai neprofesionāli veikts remonts var radīt drošības riskus, un garantija var tikt anulēta.

Atkritumu pārstrāde

Iepakojuma materiālu pārstrāde



- ▶ Ja iespējams, iepakojuma materiālus izmetiet atbilstošos atkritumu šķirošanas konteineros.

Produktu pārstrāde, kuri satur iebūvētus akumulatorus, atkārtoti uzlādējamus akumulatorus vai gaismas avotus



- ▶ Ja produktam ir iebūvēts akumulators, atkārtoti uzlādējams akumulators vai gaismas avots, to pirms utilizācijas nav nepieciešams demontēt.



- ▶ Ja vēlaties utilizēt nolietoto produktu, sazinieties ar vietējo atkritumu šķirošanas centru vai specializēto izplatītāju, lai noskaidrotu, kā to pareizi izdarīt saskaņā ar spēkā esošajiem atkritumu apsaimniekošanas noteikumiem.
- ▶ Produktu iespējams utilizēt bez maksas.

Tehniskie dati

Vispārīgi dati

	Geyser
Nominālā siltuma atdeve:	5 kW
Piemērojams ūdens spiediens:	0,025 – 0,1 MPa
Ieejas spriegums:	12 V DC
Sūkņa šļūtenes garums:	1,5 m
Dušas šļūtenes garums:	2,5 m
12 V vada garums:	5 m
Izmēri (plat. x augst. x dziļ.):	310 x 245 x 300 mm
Svars:	4 kg
Atbilstība:	

Gāzes prasības

	Geyser			
Mērķa valsts:	BE, FR, GB, GR, IE, IT, PT, ES, CH	CY, CZ, DK, EE, FI, LT, MT, NL, NO, SK, SI, SE, HU, BG, LV, LU, RO	PL	DE, AT, CH
SKU:	9120000829			9120001936
Ierīces kategorija:	I3+	I3B/P		
Gāzes veids:	G30/G31	G30		
Padeves spiediens (mbar):	28 – 30/37	30	37	50
Mīn. gāzes spiediens (mbar):	20		25	42
Maks. gāzes spiediens (mbar):	35		45	57
Inžektora izmērs (mm):	0,57		0,51	0,49



Together outdoors

kampaoutdoors.com

Part of the Dometic Group

We distribute our products in around 100 markets. Please ask for your contact point or check the web, kampaoutdoors.com

Manufacturer: Dometic UK Awnings Limited, Witham, Essex, UK

Importer EU: Dometic Germany GmbH, Hollfeldstraße 63, 48282 Emsdetten, Germany